

คู่มือการใช้งานเตาแก๊สฮิตาชิ ลิฟวิ้ง ซิสเต็ม

รุ่น : MPH – 110RI

ขอบคุณที่ท่านได้เลือกใช้งานเตาแก๊สฮิตาชิ ลิฟวิ้ง ซิสเต็ม
ก่อนใช้งานเตาแก๊ส เพื่อการใช้งานอย่างถูกต้อง
กรุณาอ่านและทำความเข้าใจคู่มือการใช้งาน ให้ละเอียดถี่ถ้วน

ชื่อชิ้นส่วนประกอบ

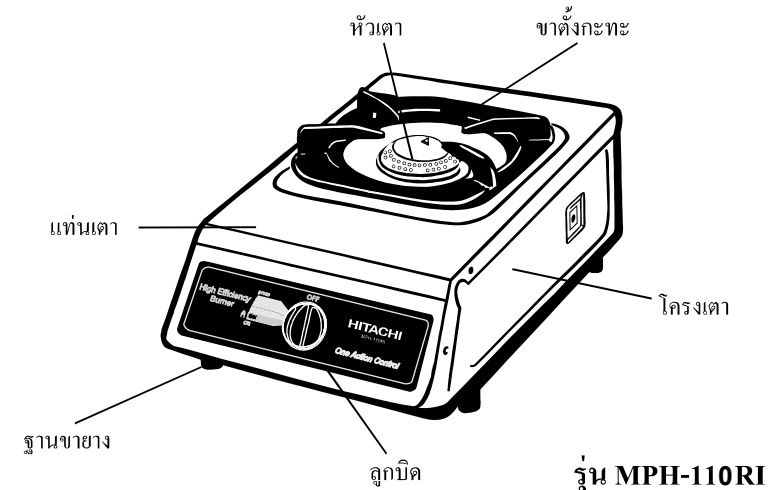

นำเข้าและจัดจำหน่ายโดย : บริษัท ฮิตาชิเซลส์ (ประเทศไทย) จำกัด

333, 333/1-8 หมู่ที่ 13 ถนนบางนา-ตราด ก.ม.7

ตำบลบางแก้ว อำเภอบางพลี

จังหวัดสมุทรปราการ 10540

โทรศัพท์ 0-2335-5455 โทรสาร 0-2316-1126-7







Web site : <http://www.hitachi-th.com>

E-mail : hitachi@hst.hitachi.co.th

ราคาแนะนำขายปลีก รวมภาษีมูลค่าเพิ่ม

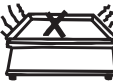
: รุ่น MPH-110RI ราคา 1200 บาท

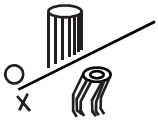
ข้อควรระวัง

1. ใช้เฉพาะกับแก๊สแอลพีเท่านั้น
2. ใช้ในการประกอบอาหารเท่านั้น ห้ามใช้ในการทำให้เสื้อผ้าแห้ง 
3. ไม่ควรใช้ภาชนะที่มีขนาดเล็กกว่าขาตั้งกะทะ เพราะจะทำให้เปลวไฟดับ 
4. ไม่ควรใช้ภาชนะที่ใหญ่เกินไป จนปิดผิวหน้าของเตาแก๊สทั้งหมด 
5. ควรติดตั้งเตาแก๊สในที่ที่มีการระบายอากาศได้ดี 
6. ถ้ามีการใช้เตาแก๊สในที่ที่มีการถ่ายเทอากาศไม่ดีเป็นเวลานาน ออกซิเจนในอากาศจะหมดไป และอาจเกิดพิษจากคาร์บอนมอนอกไซด์ได้ เนื่องจากการเผาไหม้ไม่สมบูรณ์
7. ควรใช้ท่อที่ทำจากยาง ไม่ควรใช้ท่อไวนิลเพราะไวนิลไม่ทนความร้อน และมีความยืดหยุ่นน้อย
8. ขณะเปิดเตาแก๊ส ควรมั่นใจว่าเปลวไฟที่ออกมาเป็นเปลวไฟที่สมบูรณ์ และขณะเลิกใช้งานควรรอให้มันใจว่าเปลวไฟดับสนิท
9. ไม่ควรใช้ท่อที่ยาวเกินไปเพราะความยืดหยุ่นไม่ดี และอาจจะแตกหักได้ ซึ่งจะเป็นสาเหตุให้เกิดแก๊สรั่วได้ เพราะฉะนั้น ควรเปลี่ยนท่ออย่างทันทีเมื่อพบว่าการชำระเกิดขึ้น 
10. ขณะใช้งานไม่ควรสัมผัสขาตั้งกะทะ แทนเตา และส่วนประกอบอื่น ๆ เพราะชิ้นส่วนเหล่านี้จะร้อน ยกเว้นลูกบิดสามารถสัมผัสได้ 

MEMO

MEMO

11. ควรระวังไม่ให้อาหารเดือดล้นมาเปื้อนบนพื้นผิวเตา

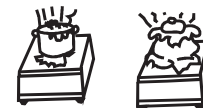

12. ขณะใช้หากสังเกตเห็นการรั่วของแก๊ส ให้หยุดใช้งานทันที ปิดวาล์วแก๊ส และเปิดประตูหน้าต่างเพื่อระบายอากาศ



13. ขณะแก๊สรั่ว ไม่ควรเปิดเตาแก๊ส หรือเปิด/ปิดพัดลมระบายอากาศ หรือเครื่องใช้ไฟฟ้าทุกชนิด เพราะจะเป็นสาเหตุทำให้เกิดประกายไฟ และ เกิดการระเบิดได้



14. ไม่ควรเปิดเตาแก๊สทิ้งไว้ขณะไม่มีคนเฝ้าอยู่ หลังการใช้งาน ควรตรวจสอบว่าลูกบิดอยู่ตรงตำแหน่งปิดหลังการใช้งาน และปิดวาล์วแก๊สหลังเลิกใช้งานทุกครั้ง



ช่วงแรงดันแก๊สที่เหมาะสมของสินค้านี้คือ 250 – 350 mmH₂O

ข้อมูลจำเพาะ

รายละเอียด	ชื่อรุ่น	MPH-110 RI
ขนาดของเตาแก๊ส		
ส x ก x ล : มม.		146 x 280 x 396
: นิ้ว		5.7 x 11 x 15.6
น้ำหนัก : กก.		2.1
พลังงาน Kcal/h (PB)		2350
แรงดันแก๊ส 300 mm. WC		
ระบบจุดไฟ		Piezo-electric
ท่อแก๊ส		9.5 มม. (3/8") ท่อยาง
ผลิตในประเทศไทย มาตรฐานรัฐสังคมนิยมเวียดนาม		

การแก้ปัญหา

โปรดตรวจสอบตามหัวข้อต่อไปนี้ ก่อนติดต่อศูนย์บริการหากตรวจสอบตามหัวข้อข้างต้นแล้วไม่สามารถแก้ปัญหาได้ กรุณาติดต่อร้านที่คุณซื้อเตาแก๊สนี้มา โดยกรุณาอย่าพยายามซ่อมด้วยตัวเอง

ปัญหา	สาเหตุ	สิ่งที่ควรทำ
จุดไฟไม่ติด	-ไม่เปิดวาล์วแก๊ส -มีอากาศอยู่ในท่อแก๊ส -อิเล็กทรอนิกส์ปรก -ท่อแก๊สหัก พับ งอ	-หมุนลูกบิดไปที่ปิด หลังจากนั้นหมุนเปิดวาล์วแก๊ส -เปิด ปิดลูกบิดจนอากาศออกไปหมด และแก๊สติด -เช็ดด้วยผ้าแห้ง -ปรับสายให้ตรง
มีกลิ่นแก๊ส	-มีรอยรั่วที่ท่อแก๊ส -ท่อแก๊สต่อไม่สนิท -หัวเตาแก๊สเสีย	-เปลี่ยนท่อแก๊สใหม่ -ต่อท่อแก๊สใหม่ -เปลี่ยนชิ้นส่วนใหม่
มีเสียงแตกของเปลวไฟ	-ปรับปริมาณอากาศไม่เหมาะสม -ช่องไฟที่หัวเตาอุดตัน -หัวเตาวางอยู่ในตำแหน่งที่ผิด -หัวเตาเสีย	-ปรับปริมาณอากาศให้เหมาะสม -ทำความสะอาดหัวเตา -วางหัวเตาให้ถูกต้อง -เปลี่ยนชิ้นส่วนใหม่

การดูแลรักษา

หมายเหตุ

: ถ้าชิ้นส่วนประกอบต่างๆของเตาแก๊สสกปรกอาจจะทำให้การเผาไหม้ไม่สมบูรณ์ ทำให้ได้ความร้อนไม่เต็มที่ ดังนั้นควรทำความสะอาดส่วนประกอบต่าง ๆ ของเตาแก๊สอย่างสม่ำเสมอ

1. ถ้าเปลวไฟที่ได้ไม่สมบูรณ์ เนื่องจากหัวเตาสกปรก อุดตัน ให้ทำความสะอาดหัวเตาตามภาพ

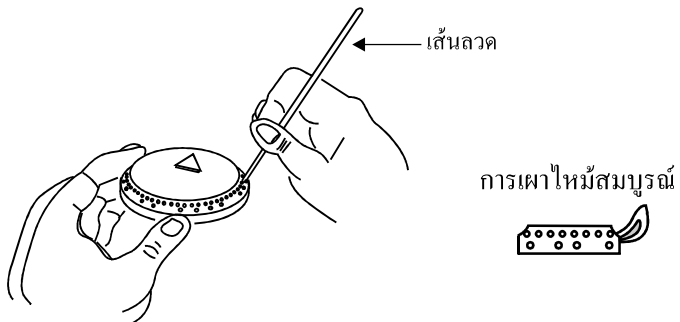

2. ทำความสะอาดขาตั้งกระทะอย่างสม่ำเสมอ

3. ทำความสะอาดหัวจุดเตาแก๊ส หากพบว่ามีสิ่งสกปรกเกาะอยู่ ทำความสะอาดโดยใช้ผ้าแห้งเช็ดให้สะอาด

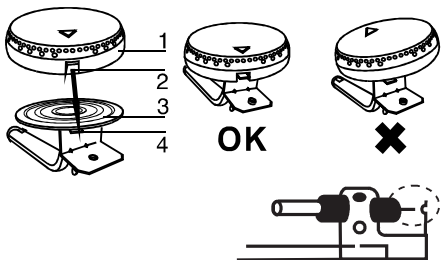

1. หัวเตาแก๊ส
2. ช่องล๊อคหัวเตาแก๊ส
3. แป้นรองหัวเตาแก๊ส
4. ฐานรองหัวเตาแก๊ส

การประกอบเตาแก๊ส

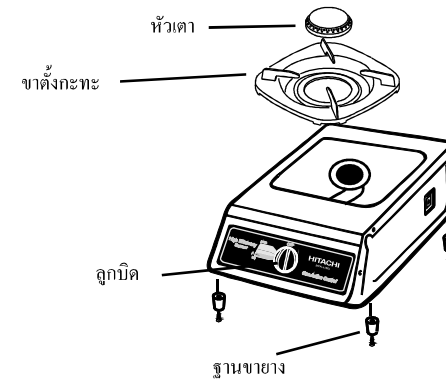

1. ใส่ฐานขาข้างเข้าไปที่ขาทั้ง 4 ข้างของเตา

2. ใส่ลูกบิดเข้าไปในแกน พร้อมทั้งประกอบขาตั้งกระทะ และหัวเตาตามภาพ

การติดตั้งเตาแก๊ส

1. ควรติดตั้งให้เตาแก๊สห่างจากผนังและเพดาน ตามภาพ

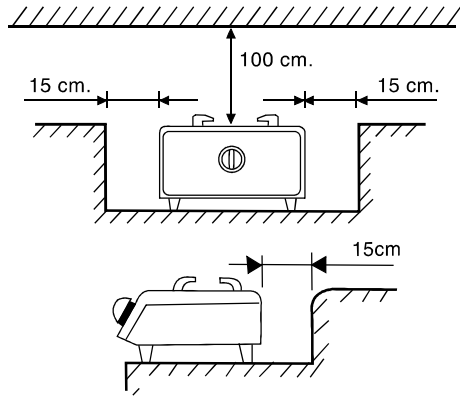

2. ต่อท่ออย่างกับท่อแก๊ส



3. ต่อท่อนำแก๊สเข้ากับท่ออย่าง และรัดเข็มขัดรัดสายยางให้แน่น ตามภาพ

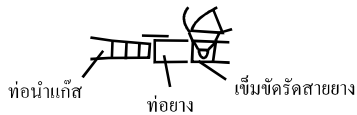

หมายเหตุ

: ไม่ควรวางเตาแก๊สทับท่ออย่าง



: ไม่ควรวางภาชนะใดๆ ที่ปลิวง่ายอยู่บนเหนือเตาแก๊ส



: ควรใช้ท่ออย่าง 1 อันต่อเตาแก๊ส 1 ตัวเท่านั้น



: ไม่ควรเก็บวัตถุไวไฟใกล้เตาแก๊ส



วิธีใช้

หมายเหตุ

: ก่อนใช้งานลูกบิดควรอยู่ตรงตำแหน่งปิด ขณะเปิดควรหมุนลูกบิดให้

1. การจุดเตาแก๊ส และการปรับความแรงของเปลวไฟ
 ลูกบิดให้สุด และหมุนตามเข็มนาฬิกา การปรับเปลวไฟ
 ให้หมุนลูกบิดอย่างช้าๆ ระหว่างตำแหน่ง เปิด และ ปิด

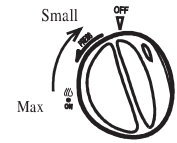

หมายเหตุ

: การจุดไฟครั้งแรก อาจจะทำได้ยาก เนื่องจากมีอากาศค้างอยู่บริเวณท่อ
 แก๊ส ควรทำการจุดไฟหลายๆ ครั้งจนอากาศหมดและไฟจุดติด

2. การปิดไฟ หมุนลูกบิดไปที่ตำแหน่งปิด

3. การปรับอากาศ การปรับส่วนผสมของปริมาณอากาศและปริมาณแก๊สที่
 เหมาะสมจะได้การเผาไหม้ที่สมบูรณ์ ซึ่งจะให้ความร้อนสูงสุด

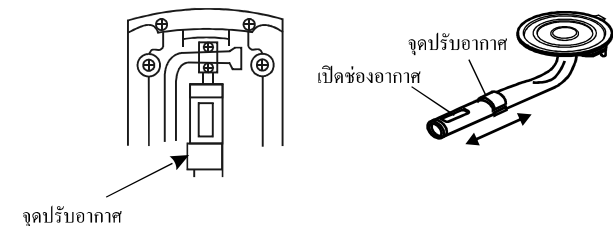
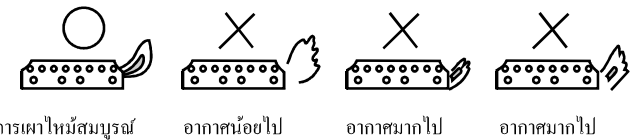

จุดปรับอากาศ

จุดปรับอากาศ

เปิดช่องอากาศ