

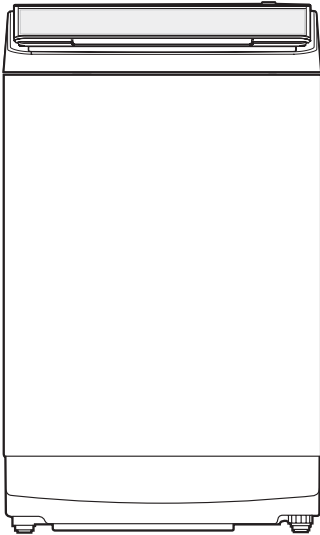

คำแนะนำในการใช้งานและการติดตั้ง เครื่องซักผ้าอัตโนมัติสมบูรณ์แบบ รุ่น SF-125XE / 105XE

HITACHI
Inspire the Next



สารบัญ

| | |
|--|----|
| การทิ้งขยะอย่างเป็นมิตรกับสิ่งแวดล้อม | 2 |
| คำแนะนำและเคล็ดลับสำหรับการซักผ้าที่เป็นมิตรกับสิ่งแวดล้อม | 2 |
| คำแนะนำด้านความปลอดภัย | 3 |
| ชิ้นส่วนและอุปกรณ์เสริม | 5 |
| แผนควบคุมและจอแสดงผล | 6 |
| ก่อนที่คุณจะเริ่มการซัก | 8 |
| วิธีการใช้เครื่องซักผ้า | 9 |
| รายการโปรแกรมซัก | 14 |
| การทำงานบางส่วนโดยใช้โปรแกรมซักอัตโนมัติ | 18 |
| ในกรณีที่ใช้ไฟดับ | 21 |
| การดูแลและการบำรุงรักษา | 21 |
| การแก้ไขปัญหา | 23 |
| รหัสข้อผิดพลาด | 24 |
| วิธีการติดตั้งเครื่องซักผ้า | 25 |
| ศูนย์บริการลูกค้า | 30 |
| ข้อมูลจำเพาะ | 30 |

ขอขอบคุณที่เลือกซื้อเครื่องซักผ้าอัตโนมัติสมบูรณ์แบบฮิตาชิ

- โปรดอ่านคำแนะนำในการใช้งานและการติดตั้งโดยละเอียด เพื่อการใช้งานเครื่องซักผ้าอย่างถูกต้อง
- โปรดเก็บรักษาคำแนะนำในการใช้งานและการติดตั้งนี้ไว้ใช้อ้างอิงในอนาคต

การทิ้งขยะอย่างเป็นมิตรกับสิ่งแวดล้อม

การทิ้งบรรจุภัณฑ์

บรรจุภัณฑ์สำหรับการขนส่งเพื่อช่วยปกป้องเครื่องซักผ้าใหม่ของคุณในระหว่างขนส่งถึงบ้านของคุณ วัสดุทั้งหมดไม่เป็นอันตรายต่อสิ่งแวดล้อมและสามารถนำกลับมาใช้ใหม่ได้ โปรดช่วยกันรักษาสภาพแวดล้อมให้ดีขึ้นโดยการทิ้งบรรจุภัณฑ์ในลักษณะที่ช่วยรักษาสภาพแวดล้อม

โปรดสอบถามตัวแทนจำหน่ายถึงวิธีการทิ้งที่ถูกต้อง

⚠ ความเสี่ยงต่อการหายใจไม่ออก

ห้ามปล่อยให้เด็กเล่นบรรจุภัณฑ์หรือชิ้นส่วนที่เกี่ยวข้องต่างๆ

เนื่องจากมีความเสี่ยงต่อการหายใจไม่ออกจากถุงพลาสติกและกล่องที่พับได้

การทิ้งเครื่องเก่าของคุณ

เครื่องซักผ้าตัวเก่าไม่ใช่จะไม่มีคุณค่า การนำวัสดุกลับมาใช้ใหม่โดยคำนึงถึงสภาพแวดล้อม จะทำให้ได้วัสดุใหม่ที่มีค่ากลับมาใช้อีกครั้ง

⚠ ความเสี่ยงต่อชีวิต!

ถอดปลั๊กไฟออกจากเครื่องที่คุณไม่ใช้อีกแล้ว ตัดสายไฟแล้วทิ้งไปพร้อมกับตัวปลั๊ก

หากคุณต้องการทิ้งผลิตภัณฑ์นี้ ให้ติดต่อหน่วยการปกครองในท้องถิ่นของคุณหรือตัวแทนจำหน่ายเพื่อขอทราบวิธีการทิ้งที่ถูกต้อง

คำแนะนำและเคล็ดลับสำหรับการซักผ้าที่เป็นมิตรกับสิ่งแวดล้อม

- ซักผ้าตามน้ำหนักผ้าสูงสุดที่กำหนดของแต่ละโปรแกรมซัก
- ใส่ผงซักฟอกตามระดับความสกปรก ขนาดผ้าที่ซัก และความกระด้างของน้ำ ทำตามคำแนะนำของผู้ผลิตผงซักฟอกในเรื่องปริมาณผงซักฟอกที่ต้องใช้
- เครื่องซักผ้ารุ่นนี้มีระบบประหยัดน้ำ เช่น ล้างน้ำพร้อมปั่นและใช้น้ำน้อยกว่ารุ่นก่อนหน้า หากต้องการประหยัดน้ำมากกว่านี้ ให้กดปุ่มรูปแบบการซัก เพื่อเลือกไปที่โปรแกรมประหยัดน้ำ

คำแนะนำด้านความปลอดภัย

เครื่องซักผ้ารุ่นนี้ออกแบบมาเพื่อการใช้งานภายในบ้านเท่านั้น
ก่อนใช้งานเครื่องซักผ้า โปรดอ่านคำแนะนำด้านความปลอดภัยอย่างละเอียด



คำเตือน

เรื่องนี้อาจก่อให้เกิดอันตรายถึงชีวิตหรือบาดเจ็บสาหัสได้

ความปลอดภัยทั่วไป

- ห้ามถอดชิ้นส่วน ซ่อมแซม หรือปรับแต่งเครื่องซักผ้า
→ เนื่องจากอาจก่อให้เกิดการทำงานผิดปกติ ไฟไหม้ ไฟช็อต หรือบาดเจ็บได้
→ ให้ติดต่อศูนย์บริการในท้องถิ่นของคุณเพื่อซ่อมแซมเครื่อง
- ห้ามวางสิ่งที่เป็นเชื้อเพลิงหรือสิ่งที่สามารถติดไฟได้ในหรือใกล้เครื่องซักผ้า (เช่น แก๊ส, ดีเซล, น้ำมันเชื้อเพลิง, ทินเนอร์, แอลกอฮอล์ หรือผ้าที่เปื้อนสิ่งเหล่านี้)
→ เนื่องจากอาจก่อให้เกิดระเบิดหรือไฟไหม้ได้
- ห้ามเทน้ำลงบนเครื่องซักผ้าในขณะที่เครื่องกำลังทำงาน
→ เนื่องจากอาจก่อให้เกิดไฟช็อตได้
- ห้ามปีนขึ้นไปบนเครื่องซักผ้า อย่าวางวัตถุที่มีน้ำหนักมากและทำสิ่งของใดๆ ตกลงบนฝา หรือทำให้เกิดแรงกระแทกกับฝา
→ เนื่องจากอาจทำให้ฝาแตกได้ หากมีรอยแตกหรือรอยขีดข่วนบนฝา ให้หยุดใช้งานเครื่อง และติดต่อศูนย์บริการในท้องถิ่นของคุณเพื่อตรวจสอบและซ่อมแซมเครื่อง
- ในกรณีที่เปิดฝา และถังซักยังคงหมุนอยู่ แสดงว่าเกิดความผิดปกติในการทำงาน หากเกิดกรณีดังกล่าว ห้ามแตะต้องผ้าที่ซักในถังซักและหยุดการใช้เครื่องซักผ้าทันที ให้ติดต่อศูนย์บริการในท้องถิ่นของคุณเพื่อซ่อมแซมเครื่อง
- ห้ามบุคคลดังต่อไปนี้ (รวมถึงเด็ก) ใช้เครื่องซักผ้า เช่น ผู้ที่มีความบกพร่องทางกาย ทางประสาทสัมผัสหรือจิตใจ หรือขาดประสบการณ์และความรู้ การใช้เครื่องซักผ้าอย่างปลอดภัยนั้น การควบคุมและคำแนะนำในการใช้งานมีความจำเป็นอย่างยิ่ง

การติดตั้ง

- ห้ามติดตั้งเครื่องซักผ้าในบริเวณที่เปียกชื้นมาก เช่น ห้องน้ำ หรือในบริเวณที่โดนฝน
→ ความเสี่ยงต่อไฟไหม้ ไฟช็อต กระแสไฟรั่ว เกิดสนิม หรือเครื่องเสียหาย
- ห้ามติดตั้งเครื่องซักผ้าบนแผ่นไม้ที่ติดล้อ หรือพื้นที่ไม่มั่นคงอื่นๆ
→ เนื่องจากอาจก่อให้เกิดการบาดเจ็บหรือการทำงานผิดปกติเนื่องจากการสั่นอย่างผิดปกติ
- เครื่องซักผ้าต้องต่อสายดินหากคุณใช้อะแดปเตอร์ปลั๊ก 2 ขา กับปลั๊ก 3 ขา
→ การไม่ปฏิบัติตามอาจก่อให้เกิดไฟดูด และทำให้แผ่นรองวางรอยเล็กทรอนิกส์และชิ้นส่วนอิเล็กทรอนิกส์เสียหายได้
- ใช้ท่อจ่ายน้ำเส้นใหม่ในการต่อเครื่องซักผ้าเข้ากับก๊อกน้ำ
- เมื่อติดตั้งเครื่องซักผ้าบนพื้นที่ปูพรม ควรตรวจสอบก่อนว่าพรมนั้นมีการกีดขวางตัวเครื่องหรือไม่

แหล่งจ่ายไฟและสายไฟ

- ห้ามเสียบหรือถอดปลั๊กไฟในขณะที่มีมือเปียก
→ เนื่องจากอาจก่อให้เกิดไฟช็อตได้
- ใช้แรงดันไฟฟ้าตามที่กำหนด อย่าเสียบปลั๊กชนิดอื่นๆ บนเต้าเสียบเดียวกับเครื่องซักผ้า
→ การใช้เครื่องซักผ้าและอุปกรณ์ไฟฟ้าอื่นๆ ร่วมกันบนเต้าเสียบเดียวกันอาจทำให้เต้าเสียบร้อนเกินขีดจำกัดและส่งผลให้เกิดไฟไหม้ได้
- ทำความสะอาดเพื่อไม่ให้มีฝุ่นเกาะที่เต้าเสียบ
→ เต้าเสียบที่สกปรกหรือมีฝุ่นเกาะอาจก่อให้เกิดไฟไหม้ได้
- ห้ามใช้เต้าเสียบที่เสียหายหรือหลุดหลวม
→ เนื่องจากอาจก่อให้เกิดไฟช็อต การลัดวงจร หรือไฟไหม้ได้
- ห้ามทำความสะอาด สายไฟ ตัด แกะไขงอ หรือพับสายไฟ
→ เนื่องจากจะทำให้สายไฟเสียหายและก่อให้เกิดไฟไหม้หรือไฟช็อตได้
- ห้ามต่อสายพ่วงกับสายไฟของเครื่อง
→ เนื่องจากอาจก่อให้เกิดความร้อนเกินขีดจำกัดหรือไฟไหม้ได้
- หากสายไฟเสียหาย จะต้องให้ตัวแทนศูนย์บริการหรือร้านซ่อมที่ได้รับมอบอำนาจจากผู้ผลิตทำการเปลี่ยนสายใหม่ เพื่อหลีกเลี่ยงความเสี่ยงต่างๆ

คำแนะนำด้านความปลอดภัย

ความปลอดภัยของเด็ก

- โปรดเก็บบรรจุภัณฑ์ให้พ้นจากเด็กและทารก
→ อันตรายจากการขาดอากาศหายใจ
- ห้ามปล่อยให้เด็กปีนป่ายเครื่องซักผ้าหรือมุดเข้าไปในถังซัก ห้ามวางกล่องหรือเก้าอี้ใกล้เครื่องซักผ้าซึ่งเด็กสามารถใช้ในการปีนขึ้นไปบนเครื่องซักผ้า
→ เนื่องจากอาจก่อให้เกิดการบาดเจ็บได้
- ควรเฝ้าระวังไม่ให้เด็กเล่นเครื่องซักผ้า

ระวัง

เรื่องที่ต้องก่อให้เกิดการบาดเจ็บหรือทรัพย์สินเสียหายได้

ความปลอดภัยทั่วไป

- หากมีปัญหาหน้าประปาไม่ไหลหรือเมื่อคุณได้ถอดท่อจ่ายน้ำออกแล้วต่อไปใหม่ ให้ปิดก๊อกน้ำ เลือกโปรแกรมทำความสะอาดถังซัก แล้วกดปุ่มเริ่มต้น / หยุด จากนั้นเปิดก๊อกน้ำอย่างช้าๆ
→ แรงดันอากาศจากปริมาณอากาศจำนวนมากในท่อประปาสามารถทำให้เครื่องซักผ้าเสียหายได้
- ตรวจสอบเป็นประจำ ว่าข้อต่อสำหรับจ่ายน้ำของท่อจ่ายน้ำได้ถูกขันแน่นอย่างสนิท
→ ข้อต่อที่หลวมอาจทำให้น้ำรั่วได้
- ให้ถอดปลั๊กไฟออกจากเต้าเสียบและปิดก๊อกน้ำหากคุณไม่ใช่เครื่องซักผ้าเป็นเวลานาน

การใช้งาน

- จะต้องมีวัสดุบรรจุภัณฑ์ทั้งหมดออกก่อนใช้เครื่องซักผ้า
→ เนื่องจากอาจก่อให้เกิดการทำงานผิดปกติและการสั่นอย่างผิดปกติได้
- ตรวจสอบภายในถังซักก่อนใช้เครื่องซักผ้า
→ ตรวจสอบว่าไม่มีสัตว์เลี้ยงหรือสัตว์ตัวเล็ก ๆ อยู่ในถังซัก
- ห้ามซักสิ่งของต่างๆ เช่น เสื้อกันฝน ชุดยางกันน้ำ ชุดสกี ถุงนอน เบาะ หมอน รองเท้า ม่านห้องน้ำ หรือสิ่งอื่นๆ ซึ่งน้ำไม่สามารถซึมผ่านได้โดยง่าย
→ เนื่องจากเครื่องซักผ้าอาจทำงานผิดปกติ หรืออาจก่อให้เกิดการบาดเจ็บหรือความเสียหายแก่เครื่องซักผ้าได้
- อย่าพับและวางชิ้นผ้าผืนใหญ่ไว้ด้วยกัน เช่น ผ้าห่ม เมื่อต้องการซัก
- อย่าใช้ตาข่ายใส่ผ้าที่ด้านใดด้านหนึ่งมีขนาดใหญ่กว่า 40 ซม.
→ ผ้านั้นอาจเสียหายและทำให้เครื่องสั่นอย่างหนักขณะอยู่ในรอบการปั่นแห้ง
- อย่าใส่ผ้าเกินกว่าส่วนล่างของช่องทลรวักษาสมดุล (เส้นประ)
→ เนื่องจากอาจทำให้ผ้ากระเด็นออกนอกถังขณะอยู่ในรอบการปั่นแห้ง และเสื้อผ้าหรือเครื่องซักผ้าอาจเสียหาย หรือทำให้เกิดน้ำรั่วไหลได้
- ใส่ผงซักฟอกลงในช่องใส่ผงซักฟอกเมื่อทำการซักผ้าเสมอ
- ห้ามใช้น้ำที่ร้อนเกินกว่า 50°C
- ห้ามซักผ้าร่วมกับเหรียญ เข็ม หรือกรวด
→ เพราะอาจทำให้เกิดความเสียหายต่อผ้า หรือเครื่องซักผ้า หรือทำให้ น้ำรั่ว ตรวจสอบภายในกระเป๋าล้างผ้าก่อนซัก
- ห้ามกดปุ่มต่างๆ ด้วยการใช้อัตถุที่มีปลายแหลมคม
- ห้ามวางวัตถุที่หนัก กระบองที่มีน้ำบรรจุอยู่ หรืออุปกรณ์ต่างๆ ที่ให้ความร้อนบนเครื่องซักผ้า
→ เพราะอาจทำให้เกิดความเสียหายต่อเครื่องซักผ้า หรือด้านบนของเครื่องได้

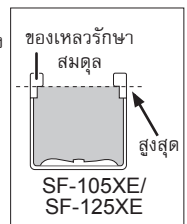

การดูแลและ การบำรุงรักษา

- หากผงซักฟอก น้ำยาปรับผ้านุ่ม หรือน้ำยาฟอกขาว หกบนผิวเครื่องซักผ้า ให้เช็ดออกด้วยผ้าหมาดๆ ทันที
→ มิเช่นนั้น ชิ้นส่วนที่เป็นพลาสติกหรือโลหะของเครื่องซักผ้าอาจเสียหายได้
- อย่าวางอุปกรณ์ที่ให้ความร้อนใกล้กับเครื่องซักผ้า
→ เพราะอาจทำให้เครื่องซักผ้าเสียรูปทรงได้

ชิ้นส่วนและอุปกรณ์เสริม

ถังซัก

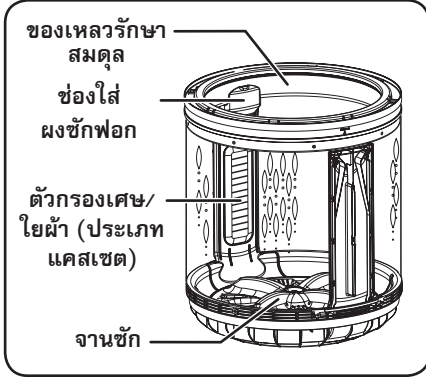

ช่องใส่ผงซักฟอก

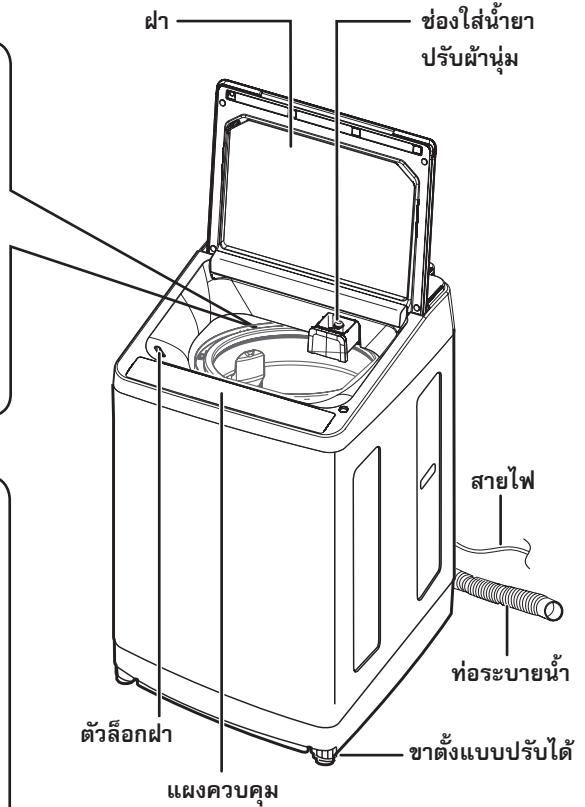

อุปกรณ์เสริม

ท่อจ่ายน้ำและข้อต่อก๊อกน้ำ

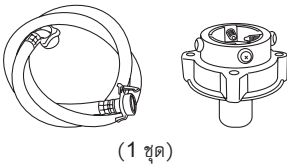

ตัวรองขาตั้ง

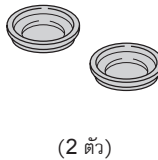

แผ่นกันหนู

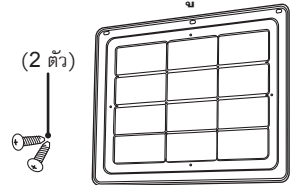

อุปกรณ์เสริมที่สามารถเลือกใช้งานได้

ตาข่ายใส่ผ้า



ดูที่หน้า 12

หมายเลขชิ้นส่วน PTSF-140JJS 001

แผงควบคุมและจอแสดงผล

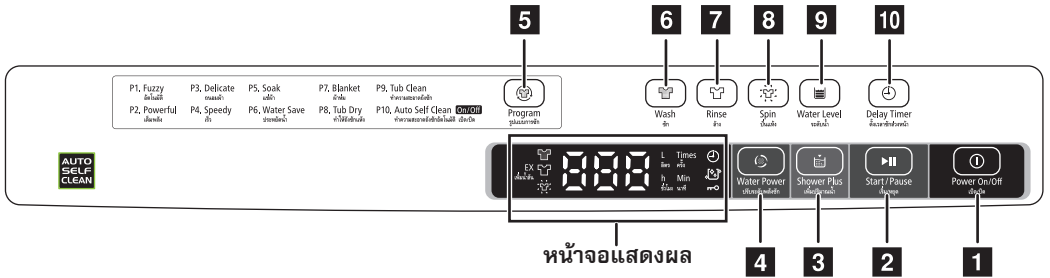

*ตัวอย่างแผงควบคุม

1 ปุ่มเปิด / ปิดการทำงาน

กดปุ่มนี้เพื่อเปิด / ปิดการทำงาน เครื่องซักผ้าจะปิดเครื่องเองโดยอัตโนมัติเมื่อทำงานเสร็จ เครื่องซักผ้าจะปิดโดยอัตโนมัติเช่นกันหากไม่มีการทำงานหรือไม่มีการกดปุ่มใดๆ หลังจากเปิดเครื่อง 10 นาที

*กดปุ่มนี้ค้างไว้ (ประมาณ 1 วินาที)

2 ปุ่มเริ่มต้น / หยุด

เริ่มต้น / หยุดการทำงาน เมื่อเครื่องซักผ้าถูกหยุดนานกว่า 1 ชั่วโมง และไม่มีมีการดำเนินการใดๆ เครื่องจะปิดเองโดยอัตโนมัติ

3 ปุ่มเพิ่มปริมาณน้ำ

จ่ายน้ำไปยังถังซักเมื่อกดปุ่มนี้ ปริมาณน้ำที่จ่ายเข้าเครื่องนั้นขึ้นอยู่กับน้ำหนักผ้าที่ซักและโปรแกรม หากต้องการยกเลิกการจ่ายน้ำ ให้กดปุ่มนี้อีกครั้ง

ฟังก์ชันนี้จะสามารถใช้ได้ในระหว่างการซักและการล้างน้ำปกติ

ปุ่มนี้จะไม่ทำงานหากน้ำถึงระดับสูงสุดของแต่ละโปรแกรมแล้ว

4 ปุ่มปรับระดับพลังซัก

เปลี่ยนความแรงในการไหลของน้ำ ความแรงในการไหลของน้ำจะเปลี่ยนไปในแต่ละครั้งที่คุณกดปุ่ม ความแรงในการไหลของน้ำจะแสดงขึ้นบนตัวระบุ

(0: ปกติ, 1: แรง, 2: แรงมาก, -1: อ่อน, -2: อ่อนมาก)

ฟังก์ชันนี้จะสามารถใช้ได้ในระหว่างการซักและการล้างน้ำปกติ

5 ปุ่มรูปแบบการซัก

เลือกรูปแบบการซัก รูปแบบการซักจะเปลี่ยนไปในแต่ละครั้งที่คุณกดปุ่มนี้



6 ปุ่มซัก

เปลี่ยนระยะเวลาการซัก สามารถตั้งค่าระยะเวลาการซักได้ระหว่าง 3 ถึง 24 นาที

7 ปุ่มล้าง

เปลี่ยนจำนวนครั้งและประเภทการล้าง

8 ปุ่มปั่นแห้ง

เปลี่ยนระยะเวลาการปั่นแห้ง สามารถตั้งค่าระยะเวลาการปั่นแห้งได้ระหว่าง 1 ถึง 9 นาที

9 ปุ่มระดับน้ำ

เปลี่ยนระดับน้ำ

10 ปุ่มตั้งเวลาชักล้างหน้า

สามารถตั้งค่าเวลาชักล้างหน้าได้ระหว่าง 3 ถึง 12 ชั่วโมง

หน้าจอแสดงผล LED



- 11** ตัวระบุการตั้งเวลาชักล่วงหน้า สว่างขึ้นเมื่ออยู่ในโหมดตั้งเวลาชักล่วงหน้า
- 12** ตัวระบุการล๊อคฝา ฝาจะทำการล๊อคเมื่อเครื่องเริ่มทำงาน จะไม่สามารถเปิดฝาดอกได้ในขณะที่ตัวระบุติดสว่าง ในการ คลายล๊อค กดปุ่มเริ่มต้น / หยุดเพื่อหยุดการทำงาน ล๊อคจะคลายออกโดยอัตโนมัติหลังจากนั้นสักครู่
- 13** ตัวระบุการทำความสะอาดถัง สว่างขึ้นเมื่อมีการตั้งค่าฟังก์ชันการทำความสะอาดถังอัตโนมัติ
- 14** ตัวระบุการชั๊ก สว่างขึ้นเมื่อมีการตั้งค่าการชั๊กและจะกะพริบในระหว่างขั้นตอนการชั๊ก
- 15** ตัวระบุการล้าง สว่างขึ้นเมื่อมีการตั้งค่าการล้างและจะกะพริบในระหว่างขั้นตอนการล้าง เมื่อ EX ปรากฏขึ้นบนตัว ระบุ เครื่องชั๊กผ้าจะล้างแบบฉีดน้ำ
- 16** ตัวระบุการปั่นแห้ง สว่างขึ้นเมื่อมีการตั้งค่าการปั่นแห้งและจะกะพริบในระหว่างขั้นตอนการปั่นแห้ง
- 17** หน้าจอแสดงผลมัลติฟังก์ชัน แสดงหมายเลขโปรแกรมเมื่อเปิดเครื่องและเลือกโปรแกรม แสดงระดับน้ำ เวลาในการชั๊ก จำนวนครั้งและระยะเวลาในการล้าง เวลาในการปั่นแห้ง และการตั้ง เวลาชักล่วงหน้าในระหว่างการตั้งค่าแต่ละรายการ แสดงระดับน้ำหลังจากเริ่มทำงานและซึ่งน้ำหนักผ้า จากนั้นแสดงเวลาที่เหลืออยู่ (เมื่อหยุดการทำงานของเครื่องชั่วคราว ระดับน้ำจะแสดงขึ้นมาอีกครั้ง)

ก่อนที่คุณจะเริ่มการซัก

การเตรียมผ้าซัก

- นำวัสดุแปลกปลอมออก (เหรียญ เข็มกลัด ฯลฯ)
- ใส่ผ้าที่บอบบาง (ผ้าถัก ชุดชั้นใน ฯลฯ) ในตาข่าย
- นำสิ่งต่างๆ เช่น ก้อนใยผ้า โคลน ทราย เศษผม และขนสัตว์เสี่ยงออกจากผ้าที่ซัก
- ผูกเชือก และรัดซิปปต่างๆ

การคัดแยกผ้าที่ซัก

- แยกประเภทของผ้าที่ซักตามชนิดของเนื้อผ้าและสัญลักษณ์การดูแลผ้า (ฝ้าย, โยผสม, โยสังเคราะห์, ขนสัตว์, สิ่งที่ซักด้วยมือได้ ฯลฯ)
- อย่าซักผ้าที่น้อยชิ้นมาก เช่น ยีนส์ตัวเดียว
→ ฝ้านั้นอาจเสียดสีและทำให้เครื่องล้นอย่างมากขณะอยู่ในรอบการปั่นแห้ง
- แยกผ้าสีและผ้าขาวออกจากกัน

⚠ ความเสี่ยงต่อการได้รับบาดเจ็บ!

อย่าซักสิ่งต่างๆ ดังต่อไปนี้ ซึ่งน้ำไม่สามารถซึมผ่านได้โดยง่าย เพราะจะทำให้เกิดการล้นอย่างมากในขณะอยู่ในรอบการปั่นแห้งและอาจก่อให้เกิดการบาดเจ็บหรือการทำงานผิดปกติได้

- สิ่งของกันน้ำต่างๆ เช่น ชุดยางกันน้ำ ชุดสกี ม่านห้องน้ำ ฯลฯ
- สิ่งที่มียางกันลื่นอยู่ด้านหลัง เช่น พรหมเช็ดเท้า
- เบาะ หมอน รองเท้า ฯลฯ

ผงซักฟอกและ น้ำยาเติมแต่ง

- ใช้ผงซักฟอกในปริมาณที่เหมาะสมตามระดับน้ำบนเครื่องซักผ้า ชนิดและปริมาณของผงซักฟอกจะขึ้นอยู่กับชนิดของเนื้อผ้า ปริมาณ ขนาดน้ำหนักผ้าที่ซัก ระดับของความสกปรก และความกระด้างของน้ำที่ใช้ ใช้ผงซักฟอกน้อยลงหากว่า:
 - น้ำหนักผ้าที่ซักน้อย
 - ผ้าที่ซักไม่สกปรกมากนัก
- การใช้ผงซักฟอกมากเกินไปทำให้เกิดฟองมาก ทำให้ประสิทธิภาพการล้างน้ำลดลง หรืออาจทำให้ฟองล้นออกมาได้
- ผงซักฟอกอาจไม่ละลายอย่างสมบูรณ์ในช่องใส่ผงซักฟอก หากแรงดันน้ำน้อยหรือน้ำเย็น ทั้งนี้ขึ้นอยู่กับยี่ห้อของผงซักฟอก
→ หน้า 22: การดูแลและการบำรุงรักษา
- เมื่อใช้น้ำยาปรับผ้านุ่มหรือฟอกขาว ให้ทำตามคำแนะนำบนบรรจุภัณฑ์
- ผงซักฟอกที่ตกค้างอยู่ในระบบการระบายน้ำ อาจมีสาเหตุมาจากคุณภาพของน้ำหรือชนิดของผงซักฟอก การใช้งานอย่างต่อเนื่องในสภาพการณ์ดังกล่าว อาจทำให้การทำงานของเครื่องซักผ้าเกิดปัญหาได้

1 คัดแยกผ้าซักรีด

- คัดแยกผ้าที่ซักรีดตามประเภทของเนื้อผ้า สัญลักษณ์ของป้ายการดูแลรักษาผ้า และระดับความสกปรก
→ หน้า 8: การเตรียมผ้าซักรีด
- อย่าซักผ้าเกินน้ำหนักผ้าซักรีดสูงสุด
- ไม่ควรใส่ผ้าเกินกว่าส่วนล่างของช่องเหลวรักษาสมดุล (เส้นประ) มิฉะนั้น ผ้าอาจหลุดออกมาออกถังซักในระหว่างขั้นตอนการปั่นแห้งและอาจทำให้เกิดความเสียหายได้

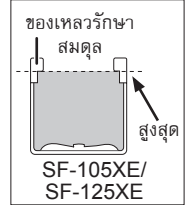

2 กดปุ่มเปิด / ปิดการทำงานเพื่อเปิดเครื่อง

- หากไม่มีการเลือกโปรแกรมซักใดๆ ภายใน 10 นาที เครื่องซักผ้าจะปิดเครื่องเองโดยอัตโนมัติ กดปุ่มเปิด / ปิดการทำงานอีกครั้งเพื่อเปิดเครื่อง
- ในกรณีที่ท่านทำการเสียบปลั๊กเครื่องซักผ้าเข้าที่เต้าเสียบแล้ว หากเครื่องไม่มีไฟเข้าให้ทำการใช้ Plug Spacer ตามขั้นตอนด้านล่าง

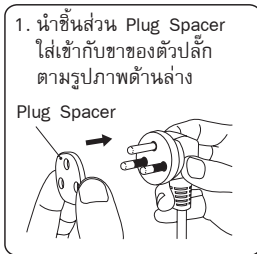

* หมายเหตุ: หากเสียบปลั๊กเข้ากับเต้าเสียบโดยไม่ใช้ชิ้นส่วน Plug Spacer แล้วมีไฟเข้าปกติ ท่านไม่จำเป็นต้องใช้ชิ้นส่วน Plug Spacer

3 เลือกและปรับ โปรแกรมซัก

- เลือกโปรแกรมซักด้วยปุ่มรูปแบบการซัก
→ หน้า 14: รายการโปรแกรมซัก
- คุณสามารถเปลี่ยนการผสมค่าหรือการตั้งค่าการทำงานของเครื่องซัก ล้าง และปั่นแห้ง ด้วยปุ่มซัก ล้าง และปั่นแห้ง
- คุณสามารถเปิดฟังก์ชันการทำความสะอาดถังซักอัตโนมัติเพื่อใช้โปรแกรม 'P10' ได้
→ หน้า 11: วิธีการใช้ฟังก์ชันทำความสะอาดถังซักอัตโนมัติ
→ เมื่อเปิดเครื่อง ฟังก์ชันการทำความสะอาดถังซักอัตโนมัติจะทำงานทุกครั้งที่คุณซักผ้าใช้โปรแกรม 'P10' เพื่อยกเลิกฟังก์ชันนี้

4 กดปุ่มเริ่มต้น / หยุด

- ก่อนเครื่องจะเริ่มทำงาน เครื่องจะชั่งน้ำหนักผ้าที่ซักรีด และระดับน้ำจะปรากฏบนจอแสดงผล

5 ใส่ผงซักฟอกลงในช่องใส่ผงซักฟอกแล้วปิดฝา

- เปิดช่องใส่ผงซักฟอก เติมปริมาณผงซักฟอกให้เหมาะสม จากนั้นปิดช่องใส่ผงซักฟอก
 - ปริมาณผงซักฟอกมีหน่วยเป็นหนึ่งช้อนผงซักฟอกที่มีขนาด 35 กรัม เนื่องจากปริมาณผงซักฟอกจะแตกต่างกันขึ้นอยู่กับชนิดของผงซักฟอก ให้ทำตามคำแนะนำบนกล่องผงซักฟอก
 - สำหรับผงซักฟอกชนิดน้ำ ให้ทำตามคำแนะนำบนขวด และเติมลงในช่องใส่ผงซักฟอก
 - เติมน้ำยาปรับผ้านุ่มลงในช่องใส่น้ำยาปรับผ้านุ่มตามที่แนะนำบนขวดน้ำยาปรับผ้านุ่ม น้ำยาปรับผ้านุ่มจะไหลลงในถังซักโดยอัตโนมัติก่อนการล้างน้ำครั้งสุดท้าย
 - สำหรับน้ำยาฟอกขาว ให้ทำตามคำแนะนำบนกล่อง และเติมลงในช่องใส่ผงซักฟอก
 - ความเร็วในการปิดฝาอาจแตกต่างกันไป ขึ้นอยู่กับอุณหภูมิ อย่างไรก็ตาม ถือว่าไม่ผิดปกติแต่อย่างใด
 - ในกรณีที่ใช้ช่องใส่ผงซักฟอกได้ยาก ให้หมุนถังซักตามเข็มนาฬิกา และปรับตำแหน่ง
- * หลังจากเครื่องเริ่มการซัก ถังซักจะหยุดคงที่ และไม่สามารถหมุนได้อีก

| | |
|--|---|
| – การหยุดโปรแกรมซัก: | กดปุ่มเริ่มต้น / หยุด เครื่องซักผ้าจะปิดเครื่องเอง หากไม่มีการเปิดให้เครื่องเริ่มทำงานใหม่ภายใน 1 ชั่วโมง |
| – การเพิ่มผ้าลงในถังเมื่ออยู่ในโปรแกรมซัก: | กดปุ่มเริ่มต้น / หยุดเพื่อหยุดการทำงานแล้วใส่ผ้าของคุณลงไปด้วย ฟังก์ชันจะล็อคขณะที่เครื่องทำงานอยู่ ดังนั้น ให้ออกจกกว่าถึงจะหยุดสนิท และการล็อคฝาคลายออกโดยอัตโนมัติเสียก่อน หลังจากเติมผ้าลงในถังแล้ว ปิดฝาและกดปุ่มเริ่มต้น / หยุด เพื่อเริ่มทำงานใหม่ *หมายเหตุ: ไม่แนะนำให้เพิ่มผ้าจำนวนมากลงในถัง เนื่องจากเครื่องซักผ้าได้ทำการซั้หน้าหนักผ้า เพื่อกำหนดการทำงานที่ดีที่สุดในตอนต้นแล้ว |
| – การเติมน้ำลงในถังเมื่ออยู่ในโปรแกรมซัก: | กดปุ่มเพิ่มปริมาณน้ำ มีการเติมน้ำเมื่อคุณกดปุ่ม และจะหยุดเติมน้ำเมื่อคุณกดปุ่มอีกครั้งหรือน้ำถึงระดับสูงสุดแล้ว *หมายเหตุ: ฟังก์ชันนี้ไม่สามารถใช้งานได้เมื่อใช้โปรแกรมทำถังซักแห้งและโปรแกรมทำความสะอาดถังซัก |
| – การเปลี่ยนความแรงในการไหลของน้ำ: | กดปุ่มปรับระดับพลังซัก กดปุ่มช้าๆ เพื่อปรับความแรงได้ห้าระดับ *หมายเหตุ: ฟังก์ชันนี้สามารถใช้งานได้โหมดอัตโนมัติ, เต็มพลัง, ถนอมผ้า, เร็ว, แขนผ้า, และประหยัดน้ำสำหรับโปรแกรมการซักและการล้างน้ำปกติ ความแรงในการไหลของน้ำจะไม่เปลี่ยนแปลงไปตามการทำงานหรือน้ำหนักผ้าที่ซัก แม้ว่าตัวระบุความแรงในการไหลของน้ำจะเปลี่ยนแปลงไป |
| – การยกเลิกโปรแกรมซัก: | กดปุ่มเริ่มต้น / หยุดแล้วกดปุ่มเปิด / ปิดการทำงานเพื่อปิดเครื่อง |

6 โปรแกรมซักสิ้นสุด

- เสียงเตือนจะดังขึ้นเมื่อโปรแกรมซักสิ้นสุด

สามารถปิดเสียงเตือนหรือเปลี่ยนเสียงเตือนได้ 2 แบบหากกดปุ่มระดับน้ำเป็นเวลาอย่างน้อย 3 วินาที



- เครื่องซักผ้าจะปิดเครื่องเองโดยอัตโนมัติเมื่อทำงานเสร็จ

วิธีการใช้

ฟังก์ชันทำความสะอาด ถังซักอัตโนมัติ

- กดปุ่มเปิด / ปิดการทำงานเพื่อเปิดเครื่อง
- เลือกโปรแกรม 'P10'
- กดปุ่มเริ่มต้น / หยุด และตัวระบุการทำความสะอาดถังซักอัตโนมัติแสดงขึ้นมา

- จะมีการปิดการตั้งค่าน้ำเมื่อส่งเครื่องออกจากโรงงาน เมื่อเปิดเครื่อง ฟังก์ชันการทำความสะอาดถังซักอัตโนมัติจะทำงานทุกครั้งที่คุณซักผ้า
- ก่อนถึงรอบการปั่นแห้งครั้งสุดท้าย เครื่องจะล้างสิ่งสกปรกและเช็อรตาต่าง ๆ ออกจากด้านบนถังซัก ด้านหลังงานซัก และด้านในของถังซักถังนอก
- ในการปิดฟังก์ชันการทำความสะอาดถังซักอัตโนมัติ ให้เลือกโปรแกรม 'P10' และ กดปุ่มเริ่มต้น / หยุด

- ฟังก์ชันทำความสะอาดถังซักอัตโนมัติทำงานก่อนที่รอบการปั่นแห้งจะเริ่มขึ้นในแต่ละโปรแกรมเท่านั้น
- ฟังก์ชันการทำความสะอาดถังซักอัตโนมัติจะทำงานแม้ในขณะที่เครื่องซักผ้าได้เริ่มทำงานจากการล้าง
- ไม่สามารถตั้งค่าหรือยกเลิกฟังก์ชันการทำความสะอาดถังซักอัตโนมัติได้ขณะทำงาน
- ฟังก์ชันการทำความสะอาดถังซักอัตโนมัติจะถูกยกเลิกโดยอัตโนมัติเมื่อ:
 - ตั้งค่าเวลาปั่นเป็น 1 นาที่ด้วยตัวเอง
 - ตั้งค่าการทำงานแบบปั่นแห้งเท่านั้น
 - ไม่มีกรตั้งค่าการปั่น
- ฟังก์ชันการทำความสะอาดถังซักอัตโนมัติอาจไม่สามารถล้างสิ่งสกปรกบางส่วนออกได้ ขึ้นอยู่กับชนิดและระดับความสกปรกของสิ่งสกปรก
- หากไม่ค่อยได้ใช้งานเครื่องซักผ้า อาจไม่สามารถล้างสิ่งสกปรกบางส่วนด้วยฟังก์ชันการทำความสะอาดถังซักอัตโนมัติได้
- หากต้องการทำความสะอาดถังซักให้หมดจดยิ่งขึ้น เราขอแนะนำให้ใช้โปรแกรมทำความสะอาดถังซักพร้อมกับฟังก์ชันการทำความสะอาดถังซักอัตโนมัติ

- ฟังก์ชันการทำความสะอาดถังซักอัตโนมัติจะถูกยกเลิกเมื่อเลือกโปรแกรมใดโปรแกรมหนึ่งดังต่อไปนี้
 - โปรแกรมซักผ้าห่ม
 - โปรแกรมทำให้ถังซักแห้ง
 - โปรแกรมทำความสะอาดถังซัก

- เมื่อฟังก์ชันการทำความสะอาดถังซักอัตโนมัติทำงาน น้ำบางส่วนอาจไหลออกจากช่องใส่ น้ำยาปรับผ้านุ่ม ซึ่งเป็นการทำงานปกติของเครื่องซักผ้า ไม่ถือว่าผิดปกติแต่อย่างใด

วิธีการใช้เครื่องซักผ้า

วิธีการใช้

โปรแกรมซักผ้าห่ม

1. การเตรียมผ้าที่จะซัก

- พับผ้าผืนใหญ่ เช่น ผ้านวมหรือผ้าห่ม ตามภาพด้านล่าง ผ้าที่พับแล้วไม่ควรสูงเกินกว่า 30 ซม.

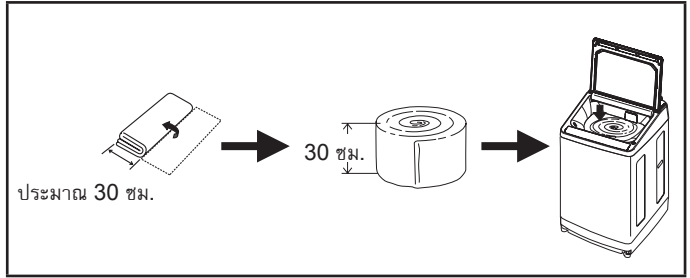

หากสูงเกินกว่า 30 ซม. ให้ใช้ตาข่ายใส่ผ้า ซึ่งจำหน่ายต่างหาก
(ตาข่ายใส่ผ้า: หมายเลขชิ้นส่วน PTSF-140JJS 001)

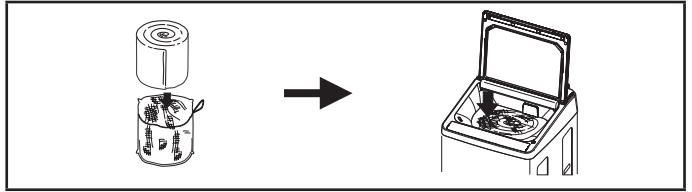

2. กดปุ่มเปิด / ปิดการทำงานเพื่อเปิดเครื่อง
3. เลือกโปรแกรมซักผ้าห่ม
4. ใส่ผงซักฟอกแล้วปิดฝา
5. กดปุ่มเริ่มต้น / หยุด

รายการที่คุณสามารถซักด้วยโปรแกรมซักผ้าห่มได้

● ผ้านวมที่ซักได้

ผ้านวมที่สามารถซักด้วยเครื่องได้ที่มีไส้ทำจากใยสังเคราะห์ (โพลีเอสเตอร์)
เมื่อไม่ได้ใช้ตาข่ายใส่ผ้า:

150 ซม. x 200 ซม. หรือเล็กกว่านี้ หรือหนักน้อยกว่า 1.5 กก.

เมื่อใช้ตาข่ายใส่ผ้า:

174 ซม. x 225 ซม. หรือเล็กกว่านี้ หรือหนักน้อยกว่า 2 กก.

(ตาข่ายใส่ผ้า: หมายเลขชิ้นส่วน PTSF-140JJS 001)

● ผ้าห่มที่สามารถซักได้

ผ้าห่มใยสังเคราะห์หนักถึง 3 กก. ซึ่งมีฉลากระบุว่าจะซักด้วยมือได้

— สำหรับผ้าห่มไฟฟ้า ให้ทำตามคำแนะนำของผ้าห่มนั้น

● สิ่งที่สามารถซักได้อื่นๆ

เบาะที่ระบุว่าจะสามารถซักด้วยมือได้

- อย่าพับและวางซ้อนผ้าผืนใหญ่ไว้ด้วยกัน (เช่น ผ้าปูที่นอน) เมื่อต้องการซัก
→ ผ้าที่นอนอาจเสียสมดุลและทำให้เครื่องสั่นอย่างหนักขณะอยู่ในรอบการปั่นแห้ง
- หาก C3 แสดงขึ้นตรงตัวระบุ ให้ปิดฝาเครื่อง

วิธีการใช้เครื่องซักผ้า

วิธีการใช้โปรแกรม ทำให้ถังซักแห้ง

- ใช้โปรแกรมนี้นอกจากโปรแกรมซักอื่นๆ (ห้ามใส่ผ้าลงในถังซัก)
- 1. กดปุ่มเปิด / ปิดการทำงานเพื่อเปิดเครื่อง
- 2. เลือกโปรแกรมทำให้ถังซักแห้ง
- 3. ปิดฝาแล้วกดปุ่มเริ่มต้น / หยุด
- ถังซักจะปั่นอย่างเร็วเช่นเดียวกับที่ปั่นในรอบการปั่นแห้งเพื่อขจัดน้ำออกจากถังซัก

วิธีการใช้โปรแกรม ทำความสะอาดถังซัก

- ใช้โปรแกรมนี้นอกจากโปรแกรมซักอื่นๆ (ห้ามใส่ผ้าลงในถังซัก)
- 1. กดปุ่มเปิด / ปิดการทำงานเพื่อเปิดเครื่อง
- 2. เลือกโปรแกรมทำความสะอาดถังซัก
- โปรแกรมทำความสะอาดถังซักสามารถตั้งค่าเป็น 3 หรือ 11 ชั่วโมงได้ ในครั้งแรก เครื่องจะถูกรับไว้ที่ 3 ชั่วโมง กดปุ่มรูปแบบการซักอีกครั้งเพื่อตั้งค่าเป็น 11 ชั่วโมง
- 3. กดปุ่มเริ่ม / หยุดชั่วคราว เครื่องซักผ้าเริ่มปล่อยน้ำลงในถังซัก
- 4. เติมน้ำยาทำความสะอาดถังซักตามที่ระบุบนขวดลงในถังซัก (น้ำยาฟอกขาวชนิดเปอร์ออกไซด์ก็มีประสิทธิภาพเช่นเดียวกับน้ำยาทำความสะอาดถังซัก อย่างไรก็ตาม เนื่องจากปริมาณน้ำยาฟอกขาวที่ต้องใช้จะแตกต่างกันไปตามชนิดของน้ำยา โปรดเติมน้ำยาฟอกขาวในปริมาณที่แนะนำไว้ในบรรจุภัณฑ์)
- 5. ปิดฝา
- น้ำจะถูกเพิ่มให้เป็นระดับสูงสุด เพื่อล้างสิ่งสกปรกที่คุณมองไม่เห็นในถังซัก และถังซักถึงนอก หลังจากนั้น ล้างน้ำปกติ 2 ครั้งเพื่อไล่สิ่งสกปรกหรือน้ำยาทำความสะอาดถังซักที่ตกค้างอยู่ให้หมดไป

วิธีการใช้การตั้งเวลา ซักล่วงหน้า

1. กดปุ่มเปิด / ปิดการทำงานเพื่อเปิดเครื่อง
2. เลือกโปรแกรมซัก
3. กดปุ่มตั้งเวลาซักล่วงหน้า และเลือกเวลาที่ต้องการให้ซักผ้าเสร็จ
กดปุ่มแต่ละครั้งจะเพิ่มเวลาขึ้นหนึ่งชั่วโมง ตั้งแต่ 3 ชั่วโมงจนถึง 12 ชั่วโมงหลังจากนั้น
4. กดปุ่มเริ่มต้น / หยุด
5. ใส่ผงซักฟอกแล้วปิดฝา เครื่องจะปิดหลังจากนั้นสักครู่หนึ่ง
6. การซักจะเสร็จตามเวลาที่ตั้งไว้
- การตั้งเวลาซักล่วงหน้าไม่สามารถใช้กับโปรแกรมซักผ้าห่ม โปรแกรมทำให้ถังซักแห้ง และโปรแกรมทำความสะอาดถังซัก
- ในการเปลี่ยนแปลงการตั้งโปรแกรม ให้กดปุ่มเปิด / ปิดการทำงาน แล้วตั้งใหม่อีกครั้ง
- หากไฟฟัดบในขณะที่ตั้งเวลาซักล่วงหน้า การตั้งค่านั้นจะถูกยกเลิก หากเป็นเช่นนั้น ให้กดปุ่มเปิด / ปิดการทำงาน อีกครั้งแล้วตั้งเวลาซักล่วงหน้าใหม่
- เพื่อป้องกันผ้ายับ ให้นำผ้าที่ซักออกจากเครื่องซักให้เร็วที่สุดเท่าที่จะสามารถทำได้ เมื่อเครื่องซักเสร็จ

รายการโปรแกรมซัก

: การตั้งค่าเริ่มต้น

: การตั้งค่าที่เปลี่ยนแปลงได้ (ผ่านทางปุ่มที่เกี่ยวข้อง)

| โปรแกรม | | อัตโนมัติ | เต็มพลัง | ถนอมผ้า |
|------------------------------|--|---------------------------------|----------------|---|
| น้ำหนักผ้า ซักสูงสุด | 125XE | 12.5 กก. | | 6.25 กก. |
| | 105XE | 10.5 กก. | | 5.25 กก. |
| ปริมาณน้ำ | 125XE | 35 ถึง 89 ลิตร (อัตโนมัติ) | | 55 ลิตร |
| | | 35 ถึง 89 ลิตร | | 45 ถึง 75 ลิตร |
| | 105XE | 35 ถึง 87 ลิตร (อัตโนมัติ) | | 55 ลิตร |
| | | 35 ถึง 87 ลิตร | | 45 ถึง 74 ลิตร |
| ซัก | 15 นาที | | 18 นาที | 6 นาที |
| | 3, 9, 12, 15, 18, 24 นาที หรือไม่ซัก | | | - |
| ล้าง | ล้างน้ำพร้อมปั่น 2 ครั้ง + ล้างปกติ 1 ครั้ง *การล้างจะทำการเปลี่ยนแปลงตามความเหมาะสมขึ้นอยู่กับปริมาณของผ้า (ปริมาณผ้ามาก : ล้างน้ำพร้อมปั่น 1 ครั้งและล้างปกติ 1 ครั้ง ปริมาณผ้าน้อย : ล้างปกติ 2 ครั้ง) | | | ล้างปกติ 1 ครั้ง |
| | ล้างปกติ 2 ครั้ง, ล้างแบบฉีดน้ำ 2 ครั้ง, ล้างปกติ 3 ครั้ง, ล้างแบบฉีดน้ำ 3 ครั้ง หรือไม่ล้าง, ล้างปกติ 1 ครั้ง, ล้างแบบฉีดน้ำ 1 ครั้ง | | | ล้างปกติ 1 ครั้ง, ล้างแบบฉีดน้ำ 1 ครั้ง, ล้างปกติ 2 ครั้ง, ล้างแบบฉีดน้ำ 2 ครั้ง, ล้างปกติ 3 ครั้ง, ล้างแบบฉีดน้ำ 3 ครั้ง หรือไม่ล้าง |
| ปั่นแห้ง | เวลา | 6 นาที | | 3 นาที |
| | | 1, 3, 6, 9 นาที หรือไม่ปั่นแห้ง | | |
| เวลาที่จำเป็นต้องใช้ (แนะนำ) | 125XE | 33 ถึง 59 นาที | 37 ถึง 64 นาที | 33 นาที |
| | 105XE | 33 ถึง 57 นาที | 37 ถึง 63 นาที | 33 นาที |

รายการโปรแกรมซัก

: การตั้งค่าเริ่มต้น

: การตั้งค่าที่เปลี่ยนแปลงได้ (ผ่านทางปุ่มที่เกี่ยวข้อง)

| โปรแกรม | | เร็ว | แช่ผ้า | | |
|---|--|---------------------------------|---|---------------------------------|------------------|
| | | | 1 ชม. | 3 ชม. | 5 ชม. |
| น้ำหนักผ้า ซักสูงสุด | 125XE | 6.25 กก. | 10 กก. | | |
| | 105XE | 5.25 กก. | 8.4 กก. | | |
| ปริมาณน้ำ | 125XE | 50 ลิตร | 35 ถึง 89 ลิตร (อัตโนมัติ) | | |
| | | 35 ถึง 60 ลิตร | 35 ถึง 89 ลิตร | | |
| | 105XE | 50 ลิตร | 35 ถึง 87 ลิตร (อัตโนมัติ) | | |
| | | 35 ถึง 60 ลิตร | 35 ถึง 87 ลิตร | | |
| ซัก | 3 นาที | | 60 นาที | 180 นาที | 300 นาที |
| | 3, 9, 12, 15, 18, 24 นาที หรือไม่ซัก | | - | - | - |
| ล้าง | ล้างปกติ 1 ครั้ง | | ล้างปกติ 2 ครั้ง | | |
| | ล้างปกติ 1 ครั้ง, ล้างแบบฉีดน้ำ 1 ครั้ง, ล้างปกติ 2 ครั้ง, ล้าง แบบฉีดน้ำ 2 ครั้ง, ล้างปกติ 3 ครั้ง, ล้างแบบฉีดน้ำ 3 ครั้ง หรือไม่ล้าง | | ล้างปกติ 2 ครั้ง, ล้างแบบฉีดน้ำ 2 ครั้ง, ล้างปกติ 3 ครั้ง, ล้างแบบฉีดน้ำ 3 ครั้ง หรือไม่ล้าง, ล้างปกติ 1 ครั้ง, ล้างแบบฉีดน้ำ 1 ครั้ง | | |
| ปั่นแห้ง | เวลา | 3 นาที | 6 นาที | | |
| | | 1, 3, 6, 9 นาที หรือไม่ปั่นแห้ง | | 1, 3, 6, 9 นาที หรือไม่ปั่นแห้ง | |
| เวลาที่ จำเป็น ต้องใช้ (แนะนำ) | 125XE | 33 นาที | 104 ถึง 123 นาที | 224 ถึง 243 นาที | 344 ถึง 363 นาที |
| | 105XE | 33 นาที | 104 ถึง 122 นาที | 224 ถึง 242 นาที | 344 ถึง 362 นาที |

รายการโปรแกรมซัก



: การตั้งค่าเริ่มต้น



: การตั้งค่าที่เปลี่ยนแปลงได้ (ผ่านทางปุ่มที่เกี่ยวข้อง)

| โปรแกรม | | ประหยัดน้ำ | ผ้าห่ม |
|------------------------------|-------|---|---------------------------------|
| น้ำหนักผ้า ซักสูงสุด | 125XE | 12.5 กก. | 3 กก. |
| | 105XE | 10.5 กก. | 3 กก. |
| ปริมาณน้ำ | 125XE | 35 ถึง 79 ลิตร (อัตโนมัติ) | 90 ลิตร |
| | | 35 ถึง 84 ลิตร | 75 ถึง 90 ลิตร |
| | 105XE | 35 ถึง 70 ลิตร (อัตโนมัติ) | 88 ลิตร |
| | | 35 ถึง 82 ลิตร | 74 ถึง 88 ลิตร |
| ซัก | | 15 นาที | 25 นาที |
| | | 3, 9, 12, 15, 18, 24 นาที หรือไม่ซัก | - |
| ล้าง | | ล้างน้ำพร้อมปั่น 2 ครั้ง | ล้างปกติ 2 ครั้ง |
| | | ล้างปกติ 2 ครั้ง, ล้างแบบฉีดน้ำ 2 ครั้ง, ล้างปกติ 3 ครั้ง, ล้างแบบฉีดน้ำ 3 ครั้ง หรือไม่ล้าง, ล้างปกติ 1 ครั้ง, ล้างแบบฉีดน้ำ 1 ครั้ง | - |
| ปั่นแห้ง | เวลา | 6 นาที | 9 นาที |
| | | 1, 3, 6, 9 นาที หรือไม่ปั่นแห้ง | 1, 3, 6, 9 นาที หรือไม่ปั่นแห้ง |
| เวลาที่จำเป็นต้องใช้ (แนะนำ) | 125XE | 33 ถึง 53 นาที | 83 นาที |
| | 105XE | 33 ถึง 52 นาที | 83 นาที |

รายการโปรแกรมซัก





- เวลาซักและเวลานับอาจเปลี่ยนแปลงได้ระหว่างที่เครื่องอยู่ในโปรแกรมซัก ทั้งนี้ ขึ้นอยู่กับน้ำหนักและชนิดของผ้าที่ซัก
- เวลาที่จำเป็นต้องใช้เงินเพียงแนวทาง อาจต้องใช้เวลามากกว่าที่ระบุข้างต้น ขึ้นอยู่กับแรงดันน้ำและชนิดผ้าที่ซัก
- ไม่สามารถเปลี่ยนโปรแกรมได้หลังจากที่เริ่มการทำงานแล้ว หากต้องการเปลี่ยน ให้ปิดเครื่องแล้วเปิดอีกครั้ง จากนั้นเลือกโปรแกรมซัก
- เมื่อฟังก์ชันการทำความสะอาดถึงซักอัตโนมัติทำงาน จำเป็นต้องใช้เวลาเพิ่มอีกประมาณ 15 นาทีและใช้น้ำเพิ่มอีกประมาณ 14 ลิตร
- เราไม่แนะนำให้ใช้น้ำยาปรับผ้านุ่มเมื่อเลือกโปรแกรมประหยัดน้ำ
- โปรแกรมประหยัดน้ำเป็นโปรแกรมที่แนะนำให้ใช้สำหรับผ้าที่สกปรกโดยทั่วไปตามปริมาณที่กำหนด
- ใช้ ล้างน้ำพร้อมปั่น* ในรูปแบบการซักอัตโนมัติเพื่อเพิ่มการประหยัดน้ำโดยไม่ทำให้ประสิทธิภาพการล้างลดลง
- * ล้างน้ำพร้อมปั่น: พลังน้ำแรงสูงผนวกกับแรงหนีศูนย์กลางจะล้างคราบสกปรกออกจากผ้าที่ซักได้อย่างมีประสิทธิภาพ
- ตรงส่วนที่ใสของฝาและแผงควบคุมอาจเป็นฝ้าหรือเกิดเป็นหยดน้ำตามขอบฝาได้ หากคุณใช้น้ำร้อนในการซักผ้า อย่างไรก็ตาม ไม่ถือว่าผิดปกติแต่อย่างใด ให้เช็ดออกหลังจากซักผ้าเสร็จแล้ว
- อาจมีบางกรณีที่มีปริมาณการซักสูงสุดไม่เพียงพอสำหรับรองรับการซักผ้าได้ขึ้นอยู่กับชนิดของผ้าที่ซัก
- แม้ว่าคุณจะต้องเวลาซักล่วงหน้าก็ตาม แต่เครื่องอาจเริ่มทำงานไม่นานหลังจากนั้นตามเวลาที่ต้องใช้สำหรับโปรแกรมซักดังกล่าว
- อัตราการไหลของน้ำจะถูกปรับโดยอัตโนมัติขึ้นอยู่กับปริมาณของผ้าและระดับน้ำ เมื่อปริมาณของผ้าที่ซักมีมาก และระดับน้ำอยู่ในระดับที่สูง อัตราการไหลของน้ำจะถูกปรับให้เบาลง เพื่อรักษาประสิทธิภาพการทำงานของเครื่องซักผ้า
- ปริมาณผงซักฟอกที่แสดงในตารางต่อไปนี้เป็นปริมาณที่แนะนำให้ใช้ในการซักผ้า

| | น้ำหนักผ้า (โดยประมาณ) | ระดับน้ำ | ผงซักฟอก (โดยประมาณ) | ปริมาณผงซักฟอก |
|------------|---------------------------|------------|-------------------------|----------------|
| (SF-125XE) | 8~12.5 กก. | 75~89 ลิตร | 1.4~1.7 ช้อน | 49~60 กรัม |
| (SF-105XE) | 8~10.5 กก. | 74~87 ลิตร | | |
| | 4~7 กก. | 55~70 ลิตร | 1~1.3 ช้อน | 36~47 กรัม |
| | 0~3 กก. | 35~50 ลิตร | 0.6~1 ช้อน | 23~34 กรัม |





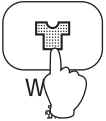

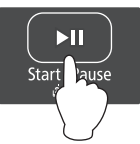
* ผงซักฟอกมีหน่วยเป็นหนึ่งช้อนผงซักฟอกที่มีขนาด 35 กรัม
ปริมาณผงซักฟอกจะคำนวณจากผงซักฟอก 20 กรัมต่อน้ำ 30 ลิตร
เนื่องจากปริมาณผงซักฟอกจะแตกต่างกันขึ้นอยู่กับชนิดของผงซักฟอก ให้ทำตามคำแนะนำบนกล่องผงซักฟอก

หากผ้าที่ซักมีปริมาณน้อย (น้อยกว่า 60 ลิตร) โปรดใส่ผงซักฟอกลงในถังโดยตรง



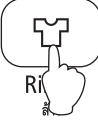

การทำงานบางส่วนโดยใช้โปรแกรมซักอัตโนมัติ

| หากต้องการที่จะ... | กำหนดโปรแกรมซักด้วยตนเอง | นำน้ำที่ซักแล้วมาใช้ใหม่และแยกผ้าที่ซัก | ยกเลิกการปั่นแห้งผ้าที่ซักเพราะกังวลว่าผ้าจะยับ | |
|--------------------|--|--|--|---|
| การทำงาน | ซัก ⇒ ล้าง ⇒ ปั่นแห้ง | ซักเท่านั้น | ซัก ⇒ ล้าง | |
| วิธีตั้งค่า | | | | |
| 1. |  | เปิดเครื่อง | | |
| 2. |  | เลือกโปรแกรมซักอัตโนมัติ แสดงหน้าจอ | | |
| 3. |  | ตั้งปริมาณน้ำ หากคุณไม่ได้ตั้งปริมาณน้ำ เครื่องจะตั้งให้โดยอัตโนมัติตามน้ำหนักของผ้าที่ซัก | | |
| 4. |    | <ul style="list-style-type: none"> ■ ตั้งเวลาซักด้วยปุ่มซัก ■ ตั้งจำนวนครั้งและชนิดการล้างด้วยปุ่มล้าง ■ ตั้งเวลาปั่นแห้งด้วยปุ่มปั่นแห้ง | <ul style="list-style-type: none"> ■ ตั้งเวลาซักด้วยปุ่มซัก ■ กดปุ่มการล้างซ้ำๆ จนกระทั่งสัญลักษณ์ของการล้างดับลง ■ กดปุ่มการปั่นซ้ำๆ จนกระทั่งสัญลักษณ์ของการปั่นดับลง | <ul style="list-style-type: none"> ■ ตั้งเวลาซักด้วยปุ่มซัก ■ ตั้งจำนวนครั้งและชนิดการล้างด้วยปุ่มล้าง ■ กดปุ่มการปั่นซ้ำๆ จนกระทั่งสัญลักษณ์ของการปั่นดับลง |
| 5. |  | กดปุ่มเริ่มต้น / หยุดเพื่อเริ่มทำงาน | | |
| หมายเหตุ | ทำงานตามการตั้งค่าการซัก ล้าง และปั่นแห้ง | หยุดขณะน้ำซักยังคงอยู่ในถังซัก | หยุดขณะน้ำล้างยังคงอยู่ในถังซัก | |

การทำงานบางส่วนโดยใช้โปรแกรมชกอัตโนมัติ

| หากต้องการที่จะ... | ล้างเท่านั้น | ล้างและปั่นแห้ง | ระบายน้ำและปั่นแห้ง |
|--------------------|--|---|---|
| การทำงาน | ล้างเท่านั้น | ล้าง ⇒ ปั่นแห้ง | ระบายน้ำ ⇒ ปั่นแห้ง |
| วิธีตั้งค่า | | | |
| 1. |  | เปิดเครื่อง | |
| 2. |  | เลือกโปรแกรมชกอัตโนมัติ แสดงหน้าจอ  | |
| 3. |  | ตั้งปริมาณน้ำ หากไม่ได้ตั้งค่าปริมาณน้ำ เครื่องจะใช้ระดับน้ำสูงสุด | ไม่สามารถใช้ได้ |
| 4. |    | <ul style="list-style-type: none"> ■ ตั้งจำนวนครั้งและชนิดการล้างด้วยปุ่มล้าง ■ กดปุ่มการซักซ้ำ จนกระทั่งสัญลักษณ์ของการชกดับลง ■ กดปุ่มการปั่นซ้ำ จนกระทั่งสัญลักษณ์ของการปั่นดับลง | <ul style="list-style-type: none"> ■ ตั้งจำนวนครั้งและชนิดการล้างด้วยปุ่มล้าง ■ ตั้งเวลาปั่นแห้งด้วยปุ่มปั่นแห้ง ■ กดปุ่มการซักซ้ำ จนกระทั่งสัญลักษณ์ของการชกดับลง ■ กดปุ่มการล้างซ้ำ จนกระทั่งสัญลักษณ์ของการล้างดับลง |
| 5. |  | กดปุ่มเริ่มต้น / หยุดเพื่อเริ่มทำงาน | |
| หมายเหตุ | ระบายน้ำและปั่นแห้งก่อนการล้าง หยุดขณะน้ำล้างยังคงอยู่ในถังซัก | ระบายน้ำและปั่นแห้งก่อนการล้าง | ระบายน้ำและปั่นแห้ง |

การทำงานบางส่วนโดยใช้โปรแกรมซักอัตโนมัติ

- กดปุ่ม  Water Level  Wash  Rinse  Spin ซ้ำ ๆ จนกว่าคุณสามารถตั้งค่าระดับน้ำ การซัก ล้าง และปั่นแห้งตามที่ต้องการ หากไฟไม่ติดสว่าง แสดงว่าไม่สามารถทำงานนั้นได้
- คุณสามารถตั้งค่าปริมาณน้ำด้วยการกดปุ่มระดับน้ำแต่ละครั้ง ซึ่งมีช่วงตั้งแต่ 35 ถึง 89 ลิตร
- คุณสามารถตั้งค่าปริมาณน้ำด้วยการกดปุ่มระดับน้ำแต่ละครั้ง ซึ่งมีช่วงตั้งแต่ 35 ถึง 87 ลิตร

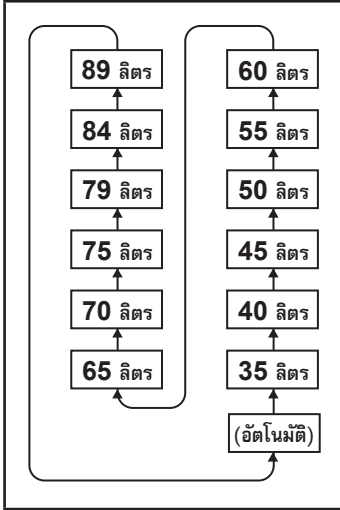

SF-125XE

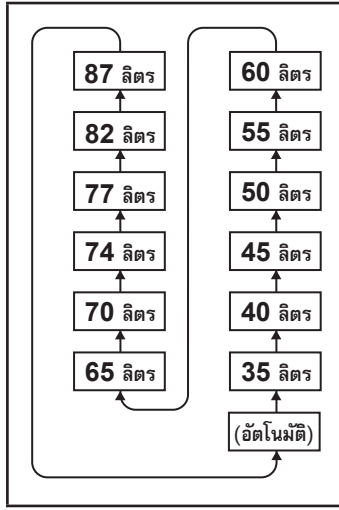

SF-105XE

การทำงานบางส่วนโดยใช้โปรแกรมชั๊กอัตโนมัติ

■ คุณสามารถตั้งค่าเวลาชั๊กด้วยการกดปุ่มชั๊กแต่ละครั้ง ซึ่งมีช่วงตั้งแต่ 3 ถึง 24 นาที และไม่ชั๊ก

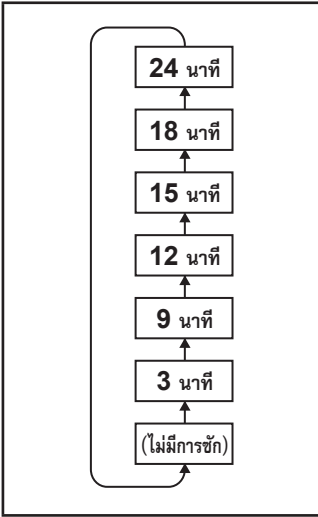

■ คุณสามารถตั้งค่าจำนวนครั้งและชนิดการล้างโดยการกดปุ่มล้าง ในแต่ละครั้งที่คุณกดปุ่มล้าง การตั้งค่าจะเปลี่ยนไปตามลำดับตั้งแต่ล้างปกติ 2 ครั้ง, ล้างแบบฉีดน้ำ 2 ครั้ง, ล้างปกติ 3 ครั้ง, ล้างแบบฉีดน้ำ 3 ครั้ง, ไม่ล้าง, ล้างปกติ 1 ครั้ง, ล้างแบบฉีดน้ำ 1 ครั้ง

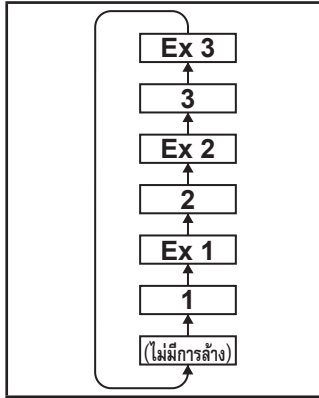

■ คุณสามารถตั้งค่าเวลาปั่นด้วยการกดปุ่มปั่นแห้งแต่ละครั้ง ซึ่งมีช่วงตั้งแต่ 1 ถึง 9 นาที และไม่ปั่นแห้ง

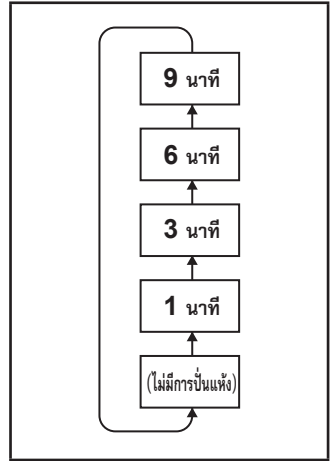

ในกรณีที่ไฟฟ้าดับ

หากไฟฟ้าดับ

เครื่องชั๊กผ้ามีฟังก์ชันการเริ่มทำงานใหม่

หากไฟฟ้าดับในขณะที่เครื่องชั๊กผ้ากำลังทำงาน รอบการทำงาน (ได้แก่ ชั๊ก ล้าง หรือปั่นแห้ง) ณ ขณะนั้นจะถูกบันทึกไว้ และเมื่อไฟฟ้างกลับมาปกติ เครื่องจะเริ่มทำงานใหม่จากรอบการทำงานที่ค้างอยู่โดยอัตโนมัติ

หากไฟฟ้าดับในระหว่างการทำงาน ผ้าจะถูกล็อคและไม่สามารถเปิดได้ เมื่อไฟฟ้างกลับมาปกติ ผ้าจะถูกปลดล็อค

การดูแลและการบำรุงรักษา

การทำความสะอาดตัวกรองเศษด้าย / โยผ้า (ประเภทแคสเซต)

1. กดปุ่มที่ด้านบนของตัวกรองเศษด้าย / โยผ้า (ประเภทแคสเซต) แล้วดึงออกในทิศทางเข้าหาตัวคุณ
2. เปิดตัวกรองเศษด้าย / โยผ้า (ประเภทแคสเซต) ออกทางด้านข้าง แล้วนำเศษด้าย / โยผ้าข้างในออกมา
3. ทำตามวิธีเดียวกันด้วยการย้อนกลับในการใส่ตัวกรองเศษด้าย / โยผ้า (ประเภทแคสเซต) เข้าที่เดิม

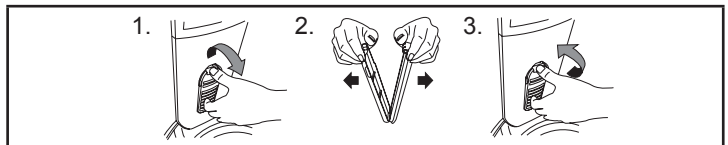

การทำความสะอาด ช่องใส่ถ้วยปรับผ้านุ่ม

1. ดึงช่องใส่ และเอียงขึ้นเพื่อถอดออกมา
2. ถอดผ้าออกมา
3. ใช้แปรงสีฟันหรือแปรงอื่นๆ ทำความสะอาดชิ้นส่วนต่างๆ
4. หากต้องการใส่เข้าที่เดิม ให้เอียงช่องใส่ จัดแนวเขี้ยวล็อคให้ตรงกับร่องแล้วสอดเข้าไป
 - เมื่อคุณใส่ผ้ากลับเข้าที่ ให้กดผ้าเข้าไปจนสุด หากกดผ้าเข้าไปไม่สุด น้ำยาปรับผ้านุ่ม ผงซักฟอกชนิดน้ำ และน้ำยาฟอกขาวจะไม่ไหลเข้าถึงถังจนหมด และจะเหลือตกค้างในช่องใส่บางส่วน

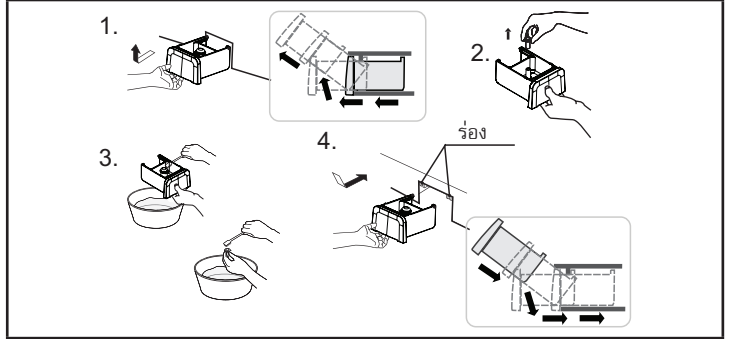

ทำความสะอาด ช่องจ่ายน้ำ

1. ปิดก๊อกน้ำ
2. ถอดท่อจ่ายน้ำออกจากด้านบนของเครื่องซักผ้า (น้ำที่ค้างอยู่ในท่ออาจไหลออกมาเมื่อคุณถอดท่อจ่ายน้ำ)
3. ใช้แปรงสีฟันหรือแปรงอื่นๆ ทำความสะอาดช่องจ่ายน้ำของเครื่องซักผ้า
4. ทำตามวิธีเดียวกันด้วยการย้อนกลับในการใส่ท่อจ่ายน้ำเข้าที่เดิม

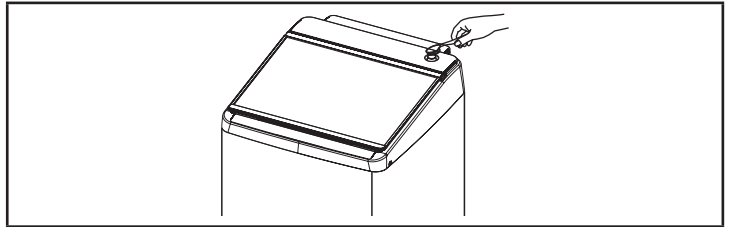

การดูแลและการบำรุง รักษาเครื่องซักผ้า

- ทำความสะอาดตัวเครื่องซักผ้า
ทำความสะอาดด้านนอกเครื่องซักผ้าโดยใช้ผ้านุ่มๆ เช็ด ห้ามใช้สารเคมีต่างๆ เช่น แอลกอฮอล์ หรือเบนซิน
- หากคุณใช้ผ้าที่ซูดสารเคมี ให้ใช้ตามคำแนะนำของผลิตภัณฑ์นั้น
- หากผงซักฟอกหรือน้ำยาปรับผ้านุ่มหกใส่ด้านนอกเครื่องซักผ้า ให้รีบเช็ดออกทันที เพราะผิวนอกของเครื่องอาจเสียหายได้

การแก้ไขปัญหา

| ปัญหา | สาเหตุที่เป็นไปได้ |
|--|---|
| เครื่องไม่ทำงาน | <ul style="list-style-type: none"> ● ไม่ได้เสียบปลั๊กไฟเข้ากับเต้าเสียบ ● ไฟฟ้าดับ ● ตั้งค่าโหมดตั้งเวลาชักร่วงหน้าไว้ |
| เครื่องเปียกน้ำ แม้ว่าจะเป็นเครื่องใหม่ (สายระบายน้ำ ดึงชัก ฯลฯ) | <ul style="list-style-type: none"> ● อาจมีความชื้นหรือน้ำตกค้างอยู่ในถังชักหรือสายน้ำซึ่งเกิดจากการทดสอบเครื่องก่อนส่งเครื่องออกจากโรงงานผลิต |
| เวลาที่เหลืออยู่นานมากขึ้นในระหว่างการทำงานของเครื่องชัก | <ul style="list-style-type: none"> ● เครื่องได้ปรับเวลาที่เหลืออยู่เพื่อชดเชยตามความเร็วของน้ำเข้า |
| มีการเพิ่มน้ำเข้าเครื่องอีกในระหว่างชัก | <ul style="list-style-type: none"> ● เครื่องจะเพิ่มน้ำโดยอัตโนมัติจนถึงระดับที่ตั้งไว้เมื่อระดับน้ำลดลงเนื่องจากน้ำถูกผ้าที่ชักดูดซึมเข้าไป |
| เวลาชักนานกว่าเวลาที่ตั้งไว้ด้วยตนเอง | <ul style="list-style-type: none"> ● หากแรงดันน้ำน้อย เวลาที่ใช้ในการชักอาจนานขึ้นเนื่องจากเวลาน้ำไหลเข้าเครื่องเพิ่มขึ้น |
| ในระหว่างปั่นแห้ง เครื่องหยุดปั่นและเริ่มเพิ่มน้ำเข้าเครื่อง | <ul style="list-style-type: none"> ● หากผ้าที่ซักเสียสมดุลไม่กระจายไปทั่วเมื่อเครื่องเริ่มรอบการปั่นแห้ง เครื่องจะหยุดแล้วเริ่มรอบการล้างเพื่อปรับสมดุลผ้าที่ซักใหม่ หลังจากนั้นน้ำหนักผ้าที่ซักถูกปรับให้เกิดความสมดุลแล้ว รอบการปั่นแห้งจะเริ่มอีกครั้ง |
| ในขณะที่อยู่ในรอบการปั่นแห้ง ถึงชักเริ่มหมุนเร็วมากขึ้น | <ul style="list-style-type: none"> ● เป็นเพราะเครื่องต้องการชจัดน้ำออกไปอย่างมีประสิทธิภาพยิ่งขึ้น |
| ได้ยินเสียงของน้ำเมื่อถึงชักหมุน | <ul style="list-style-type: none"> ● นี่เป็นเสียงของน้ำในช่องเหลวรักษาสสมดุล ซึ่งใช้ในการรักษาสสมดุลขณะถึงชักหมุน |
| ฝาเปิดไม่ได้ | <ul style="list-style-type: none"> ● เมื่อสัญลักษณ์แสดงการล็อกฝาสว่างขึ้น ฝาก็ถูกล็อคและไม่สามารถเปิดขึ้นได้ ● ฝาก็ถูกล็อคและไม่สามารถเปิดขึ้นได้เนื่องจากไฟฟ้าดับ หรือมีการปิดเครื่องในขณะที่ไฟแสดงการล็อกฝาสว่างอยู่ ให้เปิดเครื่องแล้วรอให้ล็อกปลดล็อค |
| ความแรงในการไหลของน้ำไม่เปลี่ยนแปลง แม้ว่าตัวระบุจะเปลี่ยนแปลงไป | <ul style="list-style-type: none"> ● ไม่มีการเปลี่ยนแปลงความแรงในการไหลของน้ำตามการทำงานหรือน้ำหนักผ้าที่ซัก ถือว่าไม่ผิดปกติแต่อย่างใด |

รหัสข้อผิดพลาด

| รหัสข้อผิดพลาด | คำอธิบาย | สิ่งที่ต้องตรวจสอบ | การแก้ไข |
|----------------|---|--|---|
| C1 | ไม่มีการจ่ายน้ำ | <ul style="list-style-type: none"> เปิดก๊อกน้ำแล้วหรือยัง มีสิ่งสกปรกสะสมอยู่ในตัวกรองของช่องจ่ายน้ำหรือไม่ ท่อน้ำหรือท่อจ่ายน้ำแข็งตัวเพราะอากาศเย็นจัดหรือไม่ แหล่งจ่ายน้ำมีปัญหาหรือไม่ | ตรวจสอบก๊อกน้ำ ตัวกรองของช่องจ่ายน้ำ ท่อน้ำ ท่อจ่ายน้ำ |
| C2 | น้ำไม่ระบายออก | <ul style="list-style-type: none"> ท่อระบายน้ำอุดตันหรือไม่ ท่อระบายน้ำหักงอ ถูกกดทับ หรือแข็งตัวเพราะอากาศเย็นจัดหรือไม่ เชื่อมต่อท่อระบายน้ำอย่างถูกต้องหรือไม่ ช่องระบายน้ำสูงเกินไปหรือไม่ | ตรวจสอบท่อระบายน้ำ และช่องระบายน้ำ |
| C3 | ถังซักไม่หมุน | <ul style="list-style-type: none"> ฝาเปิดอยู่หรือไม่ | ปิดฝา |
| C4 | | <ul style="list-style-type: none"> ผ้าที่ซักรวมไปรวมกันอยู่ที่ด้านใดด้านหนึ่งหรือไม่ ผ้าที่ซักรวมกันที่หนาอยู่เป็นจำนวนมาก เช่น ผ้าห่มชนิดผ้าฝ้ายหรือยีนส์หรือผ้าผืนใหญ่ เช่น ผ้าปูที่นอน หรือไม เครื่องซักผ้าสั้นหรือไม่ หรือพื้นใต้เครื่องซักผ้าลาดเอียงหรือไม่ มีสิ่งที่ไม่สามารถซักได้อยู่ในถังซักหรือไม่ → หน้า 8: การเตรียมผ้าซัก (การคัดแยกผ้าที่ซัก) | เพิ่มน้ำลงไปซักอีกสองสามขึ้น (หากมีผ้าขึ้นเดียวในถังซัก อาจทำให้เกิดความไม่สมดุลได้) |
| C8 | ไม่สามารถลีดผ้าได้ | <ul style="list-style-type: none"> ฝาปิดอยู่หรือไม่ มีสิ่งแปลกปลอมอยู่ในตัวลีดหรือไม่ | ตรวจสอบว่าฝาปิดสนิทหรือไม่ ตรวจสอบว่าไม่มีสิ่งแปลกปลอมอยู่ในตัวลีด |
| C9 | ตัวลีดไม่สามารถคลายลีด | <ul style="list-style-type: none"> มีสิ่งแปลกปลอมอยู่ในตัวลีดหรือไม่ | ให้ปิดเครื่องแล้วเปิดอีกครั้ง จากนั้นรอสักครู่ หากฝ่ายยังคงลีดอยู่ ให้ติดต่อศูนย์บริการเพื่อทำการซ่อม |
| Ch | ความเร็วในการปั่นแห้งไม่เป็นไปตามค่าที่กำหนดไว้ | <ul style="list-style-type: none"> ตรวจสอบว่าใส่ผงซักฟอกมากเกินไปหรือไม่ ตรวจสอบว่าสายระบายน้ำอุดตันหรือไม่ ตรวจสอบว่าสายระบายน้ำติดตั้งอย่างถูกต้องหรือไม่ | ตรวจสอบปริมาณผงซักฟอกที่ใช้ ตรวจสอบสายระบายน้ำ รวมถึงการติดตั้ง |

■ ถ้ามีสัญลักษณ์เตือนแสดงเป็น “FO”, “F9”...หรืออื่นๆ ปรากฏบนหน้าปัดเครื่อง ให้หยุดการใช้งานเครื่องโดยทันทีและติดต่อศูนย์บริการหรือตัวแทนจำหน่ายที่ได้รับอนุญาตให้มาทำการตรวจสอบหรือซ่อมแซม

วิธีการติดตั้งเครื่องซักผ้า

ข้อควรระวัง เพื่อความปลอดภัย

- อย่าใช้ปลั๊กไฟที่เสียหาย เนื่องจากอาจเกิดอันตราย ให้ติดต่อศูนย์ซ่อมที่ได้รับการรับรองจากผู้ผลิตเพื่อทำการเปลี่ยนปลั๊กใหม่
- หากเต้าเสียบของคุณเป็นชนิด 2 ขา ให้ใช้อะแดปเตอร์เพื่อเปลี่ยนจาก 3 ขา เป็น 2 ขา และหากทำเช่นนั้น จะต้องต่อสายดินให้เครื่อง หากไม่ต่อสายดินจะมีความเสี่ยงต่อการเกิดไฟดูด และทำให้แผ่นรองจระเข้สึกหรอนิกส์และชิ้นส่วนอิเล็กทรอนิกส์เสียหายได้
- ห้ามต่อสายดินเข้ากับท่อส่งแก๊ส สายโทรศัพท์ ท่อประปา หรือสายล่อฟ้า ให้ถอดปลั๊กไฟออกจากเต้าเสียบขณะต่อสายดิน
- คุณไม่ต้องต่อสายดินหากเต้าเสียบของคุณเป็นชนิด 3 ขาที่มีสายสายดิน

สถานที่ติดตั้งเครื่องซักผ้า

- ท่ออาจเสียหายหรือรั่วหากแข็งตัว ห้ามติดตั้งเครื่องซักผ้าที่ด้านนอกอาคารหรือที่อื่น ๆ ที่อาจเสี่ยงต่อการแข็งตัวเนื่องจากอากาศหนาว
- ติดตั้งเครื่องซักผ้าบนพื้นเรียบที่แข็งแรงเพื่อหลีกเลี่ยงปัญหาเครื่องสั่นหรือเสียงดังมากเกินไป
- ห้ามติดตั้งเครื่องซักผ้าในบริเวณที่เปียกชื้นมาก เช่น ห้องน้ำ หรือในบริเวณที่โดนฝน
- ห้ามติดตั้งเครื่องซักผ้าบนพื้นที่ลื่น หรือพื้นที่ไม่มั่นคงอื่นๆ เพราะอาจทำให้เครื่องสั่นมากผิดปกติได้
- ติดตั้งเครื่องซักผ้าให้ห่างจากผนังตามที่แสดงด้านล่างเพื่อหลีกเลี่ยงปัญหาการสั่นและเสียงที่มากเกินไป
- ท่อระบายน้ำทั้งอาจจะเขียนได้ เนื่องจากแรงดันหรือการสั่นสะเทือนของน้ำที่ระบาย ถ้าช่องระบายน้ำมีขนาดใหญ่หรือตัน กรุณายืดติดท่อเพื่อไม่ให้หลุดออก

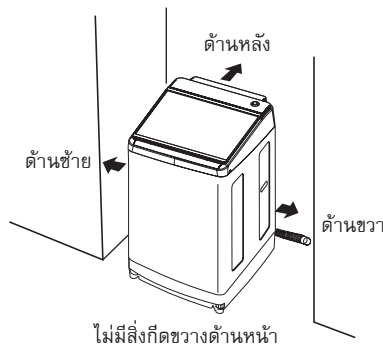

| พื้นที่ | ช่องว่าง (ซม.) |
|----------|----------------|
| ด้านซ้าย | 1.5* |
| ด้านขวา | 1.5* |
| ด้านหลัง | 1.5 |

* ควรห่างอย่างน้อย 9 ซม.
สำหรับด้านที่มีท่อระบายน้ำ

วิธีการติดตั้งเครื่องซักผ้า

การติดตั้ง ท่อระบายน้ำ

1. วางเครื่องซักผ้าโดยให้ด้านหลังเครื่องลงพื้น
2. ทำการใส่แผ่นกันหนูโดยใส่ให้แผ่นกันหนูอยู่ระหว่างตัวล็อคด้านนอกและตัวล็อคด้านในตามภาพ
3. ทำการยึดสกรู
4. ดึงท่อระบายน้ำออกจากตัวเครื่องซักผ้า
5. ดันส่วนที่แคบของท่อระบายน้ำเข้ากับตัวรัดที่อยู่บนเครื่องซักผ้า
6. ตั้งเครื่องซักผ้าขึ้น

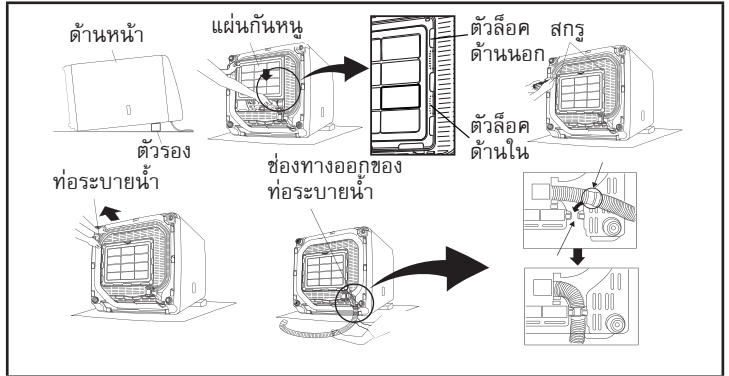

7. สอดปลายท่อระบายน้ำลงในช่องระบายน้ำ

- ระวังอย่าให้ท่อระบายน้ำงอ บิด ถูกดึงออกและเสียหาย ถูกเหยียบ หรือถูกบีบ
- ปูผ้ารองลงบนพื้นก่อนวางเครื่องซักผ้าโดยให้ด้านหลังลงพื้นเพื่อป้องกันไม่ให้เครื่องเสียหาย
- ใช้มีดตัดปลายของท่อระบายน้ำให้เป็นมุม 45 องศา เพราะหากช่องระบายน้ำตันและปลายท่อระบายน้ำถูกปิด อาจทำให้เครื่องทำงานผิดปกติได้
- ถ้าภายในเกิดหย่อน จะไปสัมผัสกับชิ้นส่วนอื่นแล้วท่อขาดได้ ซึ่งจะทำให้เกิดน้ำรั่วหรือความเสียหายอื่นๆ ได้

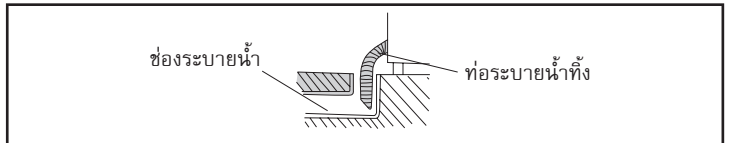

- อย่านำด้านหลังของท่อระบายน้ำสูงจากพื้นเกินกว่า 10 ซม. หากต้องเดินท่อผ่านธรณีประตูหรือสิ่งอื่น หากสูงเกินกว่าที่ระบุนี้ น้ำอาจระบายออกไม่สะดวกและรั่วซึมผิดพลาด “C2” (น้ำไม่ระบาย) อาจปรากฏขึ้น
- ห้ามต่อสายท่อระบายน้ำยาวเกินกว่า 2 เมตรจากตัวเครื่องซักผ้า
- การต่อความยาวของท่อระบายน้ำ กรุณาใช้ท่อต่อความยาวที่จำหน่ายแยกต่างหาก เพื่อการระบายน้ำที่ดีมีประสิทธิภาพ ควรทำตามหัวข้อต่อไปนี้
- กรณีที่ใช้ท่อต่อความยาวที่มีขายทั่วไปตามท้องตลาด ถ้าเส้นผ่าศูนย์กลางภายในท่อเล็กเกินไป จะส่งผลให้ประสิทธิภาพการระบายน้ำไม่ดี ทำให้เครื่องทำงานผิดปกติได้

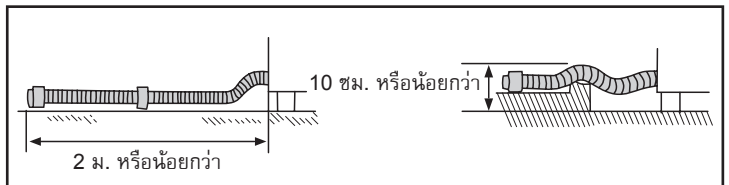

วิธีการติดตั้งเครื่องซักผ้า

การต่อท่อกับก๊อกน้ำ

• ท่อจ่ายน้ำ

- แรงดันน้ำที่เหมาะสมคือ 0.03 ถึง 0.8 MPa
- ใช้ก๊อกน้ำแนวนอน

ก๊อกน้ำแนวนอน



ก๊อกน้ำแบบยึด



ก๊อกน้ำสี่เหลี่ยม



ต่อท่อจ่ายน้ำเข้ากับช่องจ่ายน้ำบนเครื่องซักผ้า
ตรวจสอบว่ามียางกันรั่วที่หัวต่อของท่อ

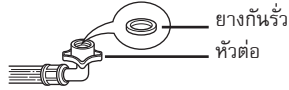

* ท่อจ่ายน้ำสำหรับใช้กับก๊อกน้ำชนิดมีเกลียวสามารถสั่งซื้อตามเลขที่ชิ้นส่วน
(Part No. BD-W80MV 151)

ชั้นท่อจ่ายน้ำเข้ากับก๊อกน้ำให้แน่นแล้วตรวจสอบว่าไม่มีการรั่ว

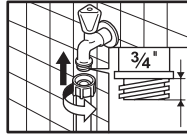

วิธีการติดตั้งเครื่องซักผ้า

* ท่อจ่ายน้ำพร้อมข้อต่อก๊อกน้ำ

1. คลายเกลียวข้อต่อบน

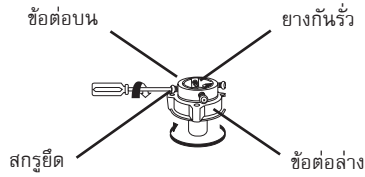

- หากเส้นผ่านศูนย์กลางของปลายก๊อกน้ำใหญ่กว่าแหวนข้อต่อ ให้ถอดแหวนออก

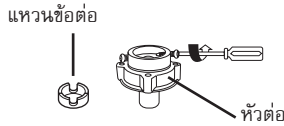

- ## 2. ดันข้อต่อบนให้ยางกันรั่วแนบสนิทกับก๊อกน้ำและต่อกันอย่างแน่นสนิท จากนั้นขันสกรูทั้ง 4 ตัวให้แน่น

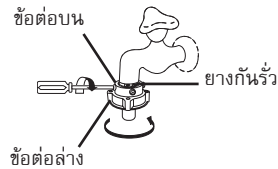

- ขันข้อต่อล่างให้แน่นจนไม่มีน้ำรั่วออกมา
- ปิดก๊อกน้ำเพื่อที่คุณจะสามารถถอดท่อจ่ายน้ำออกจากข้อต่อล่างได้ จากนั้นดึงท่อออกแล้วลดตัวรีดลง

- ## 3. ต่อท่อจ่ายน้ำเข้ากับข้อต่อล่างแล้วลดตัวรีดลง

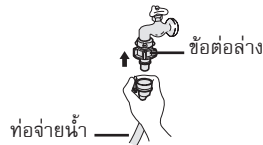

- ตรวจสอบว่าข้อต่อสำหรับจ่ายน้ำเข้าระหว่างท่อจ่ายน้ำกับเครื่องซักผ้าถูกขันแน่นอย่างดีแล้ว
- ก่อนใช้เครื่องซักผ้า ให้เปิดก๊อกน้ำเพื่อดูว่าได้ต่อท่อจ่ายน้ำไว้อย่างถูกต้อง หากข้อต่อสำหรับจ่ายน้ำเข้าขันไม่แน่น อาจเกิดน้ำรั่วได้

วิธีการติดตั้งเครื่องซักผ้า

การต่อสายไฟ

- ต่อสายแหล่งจ่ายไฟ AC ที่มีสายดินเรียบร้อยแล้วเข้ากับเครื่องซักผ้าอย่างถูกต้อง
- แรงดันไฟฟ้าของแหล่งจ่ายไฟจะต้องตรงกับขนาดแรงดันไฟฟ้าของเครื่องซักผ้า
- ห้ามใช้สายพ่วงหรือใช้งานเต้าเสียบเกินกำลังด้วยการใช้ปลั๊กพ่วง

การตรวจสอบระดับ

- ตรวจสอบว่าเครื่องซักผ้าไม่ลั่น
- ใช้เครื่องวัดระดับหน้าวัดระดับของเครื่องซักผ้าให้ถูกต้อง ปรับขาตั้งแบบปรับได้ หากเครื่องซักผ้าไม่ไ้ระดับ

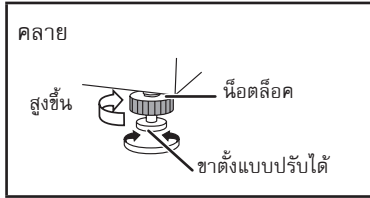

หมุนน็อตล้อในทิศทางตามลูกศร เพื่อคลายล้อแล้วหมุนขาตั้งแบบปรับได้ เพื่อปรับระดับเครื่องซักผ้าให้ตรง

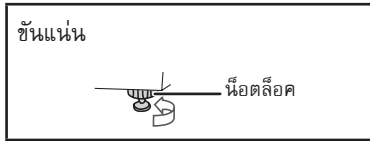

เมื่อปรับระดับเสร็จแล้ว หมุนน็อตล้อในทิศทางตามลูกศรเพื่อขันขาตั้งให้แน่น

ตรวจสอบการติดตั้ง

หากมีปัญหาใดๆ ดังต่อไปนี้หรือความผิดปกติใดๆ เกิดขึ้น ให้รีบถอดปลั๊กไฟแล้วติดต่อศูนย์บริการในท้องถิ่นของคุณ

- เครื่องซักผ้าไม่ทำงานเมื่อเปิดเครื่อง
- สายไฟเสียหาย
- มีการสั่นหรือเสียงที่ผิดปกติในขณะที่เครื่องกำลังทำงาน
- มีกลิ่นเหม็น

ศูนย์บริการลูกค้า

หากเครื่องซักผ้าทำงานผิดปกติ ให้ตรวจสอบจากเอกสาร คำแนะนำในการใช้งาน และการติดตั้งโดยละเอียดก่อนทำการแจ้งซ่อม หากคุณไม่สามารถค้นหาหรือแก้ปัญหาได้ ให้ติดต่อศูนย์บริการในท้องถิ่นของคุณ เมื่อคุณโทรศัพท์ถึงศูนย์บริการ คุณจะต้องแจ้งชื่อรุ่นของเครื่องซักผ้า รายละเอียดของความผิดปกติ และให้ที่อยู่และหมายเลขโทรศัพท์ของคุณ

ข้อมูลจำเพาะ

| รุ่น | SF-125XE |
|---------------------------|--|
| แหล่งจ่ายไฟ | ตุลลากที่ติดอยู่ที่แผ่นปิดด้านหลังของเครื่องซักผ้า |
| ระดับน้ำมาตรฐาน | 89 ลิตร (ระดับน้ำสูงสุด) |
| ปริมาณมาตรฐานของน้ำที่ใช้ | 175 ลิตร (โปรแกรมซักอัตโนมัติ) |
| แรงดันน้ำ | 0.03 - 0.8 MPa (0.3 - 8 Kg/cm ²) |
| ขนาด | กว้าง 590 มม. x ลึก 634 มม. x สูง 1065 มม. |
| น้ำหนัก | 39 กก. |

| รุ่น | SF-105XE |
|---------------------------|--|
| แหล่งจ่ายไฟ | ตุลลากที่ติดอยู่ที่แผ่นปิดด้านหลังของเครื่องซักผ้า |
| ระดับน้ำมาตรฐาน | 87 ลิตร (ระดับน้ำสูงสุด) |
| ปริมาณมาตรฐานของน้ำที่ใช้ | 169 ลิตร (โปรแกรมซักอัตโนมัติ) |
| แรงดันน้ำ | 0.03 - 0.8 MPa (0.3 - 8 Kg/cm ²) |
| ขนาด | กว้าง 590 มม. x ลึก 634 มม. x สูง 1008 มม. |
| น้ำหนัก | 39 กก. |

ฝ่ายขายและศูนย์บริการ

บริษัท อีตาซีเซลส์ (ประเทศไทย) จำกัด 333, 333/1-8 หมู่ 13 ถนนบางนา-ตราด กม. 7 ตำบลบางแก้ว
อำเภอบางพลี จังหวัดสมุทรปราการ 10540

โทรศัพท์ : 02-335-5455 โทรสาร : 02-316-1128, 02-316-1129, 02-316-1130

โรงงาน

บริษัท อีตาซี คอนซูมเมอร์ โปรดักส์ (ประเทศไทย) จำกัด 610/1 หมู่ 9 ตำบลหนองก้อ อำเภอกบินทร์บุรี
จังหวัดปราจีนบุรี 25110 โทรศัพท์ : 0-3728-4000 (19 คู่สาย) โทรสาร : 0-3728-4161