

**HITACHI**  
Inspire the Next

# EP-A5000

Hitachi Air Purifier with Humidifying Function  
Instruction Manual

日立空气净化器带有加湿功能的  
使用说明书

Pembersih Udara Hitachi dengan  
Fungsi Melembapkan  
Manual Arahkan

คู่มือการใช้งาน  
เครื่องฟอกอากาศฮิตาชิ

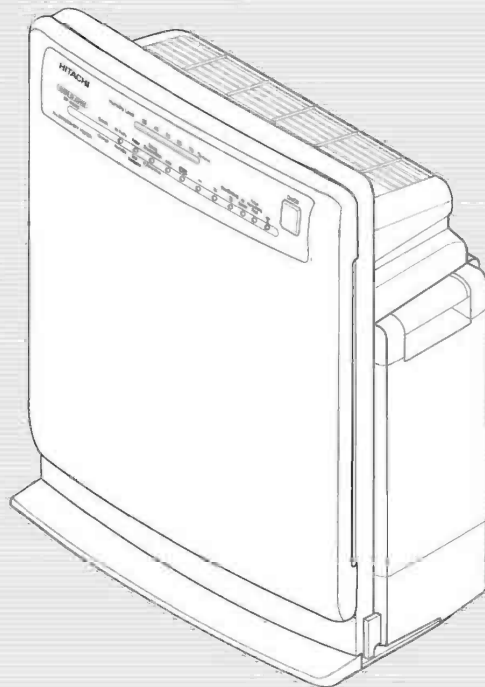

Read the "Safety Precautions" P.E-4-E-6 to ensure proper use.

阅读“安全注意事项” P.C-4-C-6 以确保正确使用。

Baca "Pengawasan Keselamatan" H.M-4-M-6 untuk memastikan penggunaan yang betul.

อ่าน "ข้อควรระวังเพื่อความปลอดภัย" หน้า T-4-T-6 เพื่อให้แน่ใจว่าใช้งานได้อย่างถูกต้อง

ENGLISH

中文

BAHASA MELAYU

ภาษาไทย

# Instruction Manual

## Hitachi Air Purifier with Humidifying Function

Model

# EP-A5000

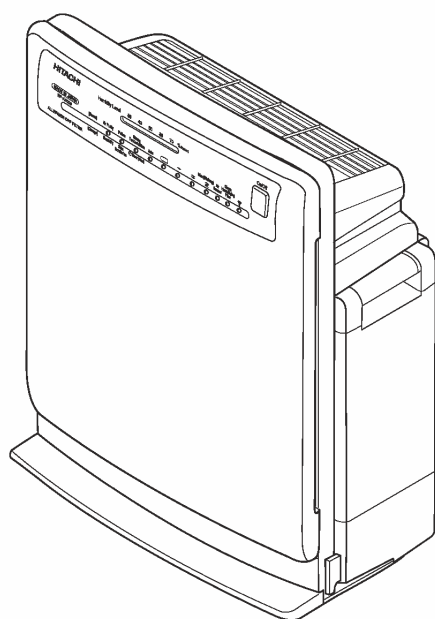

Thank you for purchasing a Hitachi air purifier.

This air purifier is for home use only. Do not use it for any other purpose than air purifying.

**Please read this instruction manual carefully before use to ensure proper operation of the unit.**

Keep this manual for future reference in an easily accessible place.

Read the "Safety Precautions" → P.E-4-E-6 to ensure proper use.

# HITACHI

Inspire the Next

## Contents

### Before Use

● Features / Name of Each Component / Operation Buttons and Indicators / Accessories	E-2
● Safety Precautions	E-4
● Cautions on Use	E-7
● Preparations for Operation	E-8
· Setting Filter in Purifier	E-8
· Inserting Batteries into Remote Controller	E-8
· Filling Water Tank	E-9
● Installation	E-9

### Operating Air Purifier

● Using Remote Controller	E-10
· Starting Operation	E-10
· Selecting Operation Mode	E-11
· Switching Airflow Rate	E-12
· Max Operation	E-13
· Using Timer	E-13
● Using the Control on Purifier	E-13
● Memory Function / Sensors / Auto Detection	E-14
· Memory Function	E-14
· Air Sensor	E-14
· Odor Sensor	E-14
· Humidity Sensor	E-14
· Auto Detection	E-14
· Adjusting Sensor Sensitivity Setting	E-15
● Useful Feature	E-16
· Eco Operation	E-16
· Dimmer Control	E-16



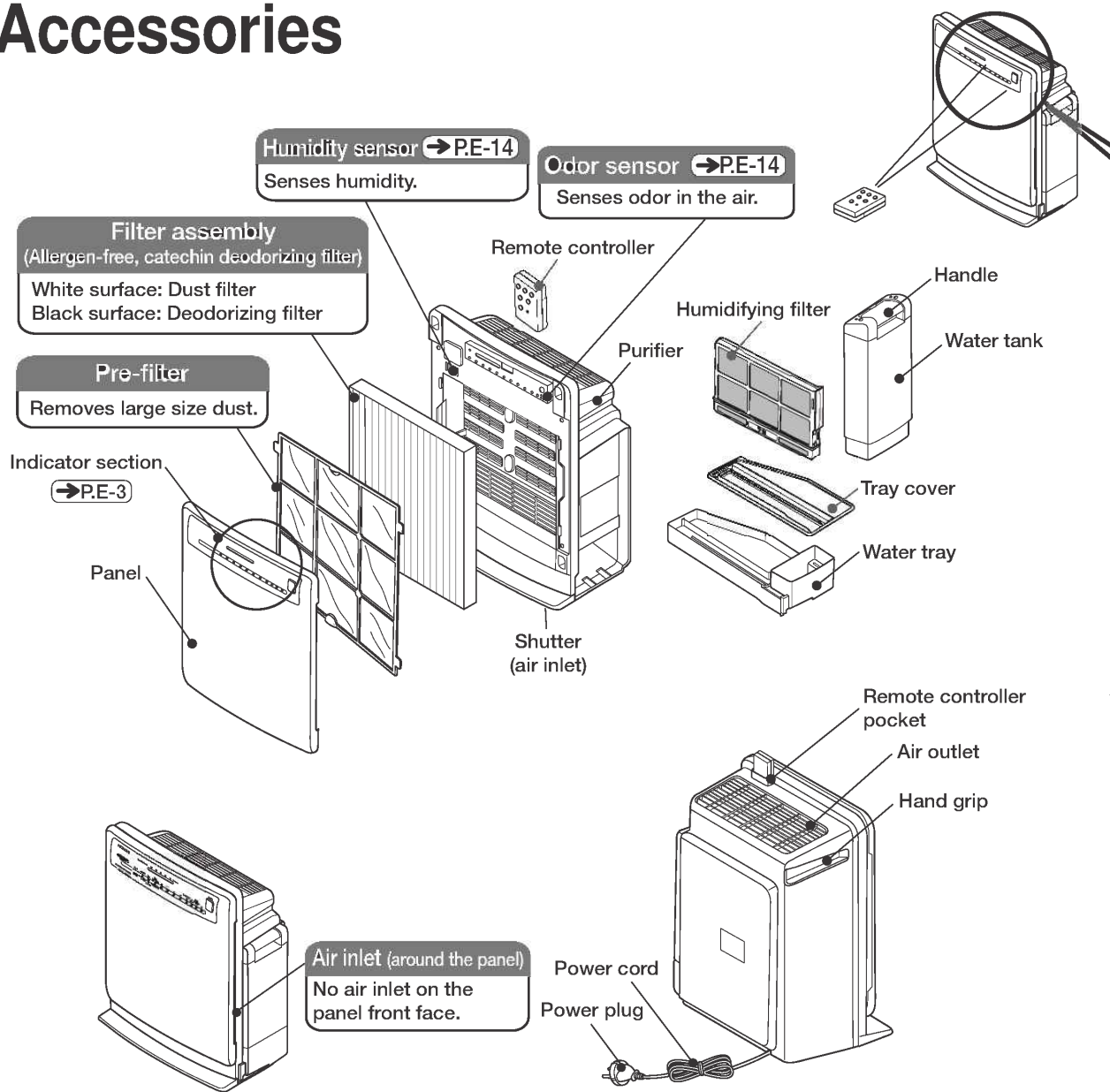

### Cleaning and Maintenance

● Cleaning	E-17
· When the "Clean Humidifying Filter" Indicator Comes On	E-17
· Water Tank	E-18
· Humidifying Filter	E-18
· Replacing Humidifying Filter	E-19
· Water Tray / Tray Cover	E-19
· Pre-filter	E-20
· Purifier Body	E-21
● Filter Replacement	E-21
· Replacement Interval	E-21
· Precautions on Filter Handling	E-21
· Replacing the Filter	E-22
● Alert Display	E-22
● Troubleshooting Guide	E-23
● Replacement Parts	E-26
● Specifications	E-27

# Features / Name of Each Component / Accessories

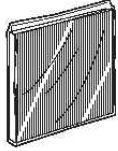

## Provided Accessories

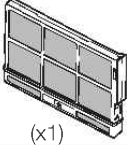
<p><b>Filter</b> Housed inside the purifier. * Be sure to remove this filter from plastic bag before operating the purifier.</p>  <p>(x1)</p>	<p><b>Pre-filter</b></p>  <p>(x1)</p>	<p><b>Remote controller</b></p>  <p>(x1)</p>	<p><b>"AAA" R03 batteries for remote controller</b></p>  <p>(x2)</p>	<p><b>Humidifying filter</b></p>  <p>(x1)</p>
--	--	---	--	--

# Operation Buttons and Indicators /

■ → P.E-00 shows a page with further description.

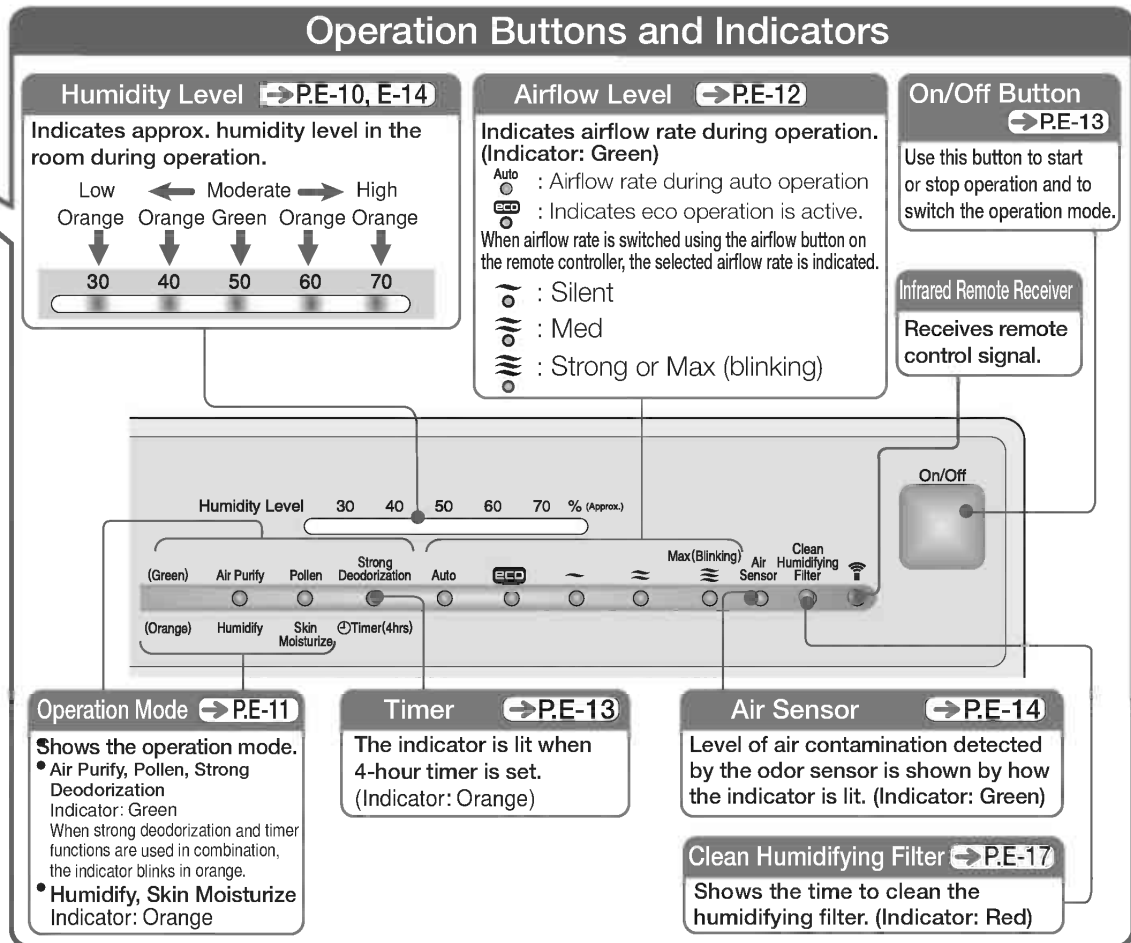

Features / Name of Each Component / Operation Buttons and Indicators / Accessories

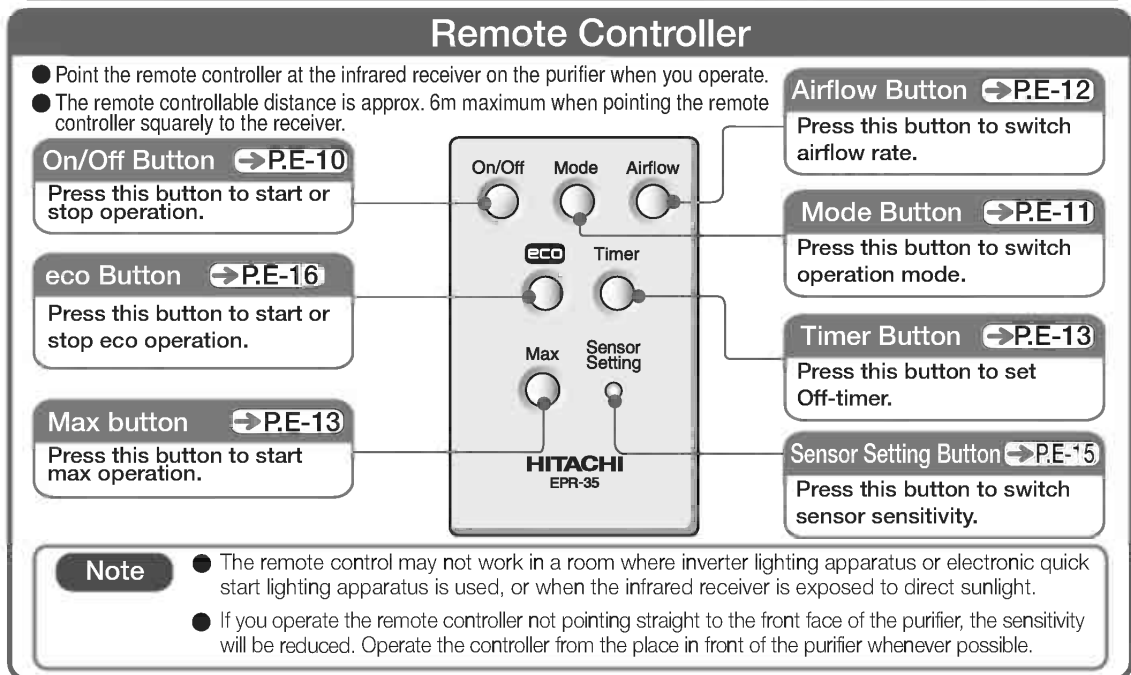





# Safety Precautions

● Please read the following safety precautions carefully before using the air purifier. To prevent injury to the user or other people and property damage, the following instructions must be followed. Also read the precautions appearing in the text carefully to ensure proper use.

## ■ Definition of each indication

Incorrect operation due to ignoring instruction will cause harm or damage. The seriousness is classified by the following indications.

 <b>WARNING</b> This symbol indicates the possibility of death or serious injury.	<b>Meanings of Symbols</b>
 <b>CAUTION</b> This symbol indicates the possibility of injury or damage to property.	 Indicates "warning or caution".  Indicates "prohibition".  Indicates a "must".

## **WARNING**

### To Prevent Fire, Electric Shock and Injury

#### AC Outlet, Power Plug and Power Cord



● Before cleaning and other maintenance, be sure to unplug the power cord from AC outlet, and never pull it out or insert it with wet hands. Otherwise, it may cause electric shock or injury.

● Be sure to hold the plug, not the power cord, when unplugging it from AC outlet. It may cause electric shock or short-circuit, resulting in a fire.

● Be sure to unplug the power cord from AC outlet when leaving air purifier unused for an extended period of time. Also drain the water tank and water tray. Otherwise, it may cause electric shock, fire or unpleasant odor.

● Securely insert the power plug into AC outlet. Otherwise, it may cause electric shock, fire, smoke emission and ignition.

● Remove dust of the power plug periodically using a dry cloth. Otherwise, it may cause a fire.

● When you notice anything abnormal (water leakage, burnt odor, etc.) stop the operation and unplug the power cord. It may cause electric shock or fire due to ground leak or short-circuit.

● In the event of damaged power cord, it must be replaced by the manufacturer or its representative or equivalent qualified personnel to avoid the risk.



● Do not use with a voltage other than 220-240V AC. Otherwise, it may cause a fire or electric shock.

● Do not damage the power cord.

(Do not break, modify, forcibly bend, pull or twist it. Also do not place any heavy object on it or pinch it.)

Otherwise, it may cause a fire or electric shock.

● Do not use damaged power cord or power plug, or loose socket.

Otherwise, it may cause electric shock, short-circuit or ignition.

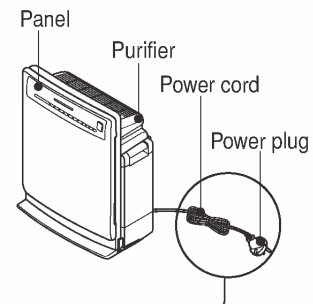
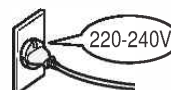
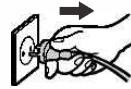

## ⚠ WARNING

### Water Tank, Water Tray and Humidifying Filter



- **Do not operate the unit without setting any of the water tank, water tray and humidifying filter in place.**  
Otherwise, it may cause injury or unit failure.
- **Do not use any detergent (neither kitchen nor laundry use) when cleaning the water tank or water tray.**  
Ingredients of detergent may cause damage and subsequent water leakage, or electric shock, injury or unit failure.
- **Do not carry the water tank by holding its handle.**  
Dropping the tank may cause inadvertent injury or other accident.
- **Do not disassemble the tank cap.**  
Otherwise, it may cause inadvertent accident such as small children swallowing it by mistake.

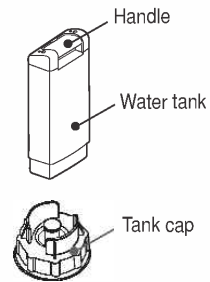

### Place of Use



- **Do not use in a humid place such as in bathroom.**  
It may cause electric shock or unit failure.
- **Do not place air purifier near a hot object such as a heater.**  
It may cause unit failure or deformation.
- **Do not use in a place where soot of oil, such as machine oil, is floating in the air.**  
It may cause a crack or fire.
- **Do not use air purifier in a kitchen as a substitute of ventilating fan.**  
It may cause a unit failure.
- **Do not use in a place where any organic solvent or chemicals are used.**  
It may cause a discoloration, deformation or fire.
- **Do not use the air purifier in a place where a machine tool such as a grinder and welder that produces sparks such as flammable dust is installed.**  
Sparks may cause fire.

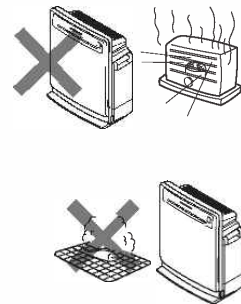

### Purifier Body and Panel



- **Do not use benzene or thinner when wiping or spray flammable gas such as insecticides.**  
It may cause a crack, electric shock, catching of fire and explosion.
- **Do not let air purifier intake inflammables, lit cigarettes or incense.**  
It may cause a fire.
- **Securely hold the grip when carrying air purifier.**  
Dropping it may cause injury or damage to it.

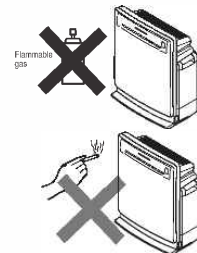

### Miscellaneous



- **In case the unit becomes inoperative or anything abnormal such as smoke or unusual odor is noticed, immediately unplug the power cord to prevent possible accident and contact your dealer for check and repair.**  
It may cause electric shock or fire due to ground leak or short-circuit.
- **Ventilate a room frequently if any heating appliance is simultaneously used with air purifier.**  
Otherwise, it may cause carbon monoxide poisoning.
- **The appliance is not to be used by children or persons with reduced physical, sensory or mental capabilities, or lack of experience and knowledge, unless they have been given supervision or instruction.**
- **Children should be supervised to ensure that they do not play with the appliance.**
- **Never attempt to disassemble, modify or repair by yourself.**  
It may cause a fire, electric shock or injury. (Contact your dealer for repair.)
- **Do not put your finger or any other object into air outlet and inlet.**  
It may cause injury or unit failure.
- **Do not submerge or splash water on the unit. Also avoid filling water directly into the unit.**  
It may cause electric shock or short-circuit.
- **Do not tilt or tip over the unit. Do not put your weight on the unit or step on it.**  
It may cause tipping over of the unit and injury or water leakage.
- **Do not install in unstable place or anywhere near infant child.**  
It may cause tipping over of the unit and injury.

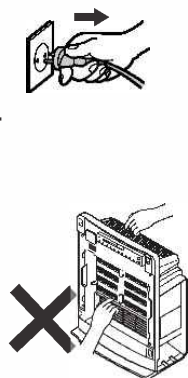

# Safety Precautions (Continued)

## CAUTION

### Miscellaneous



- **Securely hold the grip when carrying air purifier.**  
Dropping it may cause injury.

- **When you attach or detach the panel and water tank, do it slowly and securely.**  
Otherwise, it may cause water leakage or injury of fingers pinched.

- **Use dry cell batteries properly after reading the precautions on them.**



- **Renew water in the water tank daily using tap water and clean the tank periodically according to the instructions given in the "Cleaning" section of this manual.**

Continued use without cleaning may allow propagation of molds or bacteria due to dirt and water scale, producing unpleasant odor. In rare cases, they may cause a health risk to those who are hyperactive. In such a case, please seek medical advice.

- **Only use fresh tap water**

Otherwise, it may cause deformation or degeneration of parts, unit failure or unpleasant smell due to propagation of molds or bacteria. Do not use hot water (over 40°C), water through water purifier, alkali ion water, mineral water, well water or the like. Do not put organic solvent or chemicals into the water tank.

- **Do not drink, or let drink, water in the water tank and water tray.**

It may cause a health threat.

- **Do not leave the detached water tank with its cap closed.**

Inner pressure of the tank changes according to ambient temperature change and may cause water leakage or injury due to deformation or damage.

- **Use a genuine filter for the Hitachi Air Purifier.**

Other filters may cause unit failure.



- **Do not operate the unit when using fumigating (smoking) type insecticide.**

Using such insecticide will cause chemicals to accumulate in the unit and to be emitted by subsequent operation, which can be harmful to health. After using insecticide, ventilate the room well before running the purifier.

- **Do not allow water to freeze.**

Water tank may be damaged, causing a risk of electric shock and unit failure. Whenever freezing of water is anticipated, drain the water tank and water tray.

- **Do not use the purifier having water leakage trouble.**

It may cause electric shock. When water leaks, unplug the power cord from AC outlet and ask for repair.

- **Do not carry the purifier with its water tank filled.**

- It may cause water leakage or injury.
- If you carry the purifier with filled water tank, level of water in the tray will rise and cause the water to overflow when operated.
- Drain the water tank and water tray first, and set them on the unit before carrying.

- **Do not tip over or drop the water tank when it is filled.**

It may cause injury or result in deformed or damaged tank. Hold the tank securely when you fill it with water.

- **Do not look into the indicator.**

It may cause injury to your eyes.

## To Prevent Floor Scratches or Wall Stains

### During Cleaning / Place of Use



- **During cleaning, lay a soft cloth on the floor and place the purifier and detached components (panel, water tank, water tray, etc.) on it.**

Otherwise, it may cause scratches on the floor.

- **When you pull out the water tray, be careful not to scratch the floor with bottom of the tray.**



- **Do not use the air purifier near the wall that cannot be scrubbed such as cloth-covered white wall.**

The air purifier will take in the surrounding air and may produce local stains.

# Cautions on Use

## Do not install in an unstable or sloped place, or near any obstacles.

The unit may fall or drop, resulting in damage or unit failure. If the space between the unit and floor remains humid, the floor may get moldy. Using the unit tilted may cause water leakage.

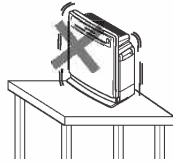

## Do not directly fan animals and plants.

Air drafts may adversely affect them.

## Do not place anything on the air purifier body, and do not block the air inlet or air outlet.

Acts of the sort may cause unit failure.

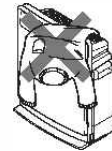

## Do not drag the unit on any floor susceptible to scratches or on thick carpet.

It may cause damage on floor or carpet surface.

## Do not touch or move the unit (angle or lift the unit) during operation.

Moving the operating unit may cause the fan to contact the inner case, resulting in noise and possibly unit failure.

## Do not run with filter detached.

No cleaning effect is obtainable without filter. Running without filter may also cause unit failure.



## Do not place the purifier in a place exposed to direct sunlight.

Direct sunlight may cause deformation, discoloration or malfunction.

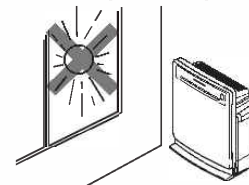

## Do not block or touch the infrared receiver, odor sensor or humidity sensor.

- Infrared receiver may be stained or damaged to reduce its sensitivity.
- Sensors may be degraded in their sensitivity.

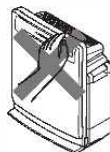

## Do not subject remote controller to impact.

Do not drop the remote controller or step on it, and do not place any object on it. Doing so may cause unit failure.



## Do not install in a place where the air from the purifier will blow directly on furniture, electric appliance, wall or ceiling.

Humid air may cause stain or deformation of furniture, or may cause unit failure.

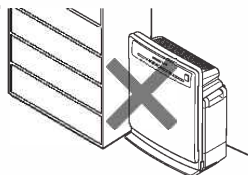

## Do not subject water tank to impact.

Water may leak from the tank to wet the floor. Also water may drip from the tank cap to wet the floor.

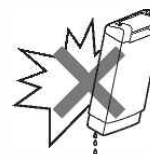

## Ventilate closed room occasionally.

The air purifier does not have a ventilation effect.

- \*The air purifier cannot remove hazardous substance in cigarettes (carbon monoxide, etc.)

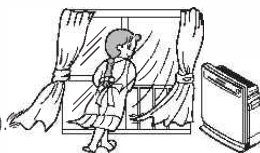

## Do not use near television or radio.

Broadcast may be interfered. Install the air purifier 2m or more away from such devices.

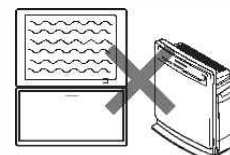



# Preparations for Operation



- Lay a soft cloth or the like beneath the purifier to protect the floor against scratch.
- No cleaning effect is obtainable if the filter is installed with plastic bag. It may also be a cause of malfunction.
- Do not tip over or tilt the purifier.

## Setting Filter in Purifier (Perform the same procedure when replacing filter.)

### 1 Remove the panel.

- 1 Place the unit on a level, stable surface.
- 2 Hold the panel at both sides, pull it gently forward and then slightly upward, and remove it.
- 3 Remove the pre-filter.

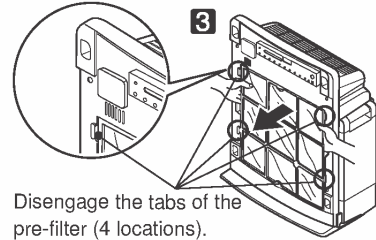
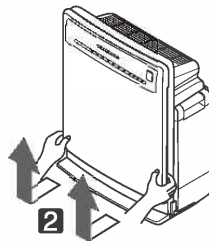

Disengage the tabs of the pre-filter (4 locations).

### 2 Remove the filter.

- 1 Remove the filter packed in a plastic bag from inside the unit.
- 2 Take the filter out of a plastic bag.
- 3 Remove the packing.

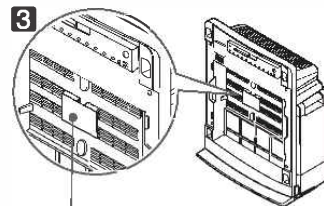

Be sure to remove the packing.

### 3 Install the filter.

- 1 Install the filter on the unit.
  - Install the filter so that the arrow "↓ FRONT" on the filter side face will face the panel.
- 2 Install the pre-filter.

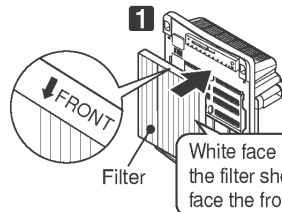

White face of the filter should face the front.

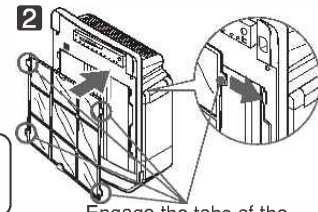

Engage the tabs of the pre-filter (4 locations).

- Note**
- Be sure to take out the filter from a plastic bag.
  - Do not block the filter front face with cloth or paper.

### 4 Reinstall the panel on the unit.

- 1 Insert the two tabs on top of the panel into the two holes on the unit.
- 2 Gently push bottom of the panel until it clicks to close it securely.

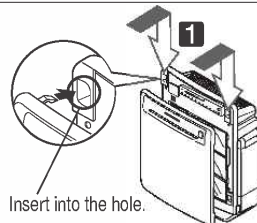

Insert into the hole.

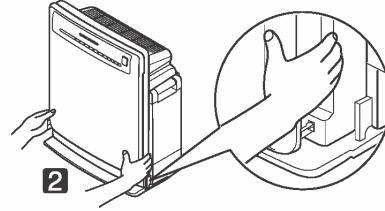

- To avoid having difficulty in installing the panel, do not push the panel with a single hand or do not push it anywhere except its bottom.

## Inserting Batteries into Remote Controller

### 1 Remove the battery compartment cover.



### 2 Insert batteries and close the cover.

- Insert the provided two "AAA" R03 batteries with the correct polarities as instructed.
- Since the batteries are provided when shipped from the factory, their lives may be shorter than brand-new ones because of self-discharge.
- Batteries are consumable
- When replacing batteries, replace the two batteries simultaneously.
- Only use two manganese batteries or two alkali batteries. Do not mix them.

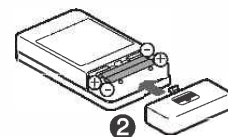

## Filling Water Tank (for Humidify Mode and Skin Moisturize Modes)

- 1** Gently remove the water tank.
- 2** While pressing the upper part of the water tank handle, lift it obliquely upward, and remove the water tank by supporting it in the bottom.

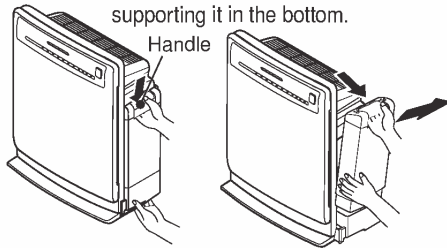

**1** Hold the water tray.



- Do not carry the water tank by holding its handle. Instead, hold the tank with both hands and carry it while keeping the tank cap side up. When the water tank is wet, wipe off water drops before carrying.

- 2** Remove the tank cap and fill fresh tap water of normal temperature.

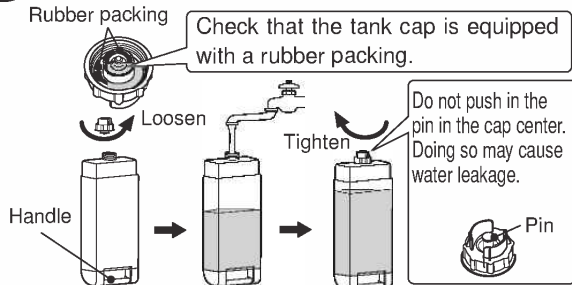

- Press the center pin of the tank cap, and check that it comes back by spring.
- Tighten the tank cap firmly, wipe off spilt water, and check that there is no water leakage.
- Wipe off water on the water tank handle if any.
- The tank cap is a consumable part. → **P.E-26** (If it leaks water due to deteriorated rubber packing, please purchase separately available part for replacement.)

- 3** Pull out the water tray, check that the humidifying filter and tray cover are equipped, and then retract the tray.

- The humidifying filter absorbs water supplied from the water tank for humidifying operation.

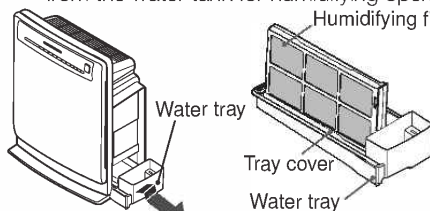

Slowly pull out the water tray while lifting it obliquely upward.

- 4** Set the water tank into the water tank holder.

- Be sure to handle the water-filled tank with both hands.
- Press in the tank securely until it clicks. Inadequate setting may cause the water tank to fall or result in water leakage.

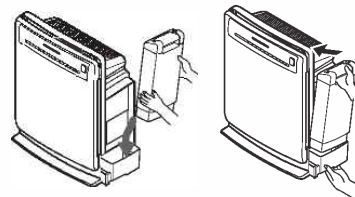

- When you remove the water tank, water may drip from the tank cap. Lay a dry cloth before removing the water tank.



- Do not set the water tank without having the water tray in place. Otherwise, the water tank may tip over.
- When you pull out the water tray, be careful not to scratch the floor with bottom of the tray.
- Do not leave the detached water tank with its cap closed. Inner pressure of the tank changes according to ambient temperature change and may cause water leakage or injury due to deformation or damage.

### Note

- Humidifying function works automatically when the water tank and water tray are filled with water. If you do not need humidification, operate the unit without filling water in the water tank and water tray.

## Installation

- Install the purifier on a level, stable and sturdy surface.
- Avoid any place close to cooling or heating appliance, and select a well-ventilated place.
- Keep the purifier at least 90 cm away from the walls in both sides. Otherwise, discharged air will mix with surrounding air and the walls may become dirty.



- Do not place the purifier on unstable floor or pedestal. Falling or dropping of the purifier may cause damage, failure or water leakage.
- Using the purifier in an inclined position may cause water leakage.

# Using Remote Controller

● Here we describe how to operate the air purifier using the remote controller. For the operation using the control on the purifier, please refer to page E-13.

## Starting Operation

### ● Remote Controller

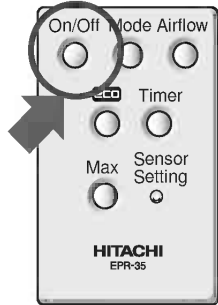

### ● Air Purifier

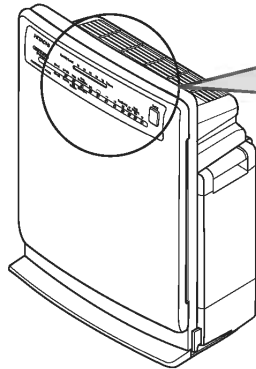

### ● Indicator Section

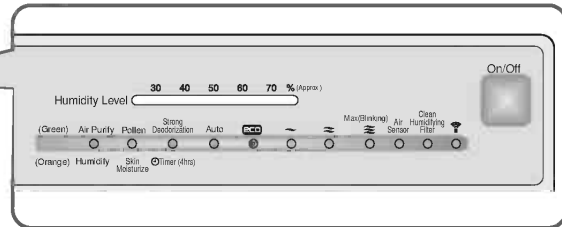

**1** Securely insert the power plug into AC outlet.

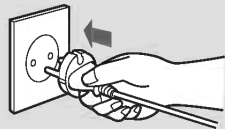

- In the first 3 minutes after the power cord is plugged in, the unit will check room air condition and save it in memory. During the time, the "Air Sensor" indicator and "Humidity Level 50" indicator will blink.
- You may start the operation in less than 3 minutes after plugging. In this case too, the "Air Sensor" and "Humidity Level 50" indicators will continue to blink. After 3 minutes, the indicators will stop to blink and show the level of air contamination and humidity.

**2** Press **On/Off** button.

Operation starts and the indicators are lit.

Pressing **On/Off** button during operation will stop the operation.

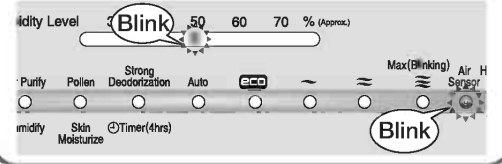

● The "Air Purify" mode indicator is lit in green. \*

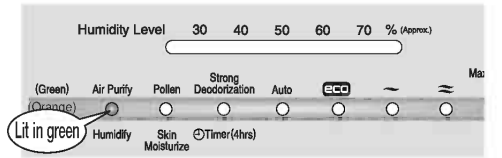

#### Note

If On/Off button is not pressed after plugging the power cord, all indicators will go off after the "Air Sensor" and "Humidity Level 50" indicators blink for 3 minutes. (Remote controller operation is accepted even in this state.)

\* ● The factory setting is "Air Purify".

● From the second time onward, the memory function enables the operation with memorized conditions. → P.E-14

## Stand-by Power Consumption

- So long as the power plug is left inserted in AC outlet, approx. 3W power will be consumed even if the unit is not used. (Unplug the power cord when the unit is left unused for an extended period of time.)

## Selecting Operation Mode (Basics)

- 5 operation modes are available for your choice.
- In every operation mode, the fan will not stop during operation.  
(In the eco operation mode, the fan may stop. (→P.E-16))
- In every operation mode, air purifying function will work.
- Upon every switching of operation mode, airflow rate is set to "Auto".

### Operation Modes and Tips for Selection

Mode	Tips for Selection
<b>Air Purify (Green)</b>	This is a normal operation mode. <ul style="list-style-type: none"> <li>• The odor sensor detects the degree of air contamination, and airflow rate is switched automatically.</li> <li>• During automatic operation, airflow rate ranges from Silent to High.</li> </ul>
<b>Pollen (Green)</b>	This mode is recommended when you have concerns about pollen contamination. <ul style="list-style-type: none"> <li>• The operation with Medium airflow is continued for 20 minutes. Then the odor sensor detects the degree of air contamination and automatic operation is continued for another 20 minutes. After that, these operations are repeated.</li> <li>• During automatic operation, airflow rate can be any of Silent, Low or Medium.</li> </ul>
<b>Strong Deodorization (Green)*</b>	This mode is recommended when you have concerns about room odor. <ul style="list-style-type: none"> <li>• The odor sensor detects the degree of air contamination and switches to the operation with higher airflow than Air Purify mode.</li> <li>• During automatic operation, airflow rate ranges from Low to Max.</li> <li>• In the first one minute, Max airflow operation is performed regardless of the level of air contamination.</li> </ul>
<b>Humidity (Orange)</b>	Room air humidity is controlled to approx. 50%. <ul style="list-style-type: none"> <li>• During automatic operation, airflow rate ranges from Silent to High.</li> </ul>
<b>Skin Moisturize (Orange)</b>	Room air humidity is controlled to approx. 60%. <ul style="list-style-type: none"> <li>• During automatic operation, airflow rate ranges from Silent to High.</li> </ul>

\* The indicator is lit in orange when off-timer setting is made.

#### Note

- During operation, vibrations from the unit may slightly rock the water in the water tank.



**Mode**  
Press  button.

Operation mode switches every time you press this button.

- Selected operation mode indicator is lit.

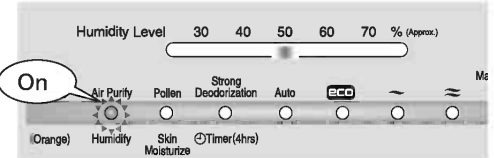

- Operation mode switches every time you press Mode button.

Air Purify → Pollen → Strong Deodorization → Humidity → Skin Moisturize

- The airflow rate is set to "Auto" by switching the operation mode.

# Using Remote Controller (Continued)

## Airflow rate

- When "Auto" is lit, the following airflow rate is used according to the selected operation mode.  
The airflow rate indicators from "Silent" to "Max" are not lit.

Mode	Airflow Range
Air Purify	Silent ↔ Low ↔ Medium ↔ High
Pollen	Silent ↔ Low ↔ Medium
Strong Deodorization	Low ↔ Medium ↔ High ↔ Max
Humidify	When humidity level indicates 60% or higher Silent ↔ Low ↔ Medium ↔ High
Skin Moisturize	When humidity level indicates 70% or higher Silent ↔ Low ↔ Medium ↔ High

- According to the level of air contamination and humidity detected by the odor sensor and humidity sensor, airflow rate is automatically switched to an appropriate level.

### Note

- So far as the water tank and water tray are filled with water, humidifying function works in any of "Air Purify", "Pollen" and "Strong Deodorization" modes. If you do not want humidifying function, drain the water tank, water tray and humidifying filter.

## Switching Airflow Rate

- You can select a desired airflow rate from the four different levels.



**Airflow**  
Press  button.

Airflow rate switches every time you press this button.

- Airflow rate switches every time you press Airflow button.



- Airflow rate changes in the following sequence.

**Auto** → ~ → ~ → ~ → ~  
 Silent    Medium    High    Blinking (Max)

## Max Operation

- This operation is useful when many people smoke or when you want quick cleaning of room air.

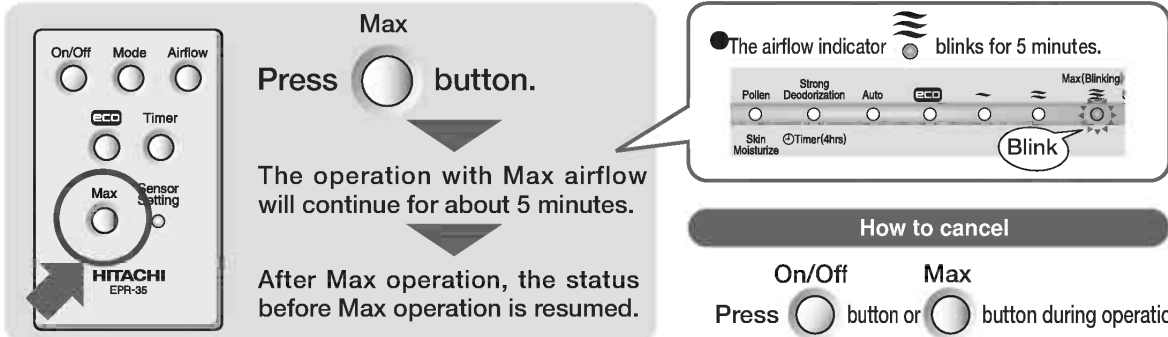

Press **Max** button.

The operation with Max airflow will continue for about 5 minutes.

After Max operation, the status before Max operation is resumed.

● The airflow indicator  blinks for 5 minutes.

**How to cancel**

Press **On/Off** button or **Max** button during operation.

- It takes about 10 seconds until the air flow rate reaches Max.

## Using Timer

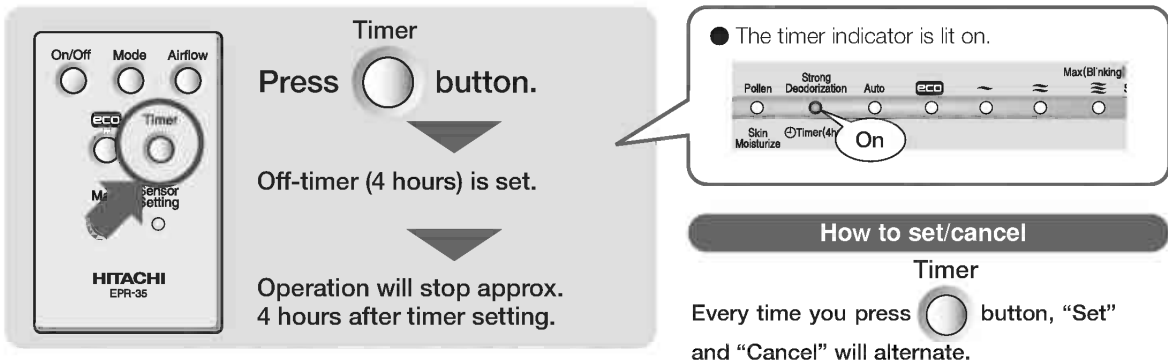

Press **Timer** button.

Off-timer (4 hours) is set.

Operation will stop approx. 4 hours after timer setting.

● The timer indicator is lit on.

**How to set/cancel**

**Timer**

Every time you press **Timer** button, "Set" and "Cancel" will alternate.

- When you set Off-timer in Strong Deodorization mode, the indicator (orange) is lit on.

## Using the Control on Purifier

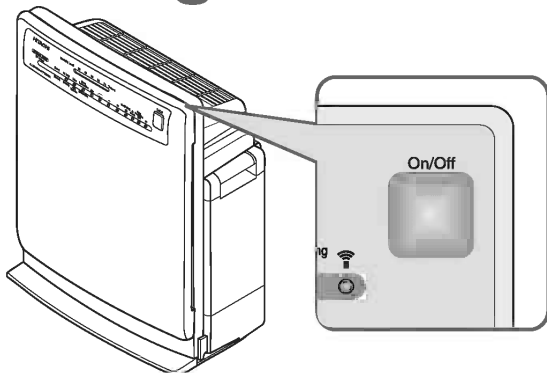
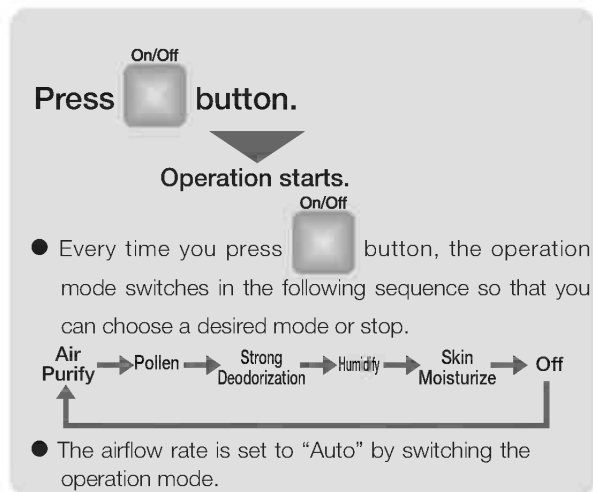
Press **On/Off** button.

Operation starts.

● Every time you press **On/Off** button, the operation mode switches in the following sequence so that you can choose a desired mode or stop.

Air Purify → Pollen → Strong Deodorization → Humidity → Skin Moisturize → Off → Air Purify

● The airflow rate is set to "Auto" by switching the operation mode.

# Memory Function / Sensors / Auto Detection

## Memory Function

- When you stop the operation and then restart, the purifier will resume the operation status before shutdown.
- If you operate the purifier for approx. 5 seconds or longer, the operation status will be stored in memory. (If you stop the operation within less than 5 seconds, the operation status will not be stored in memory.)
- Even if you unplug the power cord, the operation status will be stored in memory. However, the airflow rate is automatically set to "Auto".

## Air Sensor

- Level of air contamination detected by the odor sensor is shown by the way the indicator is activated.  
Indicator action : Lit in green ←··········→ Blink in green  
Contamination level: Clean ←··········→ Contaminated



### Note

- You can adjust the air sensor sensitivity setting as desired. → P.E-15
- In case the purifier is installed in a place where air contamination is hard to detect or in case the sensor itself is not clean, the indicator action may not change. → P.E-23

## Odor Sensor

- The sensor detects odor in air such as cigarette smoke or odor of pet animals. Even when you feel the air is clean, the purifier may continue the operation if the odor sensor finds any gas component not removed by the filter.  
Any of the following may also be detected by the odor sensor.
- Combustion gas from heating appliance, alcohol, odor of perfumes or cosmetics used in beauty parlor or aesthetic salon, sprays, vapor, abrupt temperature change, etc.

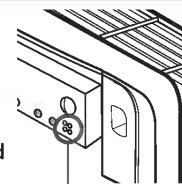

Odor sensor

## Humidity Sensor

- The humidity sensor finds the humidity of room air during operation.
- Humidity level should be taken as a guide only.
  - The indication may differ from hygrometer reading.
  - Humidity will change as temperature changes.
  - Humidity level may differ between well-ventilated and ill-ventilated places.

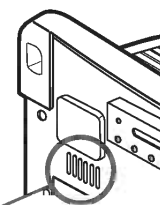

Humidity Sensor

## Auto Detection

- The air purifier performs automatic operation by detecting room air contamination with "Odor Sensor" and room air humidity with "Humidity Sensor".  
In the first 3 minutes after the power cord is plugged in, the unit will check room air condition and save it in memory. During the time, the "Air Sensor" indicator and "Humidity Level 50" indicator will blink. After 3 minutes, both the "Air Sensor" and "Humidity Level 50" indicators will go off and the purifier is now ready to operate.
- You may start the operation in less than 3 minutes after plugging the power cord.  
In this case too, the "Air Sensor" and "Humidity Level 50" indicators will continue to blink, meaning the unit is checking room air condition. After 3 minutes, the indicators will show your room air conditions.
- If you plug in the power cord under contaminated air condition, the sensor sensitivity may be reduced. In such a case, perform High or Max operation. Or you may try to make the room air cleaner by opening a window before plugging the power cord. If the sensor sensitivity remains low after this, change the sensor sensitivity setting.

## Adjusting Sensor Sensitivity Setting

- Sensor sensitivity can be adjusted in 3-step fashion.

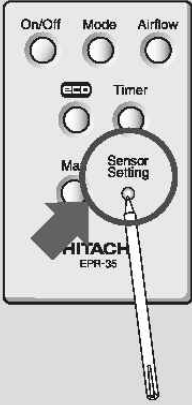

In each operation mode,  
**Sensor Setting**  
press  button.  
(Use the tip of a ball-point pen or the like.)

The airflow indicator will blink for 5 seconds.

While the airflow indicator is blinking,  
**Sensor Setting**  
press  button.

- Present setting is shown by the airflow indicator that blinks for 5 seconds.

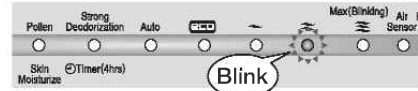

- Every time you press the button, the setting switches.

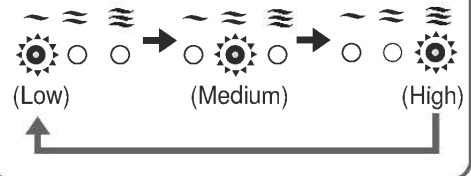

- The factory setting is "Medium".



# Useful Feature

## Eco Operation

● In the eco operation mode, the unit automatically pauses when the air in the room is clean to save money on electricity. Furthermore, if this state continues more than 8 hours, the unit automatically stops operation. (In humidifying operations, the unit will not pause at a certain humidity level.)

• **Normal automatic operation**

When the air is clean, the unit continuously operates at “Silent” airflow. (In the strong deodorization mode, the airflow rate is set to “Low”.)

• **Eco operation**

When the air is clean and “Silent” operation continues for 10 minutes or longer, the fan stops for about 50 minutes and the unit intermittently operates at “Silent” airflow for about 10 minutes.

If this state continues more than 8 hours, the unit automatically stops operation.

※ The odor sensor detects the degree of air contamination during eco operation. If the sensor detects odors, the airflow switches according to the degree of air contamination. When the air becomes clearer and the unit runs for 10 consecutive minutes or longer at “Silent” airflow, then the unit starts intermittent operation.

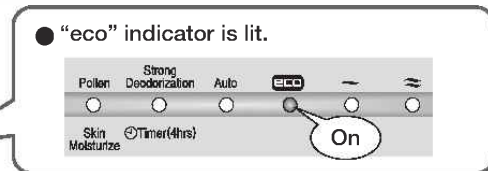
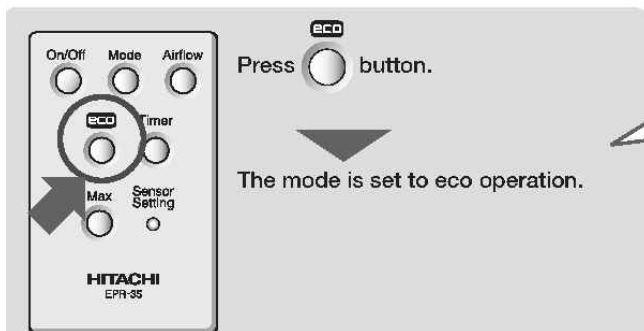
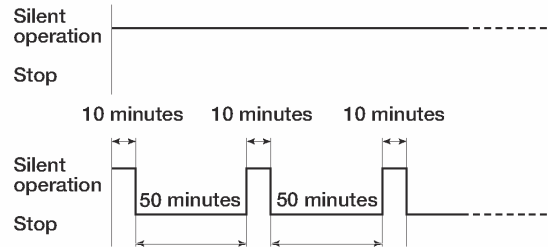

### How to set/cancel

Every time you press button, "Set" and "Cancel" will alternate.

- The settings are stored.

## Dimmer Control

● If you feel uncomfortable about indicator lightings when you go to sleep, press button on the purifier unit for 3 seconds or longer to dim the indicators.

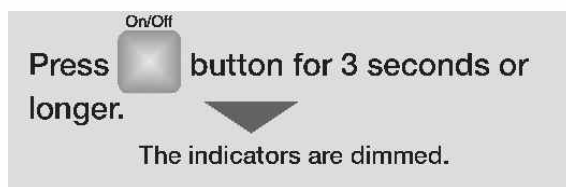
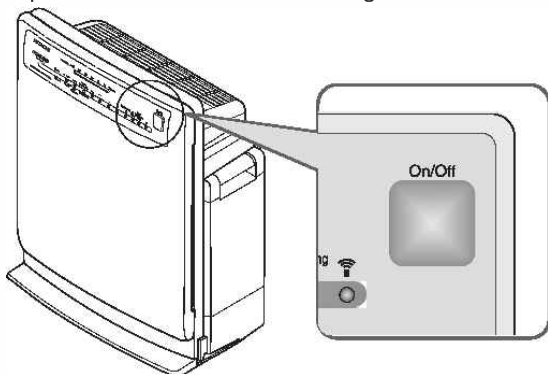

### How to set/cancel

Every time you press button, “Set” and “Cancel” will alternate.

- The setting will be saved in memory.

# Cleaning

- Before cleaning, be sure to stop operation and unplug the power cord from AC outlet.

**! WARNING**

- Do not splash water on the purifier body. Water splash can be a cause of failure.
- Do not use a volatile solvent, such as gasoline, thinner, benzene, wax, kerosene, alcohol, etc. or polishing powder, or detergent (neither kitchen nor laundry use). Such chemicals could cause deformation, discoloration, damage or removal of prints.
- Do not tilt or tip over the unit.

**! CAUTION**

- When using a chemically treated cloth, follow its instructions.
- Never use dryer or heater to dry the purifier case. Heating could cause deformation, discoloration, damage or removal of prints.
- Lay a soft cloth or the like beneath the purifier to protect the floor against scratch.

- When the “Clean Humidifying Filter” indicator is lit, clean the humidifying filter, water tray and tray cover. The “Clean Humidifying Filter” indicator will come on approx. one month (approx. 720 hours) after the start of use or after the reset button was pressed upon finishing previous cleaning. Depending on the tap water used, water scale may adhere earlier. If the filter contamination is heavy, clean the filter more than once a month before the “Clean Humidifying Filter” indicator is lit.
- When you are done with cleaning, press the reset button. The “Clean Humidifying Filter” indicator will go off.

## When the “Clean Humidifying Filter” Indicator Comes On

**1** Remove the water tank, and then pull out the water tray. → P.E-9

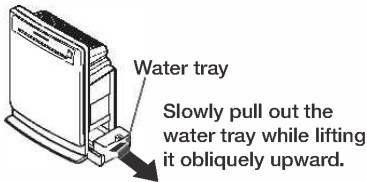

**2** Remove the humidifying filter from the water tray.

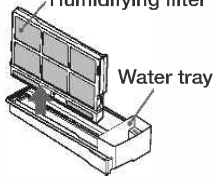

**! CAUTION**

- When you pull out the water tray, water may spill out or the floor may be scratched with bottom of the tray. Lay a soft cloth or the like beneath the purifier to protect the floor.

**3** Clean the humidifying filter, water tray and tray cover. → P.E-18, E-19

- When the purifier body is shaken or rocked, water may gather in other part of the water tray not to be fitted with the humidifying filter. After you pulled out the water tray, be sure to remove the tray cover and wipe off water or clean it.

**4** Set the humidifying filter.

- Slowly insert the humidifying filter into the tray cover. Insert the filter fully until it comes into positive contact with bottom of the tray. Inadequate fitting may cause water leakage during operation.

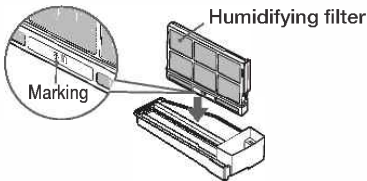

**5** Install the water tray, and then mount the water tank.

**6** Remove the panel. → P.E-8

**7** Plug the power cord in AC outlet and press the reset button located behind the panel.

- Press the reset button located behind the panel. (Use the tip of a ball-point pen or the like.)
- Check that the “Clean Humidifying Filter” indicator is now OFF.

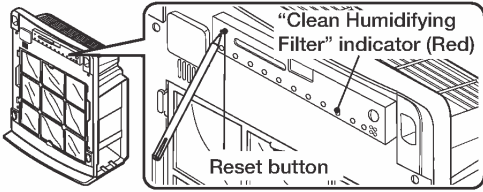

**8** Mount the panel on the unit. → P.E-8

# Cleaning (Continued)

## Water Tank (Guide for cleaning: Daily)

- Change water daily with fresh tap water.
- Discard remaining water in the tank if any.
- Pour small quantity of tap water, tighten the cap firmly and shake to wash.  
(Change water and repeat the steps 2-3 times.)

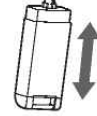

**WARNING** ● Do not use detergents (neither kitchen nor laundry use) for cleaning.

**CAUTION** ● Do not push in the pin at the cap center. Doing so may cause water leakage.  
● Be sure to stop operation before removing the water tank.  
● Do not set the water tank without having the water tray in place. Otherwise, the water tank may tip over.  
● When you remove the water tank, water may drip from the tank cap.

## Humidifying Filter (Guide for cleaning: Once a month)

- The humidifying system employed in this product is of evaporating type that produces moisturized air by passing air stream through the humidifying filter.
- Depending on application environment, dirt or odor may adhere to the humidifying filter even when the "Humidify" or "Skin Moisturize" mode is not performed.
- When "Humidify" or "Skin Moisturize" mode is used, be sure to pour tap water into the water tank.
- Although the humidifying filter has been given anti-bacterial and anti-mold processing, it may get slimy or moldy, or may be discolored to pink, red, green, brown or gray within a short period of use depending on the quality of tap water used and application environment. (Discoloration has no effect on humidifying performance.)
- It is recommended to clean the filter as often as practicable regardless of whether the "Clean Humidifying Filter" indicator is lit on or not.  
Early replacement of the filter is recommended if it exhibits any of the following conditions despite periodical cleaning.  
· Heavy dirt, adhering water scale too hard to remove, harsh odors, damage or deformation
- If you do not use the "Humidify" or "Skin Moisturize" mode, drain the water tank and water tray. Remaining water can be a cause of dirt or discoloration.

**Do not disassemble the humidifying filter and its casing.**

**1** Submerge the humidifying filter in any of water, lukewarm water or water with neutral kitchen detergent for 30 minutes or longer.



- Do not disassemble the humidifying filter and its case.
- When you use neutral kitchen detergent, follow the instructions given by the manufacturer. (Only use neutral kitchen detergent.)

**2** Change the water and rinse the humidifying filter by shaking it. (Repeat the steps 2-3 times.)



- When you use neutral kitchen detergent, rinse the filter well so that no detergent remains.

**3** Shake lightly to drain off water. (Continue until no more dripping occurs.)

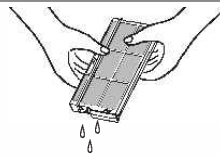

- As you operate the air purifier, whitish or brownish water scale will adhere inside of the water tray or to the humidifying filter surface. Water scale is the remnant of minerals in tap water that has not evaporated. If you continue to use the filter without cleaning the water scale, it will get hard and difficult to remove, resulting in lower humidifying performance.
- Depending on the quality of tap water used, water scale may adhere quickly.  
In such a case, the cleaning should be done sooner.
- When you rinse the humidifying filter, rinse it as assembled with its case. Do not remove the case. (Removing the case may cause deformation or damage.)
- Do not scrub the humidifying filter with brush or press forcibly to deform. (It may cause damage and deterioration of performance.)
- New humidifying filter may smell at the beginning. This is normal.
- Replace the filter early if it is damaged.

**CAUTION** ● Washing the humidifying filter with citric acid will deteriorate the anti-bacterial and anti-mold performance.  
● Do not install the humidifying filter if containing too much water. It may cause water leakage.

## Replacing Humidifying Filter

- The humidifying filter is a consumable part. Replace it using 24 months of use as a guide (cleaning is needed once in every month). Early replacement of the filter is recommended if it exhibits any of the following conditions despite periodical cleaning.
  - Heavy dirt, adhering water scale too hard to remove, harsh odors, damage or deformation
 Depending on the quality of tap water used, the humidifying filter may be consumed extremely early.
- Detach the case and replace the humidifying filter.

**Do not dispose of the humidifying filter case.**

- 1** To detach the case, push the 3 tabs.

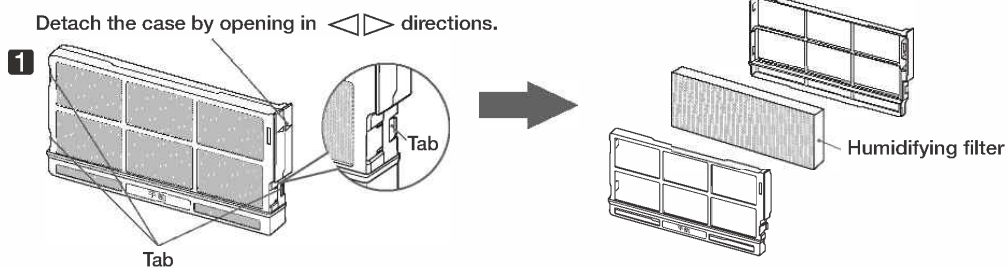

Replacement humidifying filter  
No. EP-DX40E-908

- The humidifying filter is flammable. Dispose of the filter according to local regulations.

## Water Tray / Tray Cover (Guide for cleaning: Once a month)

Do not use any detergent.

- 1** Remove the tray cover.
  - Remove the tray cover from the water tray.

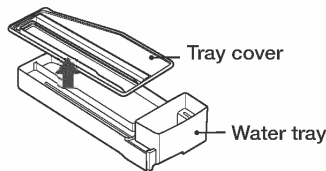

- 2** Wash with water to remove dirt.
  - Drain water remaining on the try.
  - Use cotton swab or tooth brush to remove dirt in the narrow parts.

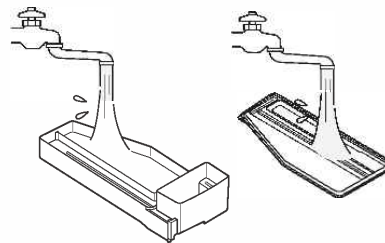

- 3** Wipe off water and assemble.
  - Attach the tray cover to the water tray.

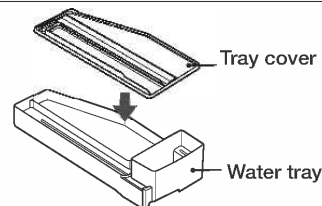

**WARNING** ● Do not use any detergent (neither kitchen nor laundry use).

**CAUTION** ● When you mount the water tray on the unit, the tray should be empty. Otherwise water may spill out.

# Cleaning (Continued)

## Pre-filter (Guide for cleaning: Once a month)

- To clean the pre-filter, follow the steps below.

**1** Remove the water tank, and then pull out the water tray. (→ P.E-9)  
(This is to prevent water leakage.)

**CAUTION** ● When you remove the water tank, water may drip from the tank cap. Lay a dry cloth before removing the water tank.

**2** Remove the panel. (→ P.E-8)

**3** Remove the pre-filter.  
● Disengage the four tabs of the pre-filter.

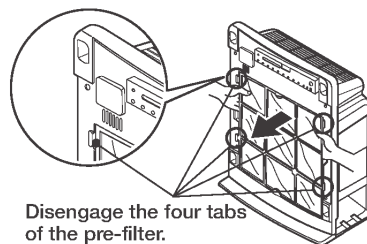

**4** Clean the pre-filter.  
● Use a vacuum cleaner or the like to remove dust. If the dust cannot be removed, wash off with water. After washing, fully drain the pre-filter and then dry it in a well-ventilated place not exposed to sunlight.  
● When you wash the pre-filter, use a soft toothbrush or the like.  
● If you want to remove dust on the filter, use a vacuum cleaner. (The filter is not washable.)

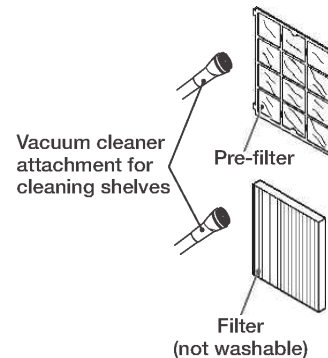

**5** Reattach the pre-filter.  
● Insert the four tabs securely into the holes on the purifier and fix the pre-filter.

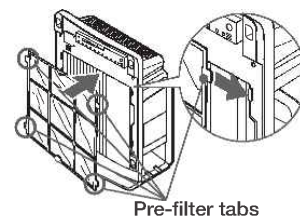

**6** Reattach the panel. (→ P.E-8)

**7** Install the water tray, and then mount the water tank. (→ P.E-9)

- The pre-filter is a consumable part.  
When damaged pre-filter needs to be replaced, purchase the replacement part (Part No. EP-BX40-002).

## Purifier Body (Guide for cleaning: Once a month)

- Wipe off dirt on the purifier case using a soft cloth that is moistened with water and fully wrung. For heavy dirt, use a soft cloth moistened with neutral detergent thinned with water. After removing dirt, use a dry soft cloth to wipe off moisture so that no detergent will remain.
- To clean the remote infrared receiver, use a thin cotton swab slightly moistened with water to wipe off dirt. After that, use a dry cotton swab to remove the moisture.
- Remove dust on the surfaces of the panel, air inlet, odor sensor and humidity sensor using a vacuum cleaner attachment for cleaning shelves. Then wipe off with a soft cloth.

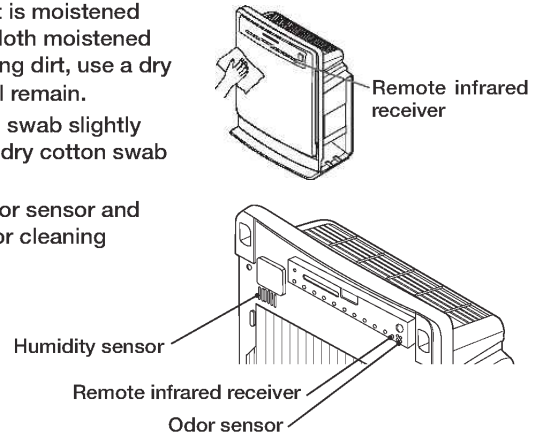
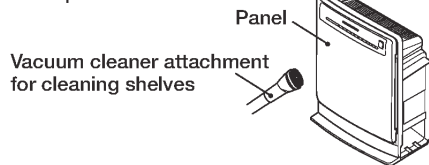

# Filter Replacement

## Replacement Interval

- The filter is a consumable part.
- For the filter replacement interval, use approx. 2 years as a guide when the air purifier processes the smoke generated by 5 cigarettes smoking a day.
- The dust filter should be replaced early if its color shows the resemblance to the color on the dirtiness label attached to the purifier body.
  - The colors on the dirtiness label are shown as a guide only. Depending on the place of installation, actual color of contaminated filter may differ from the color shown on this label.

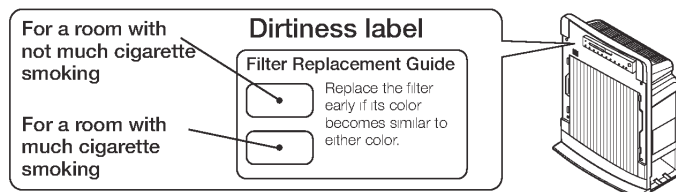

- The filter may need to be replaced earlier depending on the place of installation and conditions of use. When dirt or odor becomes harder to remove, replace the filter earlier than suggested. Otherwise, the filter may generate odor.
- The filter should be replaced earlier in the following cases.
  - When purifier intakes oily smoke, carbon substance (soot), etc. or when the smell of new building materials remains after a new house is built or the house is remodeled.
  - When used in stores, such as in coffee shops, game parlors, barber shops, beauty parlors, or in offices or hotels.
  - When purifier intakes large amounts of cigarette smoke.
  - When purifier intakes combustion gas generated by heating appliances.
  - When purifier intakes solvent content of paint, adhesive, etc.
  - When used in dusty place near a road where the traffic is heavy.

## Precautions on Filter Handling

- Be sure to take the filter out of a plastic bag before use.
  - Do not set the filter when it is still in a plastic bag. Otherwise, malfunction may result.
- Avoid rough handling.
  - Do not crush, knead or roll the filter. Once the filter is broken, the cleaning effect will be lost.
- Do not wash the filter.
  - The filter is not washable for reuse. Purchase a new filter for replacement.
- The filter contains plastics inside. When you dispose of the filter, follow relevant local regulations on disposal.

# Filter Replacement (Continued)

## Replacing the Filter

■ Use the filter No. EP-DX40E-902 separately available.

**CAUTION** ● Use a genuine filter for the Hitachi Air Purifier.  
Other filters may cause unit failure.

■ Before replacing the filter, be sure to stop the purifier and unplug the power cord from AC outlet.

**1** Remove the water tank, and then pull out the water tray. → P.E-9  
(This procedure should be done to prevent water leakage.)

**CAUTION** ● When you remove the water tank, water may drip from the tank cap.  
Lay a dry cloth before removing the water tank.

**2** Remove the panel and the pre-filter. → P.E-8

**3** Remove the used filter.

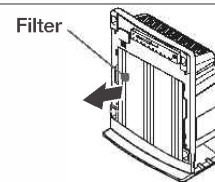

**4** Install a new filter

**1** Take a new filter out of plastic bag and install it on the unit.  
● Install the filter so that the arrow "↓FRONT" on the filter side face will face the panel.

**2** Install the pre-filter.

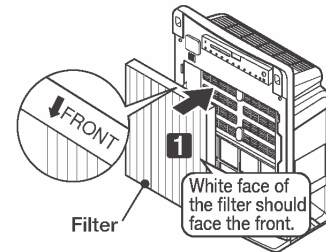

**5** Reinstall the panel on the unit. → P.E-8

**6** Install the water tray, and then mount the water tank. → P.E-9

**Note** ● No cleaning effect is obtainable if the filter is installed with plastic bag.  
It may also be a cause of malfunction.

## Alert Display

### Symptom

All airflow indicators ~ ≈ ≡ are blinking.

### Cause

Faulty fan rotation.

Stop the operation, unplug the power cord from AC outlet and contact your dealer for service. → P.E-26

# Troubleshooting Guide

## Before asking for repair

check the following once again

Symptom	Check to see	Solution
No air blows out or power does not turn on	● Is power plug securely inserted into AC outlet?	Securely insert the power plug into AC outlet.
	● Is breaker switched off?	Switch on breaker.
Smoke or smell is not efficiently removed, or there is an odor	● Is the pre-filter dirty?	Clean the pre-filter, referring to the "Pre-filter" in "Cleaning". <a href="#">→ P.E-20</a>
	● Is the filter dirty?	Replace the filter, referring to the "Filter Replacement". The filter may need to be replaced sooner depending on the place of installation and conditions of use. <a href="#">→ P.E-21</a>
No remote operation	● Are polarities of batteries correct?	Insert the batteries with correct polarities. <a href="#">→ P.E-8</a>
	● Are batteries dead?	Replace the batteries. <a href="#">→ P.E-8</a>
	● Is the remote infrared receiver dirty?	Clean the remote infrared receiver. <a href="#">→ P.E-21</a>
Airflow rate does not decrease even though the air is clean	● Is airflow rate switched?	Press the airflow button and select auto or other airflow rate. <a href="#">→ P.E-11-E-13</a>
	● Is the operation in the "Humidify" mode?	Airflow rate will not decrease when humidity is low.
	● Is sensor sensitivity high?	Change the sensor sensitivity setting. <a href="#">→ P.E-15</a>
Airflow rate does not increase even though the air is contaminated	● Is airflow rate switched?	Press the airflow button and select auto or other airflow rate. <a href="#">→ P.E-11-E-13</a>
	● Is odor sensor hole blocked by dust or other obstacle?	Clean the odor sensor. <a href="#">→ P.E-21</a>
	● Is sensor sensitivity low?	Change the sensor sensitivity setting. <a href="#">→ P.E-15</a>
	● Was the ambient air clean when the purifier power cord was plugged into AC outlet?	Change the airflow rate. Or open a window and plug the power cord into AC outlet when ambient air is clean. <a href="#">→ P.E-14</a>
"Air Sensor" indicator is kept constantly lit in green	● Is the purifier installed in a place out of reach of odor?	Relocate the air purifier.
	● Is odor sensor hole blocked by dust or other obstacle?	Clean the odor sensor. <a href="#">→ P.E-21</a>
"Air Sensor" indicator is kept blinking in green.	● Is there anything nearby that the odor sensor might sense? ● Any appliance generating combustion gas ● Alcohol, cosmetics, sprays, etc.	Purifier may sense invisible gas component that cannot be cleaned by filter and continue operation. Ventilate the room by opening window, etc. <a href="#">→ P.E-14</a>
	● Is odor sensor hole blocked by dust or other obstacle?	Clean the odor sensor. <a href="#">→ P.E-21</a>
No humidifying effect	● Is there water in the water tank?	Fill the water tank with water. <a href="#">→ P.E-9</a>
	● Is the operation in any of the "Air Purify", "Pollen" or "Strong Deodorization" mode?	Change the operation mode to the "Humidify" or "Skin Moisturize" mode. <a href="#">→ P.E-11</a>
	● Is the humidifying filter dirty?	Clean or replace the humidifying filter, referring to the "Humidifying Filter" in "Cleaning". <a href="#">→ P.E-18</a>



# Troubleshooting Guide (Continued)

Symptom	Check to see	Solution
Humidifying performance is inadequate when operated in the "Humidify" mode	● Is the airflow rate set to "Auto"?	Depending on the place of installation and conditions of use, water may not be consumed. Set the operation mode to "Skin Moisturize" and the airflow rate to "High" or "Max". → P.E-11, E-12
	● Is the pre-filter or the filter dirty?	Clean the pre-filter, referring to "Pre-filter" in "Cleaning". → P.E-20
	● Is the humidifying filter set properly, or is it dirty?	Set the humidifying filter properly. If it is dirty, clean or replace it. → P.E-17, E-18
When operated in "Air Purify", "Pollen" or "Strong Deodorization" mode, air is humidified	● Is there water in the water tank and water tray?	Discharge water and then operate.
	● Is the humidifying filter wet with water?	Drain the humidifying filter.
Water leaks	● Is the water tank set properly?	Set the water tank properly. → P.E-9
	● Is the tank cap closed firmly, or the tank cap packing set securely?	Close the tank cap firmly. → P.E-9
	● Is the water tray cover closed properly?	Close the water tray cover properly.
	● Is the humidifying filter set securely?	Set the humidifying filter securely. → P.E-17
	● Is the purifier tilted, or was it carried with water in the tank?	Place the purifier on a level, stable surface. Avoid carrying the purifier with water in the tank.
	● Is there an opening in the water tank or water tray?	Stop using the purifier immediately and contact your dealer for repair.
	● Is there any leakage from the water tank?	Stop using the purifier immediately and contact your dealer for repair.
Indicator is dim	● Is dimmer control activated?	Cancel the dimmer control setting. → P.E-16
The "Clean Humidifying Filter" indicator does not go off	● Was the reset button pressed after cleaning?	Press the reset button. → P.E-17

## Following Conditions Are Normal

Symptom	Cause
Snapping noise when plugging power cord into AC outlet	Electric components are energized when power is supplied. This is normal.
Purifier body vibration during the "Max" operation	Vibration is caused by fan rotation. This is normal.
The air from the air outlet smells.	When you use this purifier for the first time, the parts inside the purifier body smell, but this is normal. Or, the filter deodorizing performance may have deteriorated. (→ P.E-21) Or, odors may have adhered to the humidifying filter. Clean the humidifying filter. (→ P.E-17-E-18)
No vapor or mist visible	As the unit employs evaporation system that produces moisturized air by passing air stream through the humidifying filter, no vapor or mist is visible. This is normal.
Bubbling noise	The noise is produced by air bubble when water in the water tank is supplied to the water tray. This is normal.
Humidity level indication differs from hygrometer reading	Humidity level is indicated as a guide only. Also an environmental difference in the room may cause different indications.
Shutter is stopped midway	There is no problem in performance even if the shutter is not fully opened. This is normal.
Clicking noise during operation	It is a switching sound of the shutter. This is normal.
Rocking water surface in the water tank	It is caused by vibration during operation. This is normal.
Indicators repeatedly turn on and off one after another, and the fan is stationary	The unit is in the demo mode. Unplug the power cord once, wait for a few seconds, and then insert the power plug into AC outlet.
Pressing the eco button operates the ionization setting / release of the other Hitachi air purifier with ionizing function. Or, pressing the ionizing button on the remote controller for the other Hitachi air purifier with ionizing function operates the setting / release of eco operation.	The signals from the remote controllers are the same. Both functions respond. This is normal.
The fan is stopped.	When eco operation is selected, the fan may stop. (→ P.E-16)

# Replacement Parts (Separately Available)

## ● Filter

Designate the replacement part  
No. EP-DX40E-902 when ordering.



## ● Pre-filter

Designate the replacement part  
No. EP-BX40-002 when ordering.



## ● Humidifying Filter

Designate the replacement part  
No. EP-DX40E-908 when ordering.

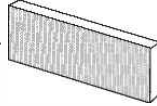

## ● Tank Cap

Designate the replacement part  
No. EP-BV60-017 when ordering.



The case is not included.

# Specifications

Model	EP-A5000			
Power supply	AC220-240V 50-60Hz			
Airflow switching	Max	High	Medium	Silent
Power consumption (W)	50	32	14	4
Airflow rate (m <sup>3</sup> /min)	5.0	4.3	2.9	0.9
Applicable floor space	33m <sup>2</sup>			
Humidifying performance (mL/h)	Approx. 520 (Max operation)			
External dimensions	537(H) x 430(W) x 242(D) mm			
Weight	8.5kg			
Length of power cord	Approx. 1.8m			

# 使用说明书

**HITACHI**  
Inspire the Next

日立空气净化器  
带有加湿功能的

型号

# EP-A5000

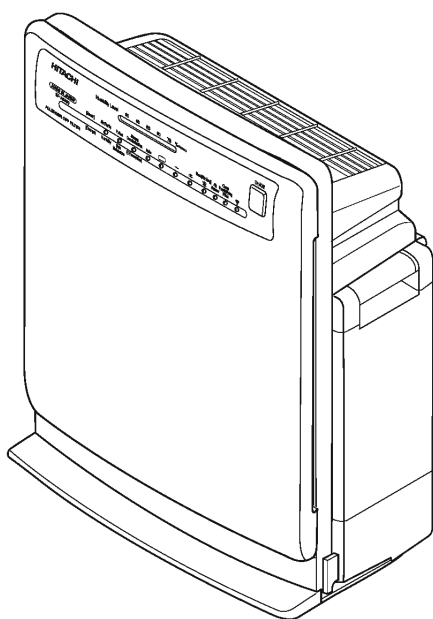

感谢您购买日立空气净化器。

本空气净化器仅供家庭使用。切勿将本机用于空气净化之外的用途。

在使用之前，请仔细阅读本使用说明书以确保正确操作本机。

将本说明书存放在便于取用的地方以供日后参考。

阅读“安全注意事项”[→P.C-4-C-6](#) 以确保正确使用。

## 目录

### 使用之前

●功能/各组件名称/操作按钮和指示灯/附件	C-2
●安全注意事项	C-4
●使用注意事项	C-7
●操作准备	C-8
·在净化器中安装过滤网	C-8
·将电池装入遥控器	C-8
·为水桶加水	C-9
●安装	C-9

### 操作空气净化器

●使用遥控器	C-10
·开始运转	C-10
·选择运转模式	C-11
·切换风量	C-12
·最大运转	C-13
·使用定时器	C-13
●使用净化器上的控制按钮	C-13
●记忆功能/感应器/自动检测	C-14
·记忆功能 · 空气感应器	C-14
·异味感应器 · 湿度感应器	C-14
·自动检测	C-14
·调整感应器灵敏度设置	C-15
●有用的功能	C-16
·Eco 运转	C-16
·亮度控制	C-16



### 清洁和保养

●清洁	C-17
·当“清洁加湿过滤网”指示灯点亮时	C-17
·水桶 · 加湿过滤网	C-18
·更换加湿过滤网	C-19
·盛水托盘/托盘盖	C-19
·预过滤网	C-20
·净化器主机	C-21
●过滤网更换	C-21
·更换间隔 · 有关过滤网操作的注意事项	C-21
·更换过滤网	C-22
●警告画面	C-22
●故障排除手册	C-23
●更换零件	C-26
●规格	C-27

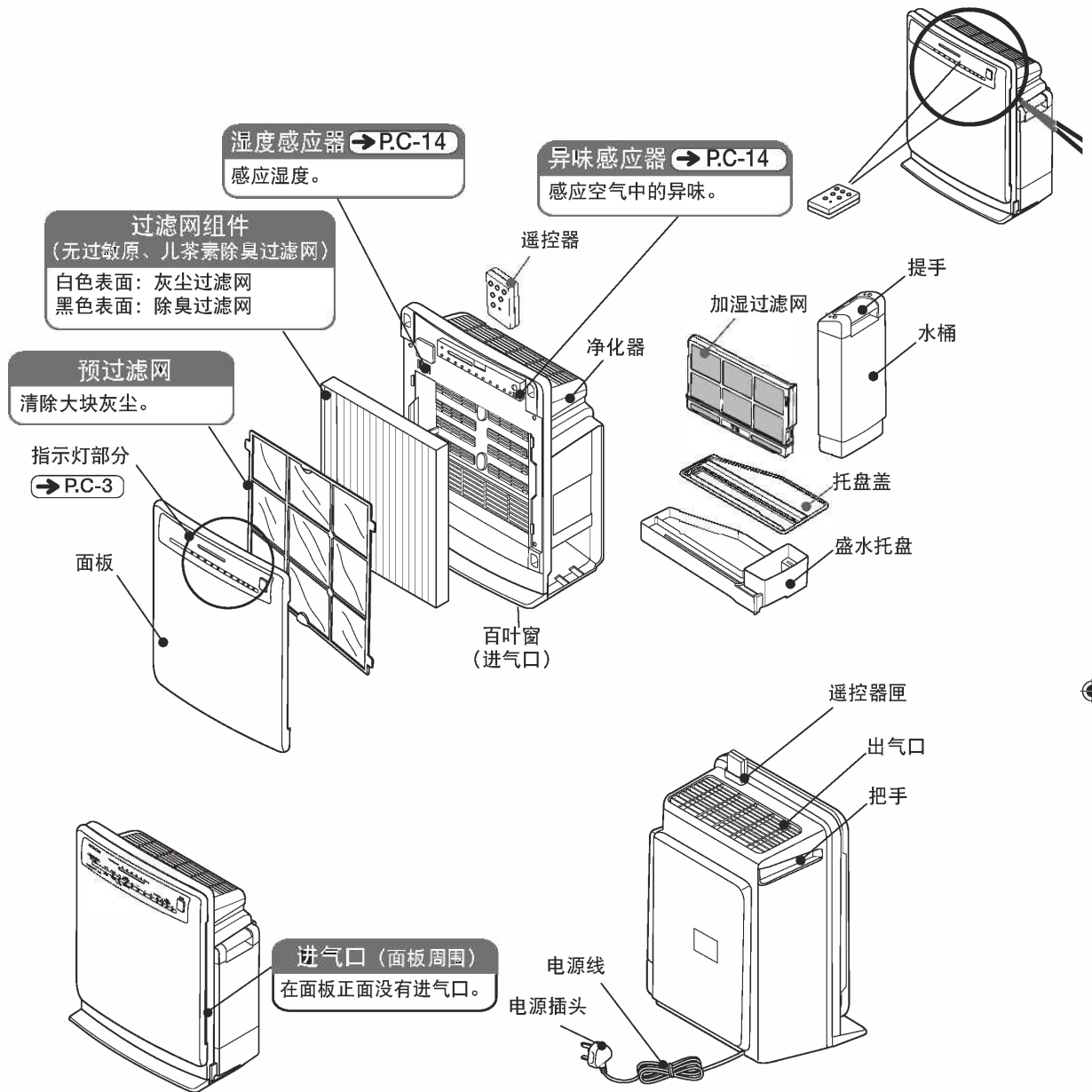
# 功能 / 各组件名称 / 操作按钮和指示

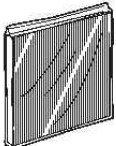

## 附带附件

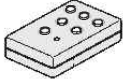
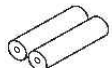
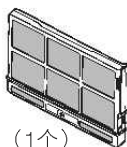
<p><b>过滤网</b> 嵌在净化器内部。 ※操作净化器之前， 请务必从塑料袋 中取出该过滤网。</p>  <p>(1个)</p>	<p><b>预过滤网</b></p>  <p>(1个)</p>	<p><b>遥控器</b></p>  <p>(1个)</p>	<p><b>遥控器用 7 号 R03 电池</b></p>  <p>(2节)</p>	<p><b>加湿过滤网</b></p>  <p>(1个)</p>
---	--	---	--	---

# 灯 / 附件

■ (→P.C-00) 显示具有详细说明书的页面。

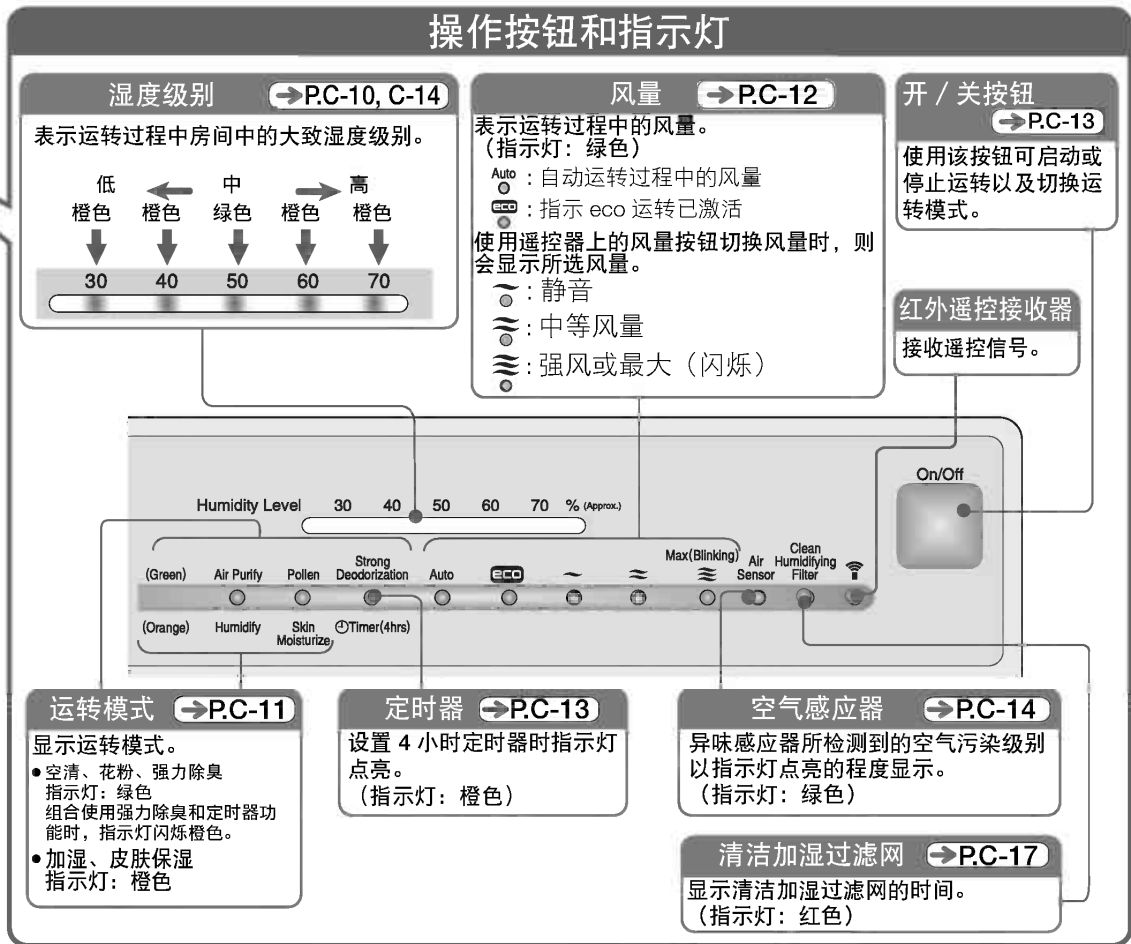

功能 / 各组件名称 / 操作按钮和指示灯 / 附件

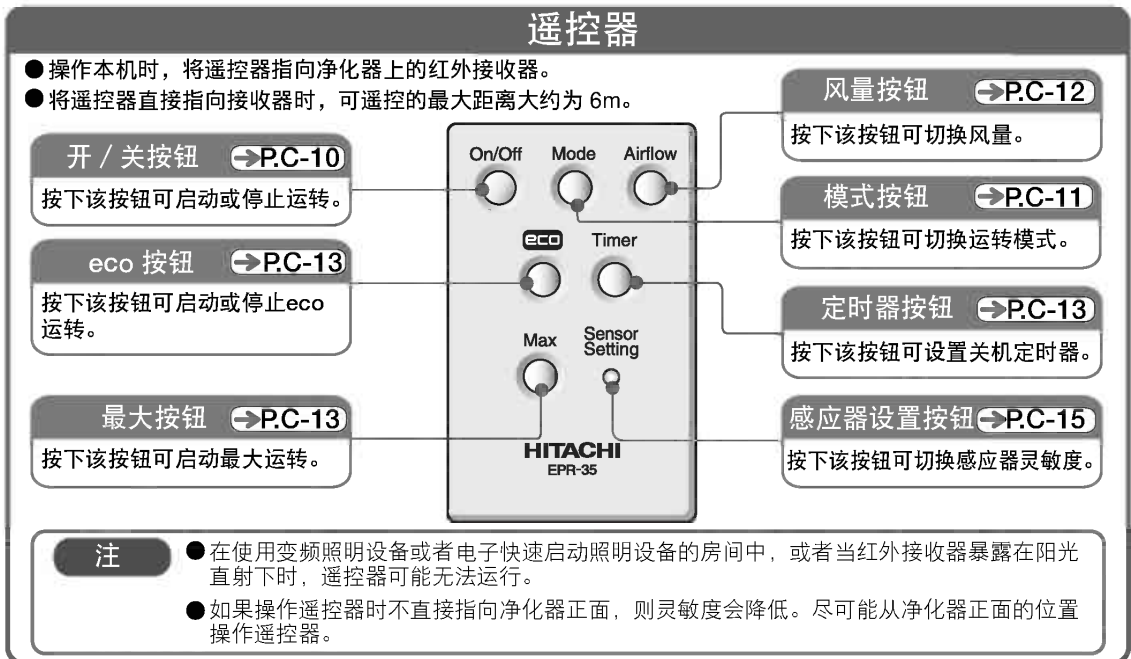



# 安全注意事项

- 使用空气净化器之前，请仔细阅读下列安全注意事项。  
为了防止用户或他人受伤及财产损失，请务必遵守下列说明。另外，请仔细阅读文字中出现的注意事项以确保正确使用。

## ■ 各标记的定义

由于忽视说明而造成的不正确操作会造成人身伤害或财产损失。严重程度以下列标记划分。

 <b>警告</b>	该符号表示可能有死亡或严重人身伤害的危险。
 <b>注意</b>	该符号表示可能有人身伤害或财产损坏的危险。

符号含义	
	表示“警告或注意”内容。
	表示“禁止”内容。
	表示“强制”内容。

## 警告

### 为了防止火灾、触电和人身伤害

#### 交流电源插座、电源插头和电源线



- 在进行清洁和其它保养工作之前，请务必从交流电源插座中拔出电源线。切勿用湿手插拔。

否则可能会造成触电或人身伤害。

- 从交流电源插座拔下插头时，请务必握住插头，而不是电源线。

否则可能会造成触电或短路，从而造成火灾。

- 将空气净化器长时间闲置时，请务必从交流电源插座中拔出电源线。另外要将水桶和盛水托盘中的水排出。

否则可能会造成触电、火灾或发出难闻的异味。

- 将电源插头牢固地插入交流电源插座中。

否则可能会造成触电、火灾、冒烟和起火。

- 定期使用干布擦拭电源插头的灰尘。

否则可能会造成火灾。

- 注意到任何异常现象时（漏水、有烧焦的异味等），停止本机运转并拔下电源线。

否则可能会因接地线漏电或短路而造成触电或火灾。

- 电源线损坏时，为了避免危险，必须由制造商、经销商或具有相关资质的人员进行更换。



- 切勿使用 220-240V AC 以外电压的电源。

否则可能会造成火灾或触电。

- 切勿损坏电源线。

（切勿损坏、改装、用力弯折、拉伸或扭曲电源线。另外，切勿在电源线上放沉重物体或者箍缩电源线。）

否则可能会造成火灾或触电。

- 切勿使用已损坏的电源线或电源插头，或松脱的电源插座。

否则可能会造成触电、短路或起火。

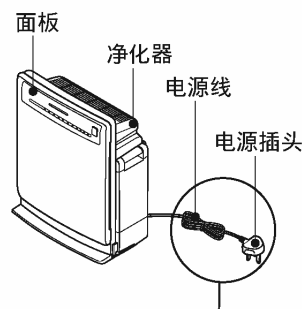
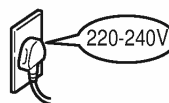



## 警告

### 水桶、盛水托盘和加湿过滤网



- 切勿在没有将水桶、盛水托盘和加湿过滤网放置到位的情况下操作本机。否则可能会造成人身伤害或机器故障。
- 清洁水桶或盛水托盘时，切勿使用洗涤剂（无论是厨房用还是洗涤剂）。洗涤剂成分可能会造成本机损坏和漏水，或者触电、人身伤害或机器故障。
- 切勿握住提手搬运水桶。水桶掉落可能会造成意外人身伤害或其它事故。
- 切勿拆卸水桶盖。否则可能会造成像儿童不慎误吞等意外事故。

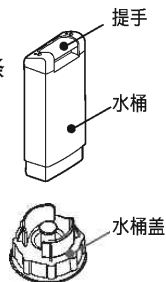

安全注意事项

### 使用场所



- 切勿在潮湿的地方使用，如浴室。否则可能会造成触电或机器故障。
- 切勿将空气净化器放在灼热物体的附近，如加热器。否则可能会造成机器故障或变形。
- 切勿在空气中浮游油烟的地方使用，如机油。否则可能会造成裂纹或火灾。
- 切勿将本机在厨房中替代通气风扇使用。否则可能会造成机器故障。
- 切勿在使用有机溶剂或化学药品的地方使用本机。否则可能会造成褪色、变形或火灾。
- 切勿在安装了能产生火花的机器（如磨床和焊机）的地方使用空气净化器。因为火花可能导致火灾。

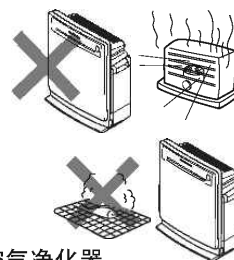

### 净化器主机和面板



- 擦拭或喷洒可燃气体，如杀虫剂时，切勿使用苯或信那水。否则可能会造成裂纹、触电、起火和爆炸。
- 切勿让空气净化器吸入可燃气体、点燃的香烟或香。否则可能会造成火灾。
- 搬运空气净化器时，请牢固握住把手。机器掉落可能会造成人身伤害或本机损坏。

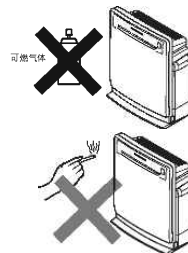

### 杂项



- 本机无法操作时或者注意到异常现象，如冒烟或发出异味时，请立即拔下电源线以防止可能的事故并联系经销商进行检查和修理。否则可能会因接地线漏电或短路而造成触电或火灾。
- 如果空气净化器与加热设备同时使用，请经常为房间通风。否则可能会造成一氧化碳中毒。
- 切勿让儿童或在身体、感官或精神方面有缺陷或缺乏经验和知识的人员使用本机，除非这些人处于监督之下或得到相关指导。
- 应照看儿童，确保其不触碰本机。
- 切勿尝试自行拆卸、改装或修理本机。否则可能会造成火灾、触电或人身伤害。（请联系经销商进行修理。）
- 切勿将手指或其它物体放在出气口和进气口中。否则可能会造成人身伤害或机器故障。
- 切勿将本机浸入水中或者将水泼到本机上。另外要避免直接将水加入到本机中。否则可能会造成触电或短路。
- 切勿倾斜或翻转本机。切勿将自己身体的重量倚靠在本机上或踩踏在本机上。否则可能会造成本机翻倒和人身伤害或漏水。
- 切勿将本机安装在不平稳的地方或者接近婴儿的地方。否则可能会造成本机翻倒和人身伤害。



C-5

# 安全注意事项 (续)



## 注意

### 杂项



- 搬运空气净化器时，请牢固握住把手。机器掉落可能会造成人身伤害。
- 缓慢且牢固地安装或卸下面板和水桶。否则可能会造成漏水或者手指被夹住。
- 阅读干电池上面的注意事项后方可使用。
- 每天使用自来水为水桶换水并根据本说明书“清洁”部分中的说明定期清洁水桶。不进行清洁便继续使用可能会因污垢和水垢造成霉菌和细菌的传播，从而产生异味。甚至在罕见的情况下，还可能对敏感人群造成一定的健康威胁。在这种情况下，请医生诊治。
- 仅可使用新鲜的自来水。否则可能会造成零件变形或退化、机器故障或者因霉菌或细菌的传播而产生异味。切勿使用热水（超过 40°C）、净水器过滤后的水、碱性离子水、矿泉水、井水或类似性质的水。切勿将有机溶剂或化学药品投入水桶中。
- 切勿饮用，或让他人饮用水桶和盛水托盘中的水。否则可能会造成健康威胁。
- 卸下的水桶上切勿盖盖水桶盖。水桶的内部压力随着环境温度变化而变化，并且可能会因为变形或损坏而造成漏水或人身伤害。
- 请使用日立空气净化器专用过滤网。其他过滤网可能会造成机器故障。



- 使用熏蒸（冒烟）型杀虫剂时，切勿运转本机。使用这种杀虫剂会造成化学药品积累在本机中并在随后的运转时排放出来，这会对身体健康有害。使用杀虫剂后，运转净化器之前请将房间通风良好。
- 切勿让水结冰。否则水桶可能会被损坏，造成触电危险和机器故障。预料到水要结冰时，将水桶和盛水托盘中的水排出。
- 切勿使用有漏水故障的净化器。否则可能会造成触电。漏水时，从交流电源插座上拔下电源线并找人修理。
- 水桶装水时切勿搬运净化器。
  - 否则可能会造成漏水或人身伤害。
  - 如果在水桶装水时搬运净化器，托盘中的水位会上升并且机器运转时会造成水溢出。
  - 首先将水桶和盛水托盘中的水排出，然后在搬运之前安装到本机上。
- 水桶装水时切勿将水桶翻转或使其掉落。否则可能会造成人身伤害，或者造成水桶变形或损坏。水桶装水时，请牢固握住水桶。
- 切勿朝指示灯里面看。否则可能会对眼睛造成伤害。

## 防止产生地板划痕或墙壁污染

### 清洁过程中 / 使用场所



- 清洁过程中，在地板上放一块软布并将净化器和卸下的组件（面板、水桶、盛水托盘等）放在上面。否则可能会造成地板上产生划痕。
- 拉出盛水托盘时，小心不要让托盘底部划伤地板。



- 切勿在无法擦净的墙壁，如用布覆盖的白墙附近，使用空气净化器。空气净化器会吸入周围的空气并可能会产生局部污染。

# 使用注意事项

**切勿将本机安装在不平稳或有斜坡的地方，或者接近障碍物的地方。**

本机可能会掉落，从而造成损坏或机器故障。  
如果本机和地板之间的空间保持潮湿，则地板可能会发霉。  
本机倾斜时使用可能会造成漏水。

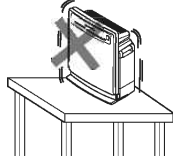

**切勿直接吹向动植物。**

过强的气流可能对动植物产生不利影响。

**切勿在空气净化器主机上放置任何物体，并且切勿阻挡进气口或出气口。**

此类行为可能会造成机器故障。

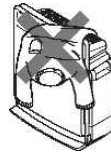

**切勿将本机放在易被划伤的地板或厚地毯上。**

否则可能会损坏地板或地毯表面。

**切勿在运转过程中触摸或搬动本机（倾斜或抬起本机）。**

搬动正在运转的本机可能会导致风扇接触内箱，从而导致噪音和本机故障。

**切勿在卸下过滤网时运转本机。**

不使用过滤网没有清洁效果。不使用过滤网运转也可能造成机器故障。



**切勿将净化器放在暴露在直射阳光的地方。**

直射阳光可能会造成变形、褪色或故障。

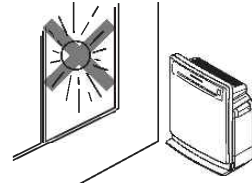

**切勿阻挡或触摸红外接收器、异味感应器或湿度感应器。**

- 红外接收器可能会被污染或损坏，导致灵敏度降低。
- 感应器灵敏度可能会下降。

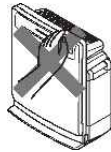

**切勿让遥控器受到碰撞。**

切勿掉落遥控器或者踩到遥控器，并且切勿在上面放置任何物体。否则可能会造成机器故障。



**切勿安装在净化器的气流会直接吹到家具、电器设备、墙壁或天花板的地方。**

潮湿的气流可能会使家具污染或变形，或者造成机器故障。

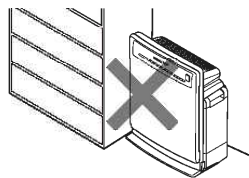

**切勿让水桶受到碰撞。**

水桶可能会漏水将地板弄湿。另外，可能会从水桶盖渗水将地板弄湿。

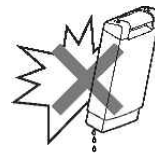

**偶尔为封闭的房间通风。**

空气净化器没有通风效果。

- \*空气净化器无法去除香烟中的有害物质（一氧化碳等）。

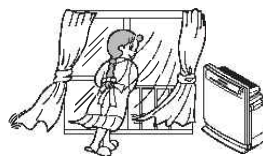

**切勿在电视机或收音机附近使用。**

广播可能会被干扰。将空气净化器安装在距离这些设备 2m 或更远的地方。

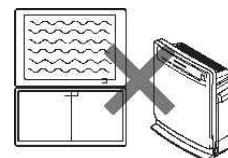

# 操作准备

## 注意

- 在净化器下面放一块软布或类似物体以保护地板免受刮碰。
- 如果安装了带有塑料袋的过滤网，则无法获得清洁效果。这也可能会造成故障。
- 切勿翻转或倾斜净化器。

## 在净化器中安装过滤网（更换过滤网时执行相同的步骤。）

### 1 拆下面板。

- 1 将本机放在平整、稳定的表面上。
- 2 握住面板两侧，轻轻地向前再向上拉出，然后拆下面板。
- 3 拆下预过滤网。

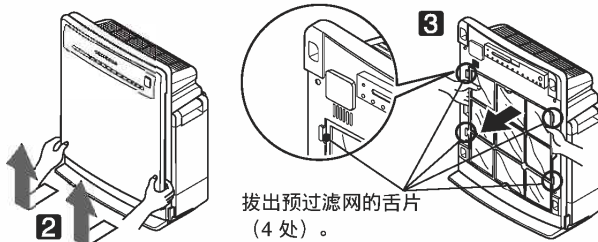

### 2 拆下过滤网。

- 1 从本机内部拆下塑料袋包装中的过滤网。
- 2 从塑料袋中取出过滤网。
- 3 拆下包装。

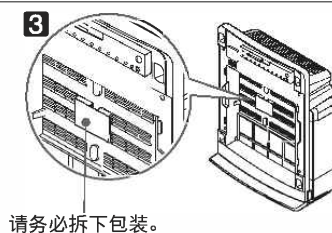

### 3 安装过滤网。

- 1 将过滤网安装到本机上。
  - 安装过滤网，使过滤网侧面上的箭头“↓FRONT”朝向面板。
- 2 安装预过滤网。

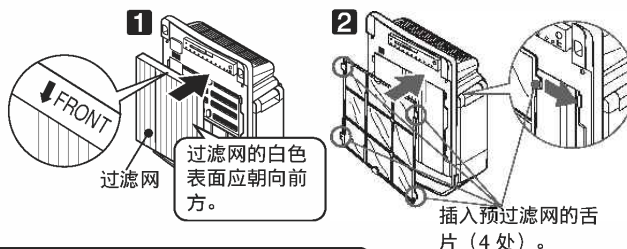

- 注**
- 请务必从塑料袋中取出过滤网。
  - 切勿用布或纸阻挡过滤网正面。

### 4 将面板重新安装到本机上。

- 1 将面板上面的两个舌片插入本机上的两个孔中。
- 2 轻轻地推面板的底部直到发出咔嗒一声关严。

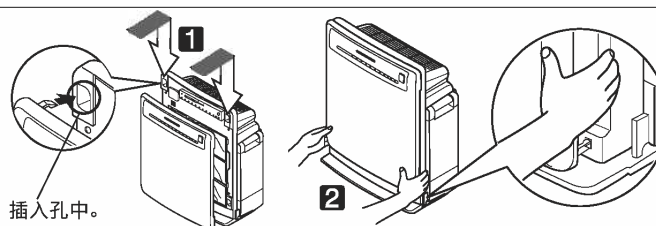

- 为了避免安装面板时的困难，切勿用一只手推面板或者推底部之外的其它部位。

## 将电池装入遥控器

### 1 拆下电池舱盖。



### 2 装入电池并关上盖。

- 按照指示的正确极性，装入附带的两节7号R03电池。
- 本机出厂时已附带了电池，但由于自身放电，其使用寿命要比全新的电池短。
- 电池为耗材。
- 更换电池时，请同时更换两节电池。
- 仅可使用两节锰电池或两节碱性电池。切勿混装电池。

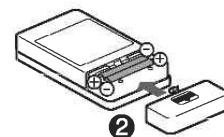

## 为水桶加水（适用于加湿模式和皮肤保湿模式）

- 1** 轻轻地拆下水桶。
- 2** 按下水桶提手上半部分时，向上倾斜提起，然后用手在底部托住水桶将其拆下。

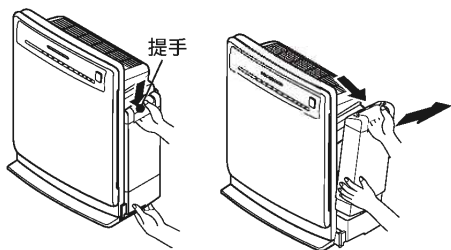

**1** 握住盛水托盘。

- 2** 取下水桶盖并加入正常温度的新鲜自来水。

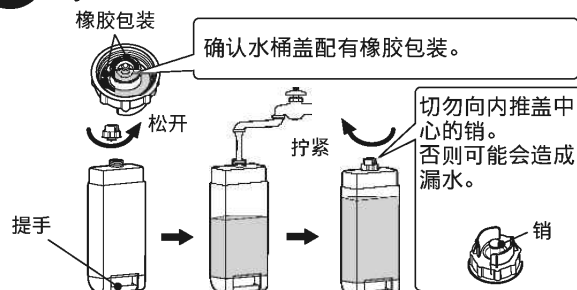

- 按下水桶盖的中心销，然后确认弹簧弹力可以将其收回。
- 拧紧水桶盖，擦去溅出的水，然后确认没有漏水。
- 擦去水桶提手上的水（如有）。
- 水桶盖为消耗品。→ P.C-26（如果由于橡胶包装老化而导致漏水，请购买另售零件进行更换。）

### 注意

- 切勿握住提手搬运水桶。相反，将水桶盖保持向上的同时，用双手握住水桶并搬运。水桶变湿时，搬运前擦去水滴。

- 3** 拉出盛水托盘，确认加湿过滤网和托盘盖已安装，然后收回托盘。

- 加湿过滤网会吸收从水桶供应的水进行加湿操作。

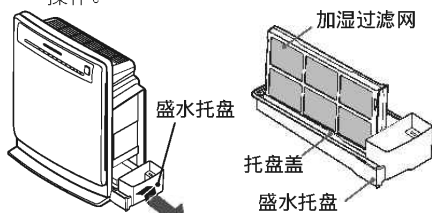

向上倾斜拉出盛水托盘时，请慢慢拉出。

- 4** 将水桶安装到水桶支架上。

- 请务必用双手操作装有水的水桶。
- 牢固按下水桶直到发出咔嗒声。不恰当的设置可能会导致水桶掉落或者造成漏水。

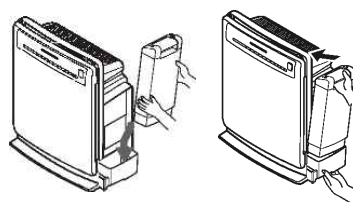

### 注意

- 拆下水桶时，水可能会从水桶盖漏出。拆下水桶之前放一块干布。

### 注意

- 盛水托盘没有安装到位时切勿安放水桶。否则水桶可能会翻倒。
- 拉出盛水托盘时，小心不要让托盘底部划伤地板。
- 卸下的水桶上切勿盖水桶盖。水桶的内部压力随着环境温度变化而变化，并且可能会因为变形或损坏而造成漏水或人身伤害。

### 注

- 水桶和盛水托盘加水时加湿功能会自动运行。如果不需要加湿，在水桶和盛水托盘中不加水时操作本机。

## 安装

- 将净化器安装在平整、稳定、结实的表面。
- 避免靠近制冷或加热设备，并选择通风良好的地方。
- 将净化器的两侧保持在距离墙至少 90cm 的地方。否则，排出的气流会与周围的空气混合在一起并且墙壁可能会变脏。

### 警告

- 切勿将净化器放在不平稳的地板或支架上。净化器掉落可能会造成损坏、故障或漏水。
- 在倾斜的位置使用净化器可能会造成漏水。

# 使用遥控器

●这里介绍了如何使用遥控器操作空气净化器。有关使用遥控器对净化器的操作，请参见第 C-13 页。

## 开始运转

### ● 遥控器

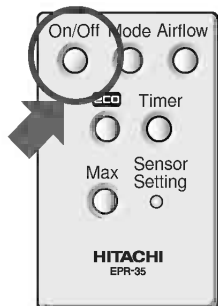

### ● 空气净化器

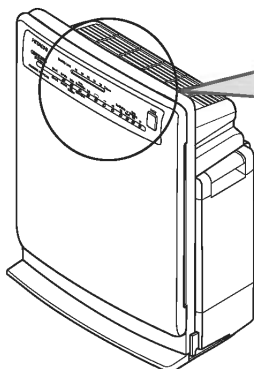

### ● 指示灯部分

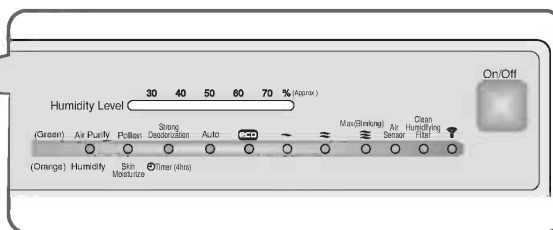

**1** 将电源插头牢固地插入交流电源插座中。

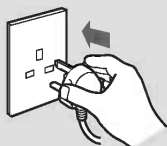

● 插入电源线的前 3 分钟内，本机将检查室内空气状况并保存在记忆中。此时，“空气感应器”指示灯和“湿度级别 50”指示灯将闪烁。

● 插入后可以在 3 分钟之内开始运转。在这种情况下，“空气感应器”指示灯和“湿度级别 50”指示灯也将继续闪烁。3 分钟后，指示灯将停止闪烁并可显示空气污染等级和湿度。

**2** 按下 **On/Off** 按钮。

运转开始并且指示灯点亮。

运转过程中按下 **On/Off** 按钮会停止运转。

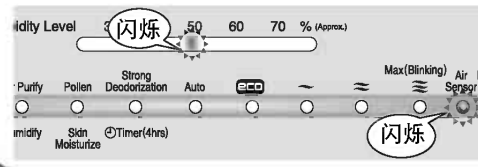

● “空清”模式指示灯会亮绿灯。\*

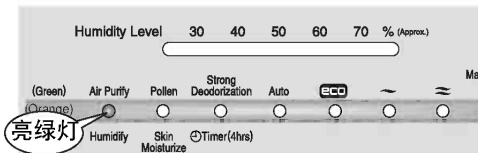

#### 注

如果插上电源线后未按开/关按钮，“空气感应器”指示灯和“湿度级别 50”指示灯闪烁 3 分钟后所有指示灯熄灭。（即使在这种状态下也可接受遥控器操作。）

- \* 出厂设置为“空气净化”。
- 从第二次开始，记忆功能可使本机从记忆状态开始运转。→P.C-14

## 待机时的电量消耗

● 只要电源插头一直插在交流电源插座中，即使不使用本机也会消耗 3W 功率。（长时间不使用本机时，请拔出电源线。）

## 选择运转模式（基本使用方法）

- 有 5 种运转模式可供选择。
- 在各种运转模式中，运转过程中风扇不会停止下来。  
(在eco运转模式中，风扇可能会停止。)
- 在各种运转模式中，空清功能均可运行。
- 每次切换运转模式时，风量会设置为“自动”。

### 运转模式及选择时的提示

模式	选择时的提示
<b>空气净化</b> (绿色)	这是正常运转模式。 · 异味感应器可检测到空气污染的程度，并且可自动切换风量。 · 自动运转过程中，风量范围为从静音到高。
<b>花粉</b> (绿色)	担心有花粉污染时建议使用该模式。 · 使用中等风量连续运转 20 分钟。异味感应器可检测空气污染的程度并再继续自动运转 20 分钟。之后再重复这些操作。 · 在自动运转过程中，风量可以是静音、低或中的任何一档。
<b>强力除臭</b> (绿色)※	担心有房间异味时建议使用该模式。 · 异味感应器可检测空气污染的程度并可切换到比空清模式风量大的运转模式。 · 自动运转过程中，风量范围为从低到最大。 · 运转的第一分钟内，无论空气污染程度如何，都会执行最大风量运转。
<b>加湿</b> (橙色)	室内空气湿度控制在大约 50%。 · 自动运转过程中，风量范围为从静音到高。
<b>皮肤保湿</b> (橙色)	室内空气湿度控制在大约 60%。 · 自动运转过程中，风量范围为从静音到高。

※进行关机定时器设置时，指示灯亮橙色。

#### 注

- 运转过程中，机器震动可能会使水桶中的水轻微晃动。



Mode  
按下  按钮。

每次按下该按钮时会切换运转模式。

- 所选运转模式的指示灯点亮。

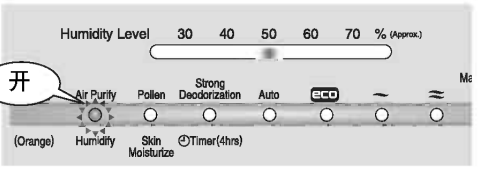

开

- 每次按下模式按钮时会切换运转模式。

空气净化 → 花粉 → 强力除臭 → 加湿 → 皮肤保湿

- 切换运转模式可以将风量设置为“自动”。

# 使用遥控器 (续)

## 风量

- 当“自动”点亮时，根据所选的运转模式如下风量将被使用。  
从“静音”至“最大”的风量指示灯将熄灭。

模式	风量范围
空气净化	静音 ↔ 低 ↔ 中 ↔ 高
花粉	静音 ↔ 低 ↔ 中
强力除臭	低 ↔ 中 ↔ 高 ↔ 最大
加湿	湿度等级显示 60% 或更高时 静音 ↔ 低 ↔ 中 ↔ 高
皮肤保湿	湿度等级显示 70% 或更高时 静音 ↔ 低 ↔ 中 ↔ 高

- 根据异味感应器和湿度感应器所检测到的空气污染程度和湿度，风量会自动切换到适当的级别。

### 注

- 只要水桶和盛水托盘装有水，加湿功能就会以“空气净化”、“花粉”和“强力除臭”模式之一运行。如果不需要加湿功能，请将水桶、盛水托盘和加湿过滤网中的水排出。

## 切换风量

- 可从四个不同级别中选择需要的风量。



**Airflow**  
按下  按钮。

每次按下该按钮时会切换风量。

● 每次按下风量按钮时会切换风量。

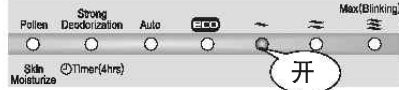

● 风量按下列顺序变化。

自动 → 静音 → 中 → 高 → (闪烁) 最大

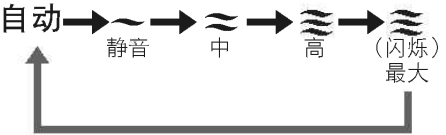



## 最大运转

- 多个人抽烟时或者想要快速清洁室内空气时，该操作非常有用。



按下 **Max** 按钮。

最大风量运转将持续大约 5 分钟。

最大运转后，会继续最大运转前的状态。

● 风量指示灯  闪烁 5 分钟。



如何取消

运转过程中按下 **On/Off** 按钮或 **Max** 按钮。

- 风量达到最大大约需要10秒钟。

## 使用定时器



按下 **Timer** 按钮。

关机定时器（4 小时）会被设置。

设置定时器后运转会大约停止 4 小时。

● 定时器指示灯点亮。



如何设置 / 取消

**Timer**

每次按下 **Timer** 按钮时，会在“设置”和“取消”之间交替切换。

- 在强力除臭模式下设置关机定时器时，指示灯（橙色）会点亮。

## 使用净化器上的控制按钮

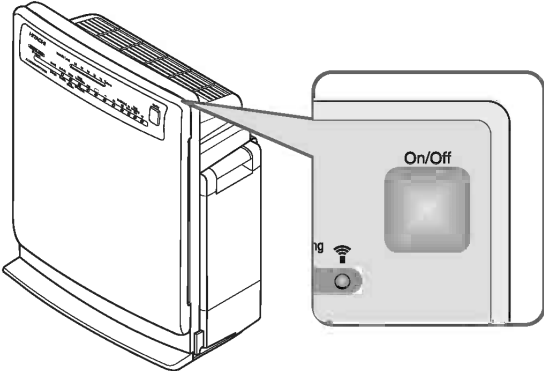

按下 **On/Off** 按钮。

运转开始。

● 每次按下 **On/Off** 按钮时，运转模式会按下列顺序切换，这样就可以选择需要的模式或者停止运转。

空气净化 → 花粉 → 强力除臭 → 加湿 → 皮肤保湿 → 关闭

● 切换运转模式可以将风量设置为“自动”。

使用遥控器  
使用净化器上的控制按钮

# 记忆功能 / 感应器 / 自动检测

## 记忆功能

- 停止运转然后重启时，净化器将继续关闭前的运转状态。
- 如果操作净化器 5 秒或更长时间，运转状态会被保存到记忆中。（如果在 5 秒以内停止运转，则运转状态不会被保存到记忆中。）
- 即使拔出电源线，运转状态也会被保存到记忆中。但是，风量自动设置为“自动”。

## 空气感应器

- 异味感应器所检测到的空气污染级别以指示灯启动的方式显示。

指示灯动作：亮绿灯 ←……………→ 闪烁绿色

污染级别：清洁 ←……………→ 污染



### 注

- 可以根据需要调整空气感应器灵敏度设置。→P.C-15
- 净化器安装在难以检测空气污染级别的地方时，或者感应器本身不清洁时，指示灯动作可能不会变化。→P.C-23

## 异味感应器

- 感应器可检测到空气中的异味，如香烟的烟味或宠物的异味。即使您感觉空气是清洁的，如果异味感应器发现未被过滤网清除的任何气体成分，净化器仍会继续运转。下面的任何一种情况可能也会被异味感应器检测到。
- 加热设备发出的燃烧气体、酒精、美容院或健美沙龙中所使用的香水或化妆品的气味、喷雾剂、水蒸气、剧烈温度变化等。

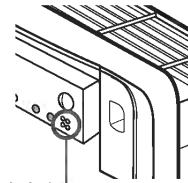

异味感应器

## 湿度感应器

- 湿度感应器会在运转过程中检测到室内空气的湿度。
- 湿度级别应仅被当做参考。
- 本机显示的指示数可能与湿度计读数有所不同。
- 湿度会随温度变化而变化。
- 通风良好和通风较差的地方湿度级别可能会不同。

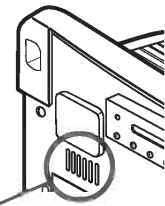

湿度感应器

## 自动检测

- 通过“异味感应器”检测室内空气污染程度、通过“湿度感应器”检测室内空气湿度，空气净化器可自动运转。插入电源线的前 3 分钟内，本机将检查室内空气状况并保存在记忆中。此时，“空气感应器”指示灯和“湿度级别 50”指示灯将闪烁。3 分钟后，“空气感应器”和“湿度级别 50”指示灯都将熄灭并且净化器会准备就绪。
- 插好电源线后可以在 3 分钟之内开始运转。在这种情况下，“空气感应器”和“湿度级别 50”指示灯也将继续闪烁，表示本机正在检查室内空气状况。3 分钟后，指示灯将显示室内空气状况。
- 如果在空气污浊的情况下插入电源线，感应器灵敏度可能会下降。在这种情况下，请执行高或最大运转。或者在插上电源线之前可以打开窗户，让室内空气更清新。如果完成上述操作后感应器灵敏度仍然很低，请更改感应器灵敏度设置。

## 调整感应器灵敏度设置

- 感应器灵敏度可以按 3 步调整。

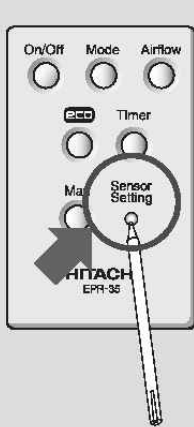

在各种运转模式中，  
**Sensor Setting**  
按下  按钮。  
(使用圆珠笔笔尖或类似物体。)

▼

风量指示灯将闪烁5秒。

▼

风量指示灯闪烁时，  
**Sensor Setting**  
按下  按钮。

- 当前设置通过风量指示灯闪烁 5 秒来显示。



- 每次按下按钮时，都会切换设置。

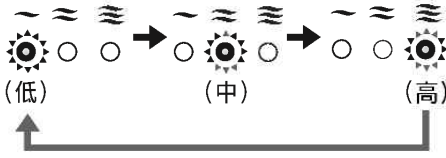

- 出厂设置为“中”。

# 有用的功能

## Eco 运转

- 在eco运转模式中，当室内空气比较干净时，本机将暂停运转，以节省电费。另外，如果这种状态持续超过八小时，本机将自动停止运转。（在加湿运转中，本机将不会在某一湿度水平暂停运转。）

### • 正常的自动运转

当空气比较干净时，本机将持续以“静音”风量运转。  
（在强力除臭模式中，风量被设置为“低”。）

### • Eco 运转

当空气比较干净且“静音”运转持续10分钟或更长时间内，风扇运转将停止大约50分钟，并且本机将以“静音”风量间歇性运转大约10分钟。

如果这种状态持续超过八小时，本机将自动停止运转。

※异味感应器将在eco运转过程中监测空气污染程度。如果感应器监测到异味，风量将根据空气污染程度进行切换。当空气变得比较干净且本机以“静音”风量连续运转大约10分钟或更长时间内，本机将开始间歇性运转。

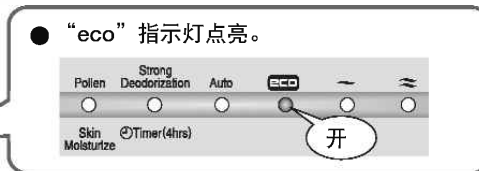
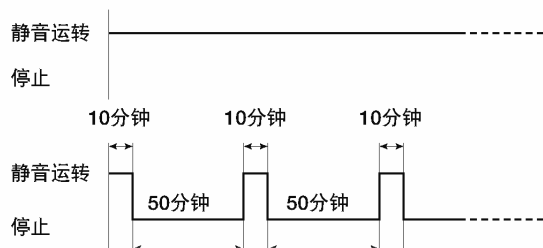

### 如何设置 / 取消

- “eco” 指示灯点亮。
- 每次按下  按钮时，会在“设置”和“取消”之间交替切换。
- 设置被保存。

## 亮度控制

- 如果您在睡觉时感到指示灯亮度不舒服，按下净化器上的  按钮 3 秒或更长时间以降低指示灯亮度。

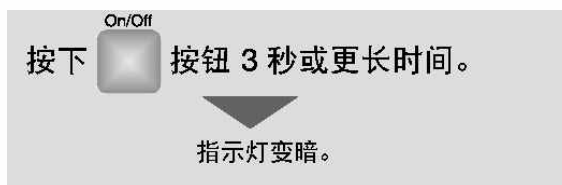
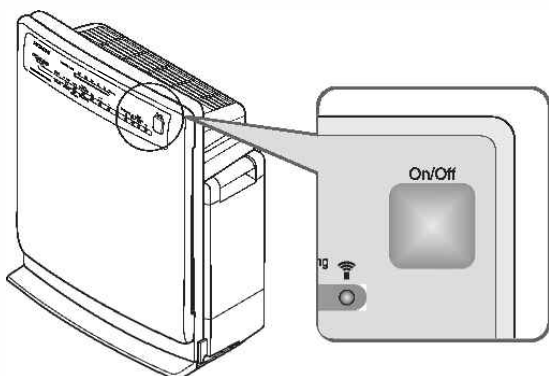

### 如何设置 / 取消

- 每次按下  按钮时，会在“设置”和“取消”之间交替切换。
- 设置会被保存在记忆中。

# 清洁

■ 进行清洁之前，请务必停止运转并从交流电源插座中拔出电源线。

## 警告

- 切勿向净化器主机上泼水。溅上的水是造成故障的原因之一。
- 切勿使用挥发性溶剂，如汽油、信那水、苯、蜡、煤油、酒精等或抛[擦]光粉，或者洗涤剂（无论是厨房用还是洗涤用）。  
这些化学制品可能会造成变形、褪色、损坏或印刷字迹被清除。
- 切勿倾斜或翻转本机。

## 注意

- 使用经化学处理的布时，请遵照其使用说明。
- 切勿使用烘干机或加热器使净化器壳变干燥。加热可能会造成变形、褪色、损坏或印刷字迹被清除。
- 在净化器下面放一块软布或类似物体以保护地板免受刮碰。

- “清洁加湿过滤网”指示灯点亮时，请清洁加湿过滤网、盛水托盘和托盘盖。“清洁加湿过滤网”指示灯从开始后或者完成上一次清洁后按下复位按钮后大约一个月时点亮（大约 720 小时）。根据所使用的自来水，水垢可能会更容易附着。如果过滤网污染比较严重，在“清洁加湿过滤网”指示灯点亮之前，每个月可多次清洁过滤网。
- 完成清洁后，请按复位按钮。“清洁加湿过滤网”指示灯将熄灭。

## 当“清洁加湿过滤网”指示灯点亮时

- 1** 拆下水桶，然后拉出盛水托盘。 (→ PC-9)      **2** 从盛水托盘拆下加湿过滤网。

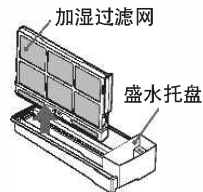
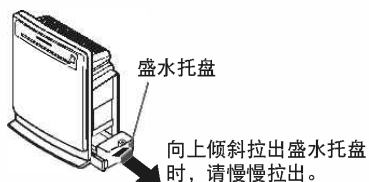

## 注意

- 拉出盛水托盘时，水可能会溅出，或者地板可能会被托盘底部划伤。在净化器下面放一块软布或类似物体以保护地板。

- 3** 清洁加湿过滤网、盛水托盘和托盘盖。 (→ PC-18, C-19)

- 晃动或摇动净化器主机时，水可能会聚集在不供加湿过滤网配备的净化器其它部分中。拉出盛水托盘后，请务必拆下托盘盖并将水擦去或清洁托盘。

- 4** 放好加湿过滤网。

- 慢慢地将加湿过滤网插入托盘盖中。完全插入过滤网直到与托盘底部完全接触。运转过程中不恰当的装配会造成漏水。

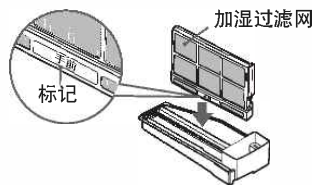

- 5** 安装盛水托盘，然后安装水桶。

- 6** 拆下面板。 (→ PC-8)

- 7** 将电源线插入交流电源插座中并按下面板后面的复位按钮。

- 按下面板后面的复位按钮。（使用圆珠笔笔尖或类似物体。）
- 确认“清洁加湿过滤网”指示灯现已关闭。

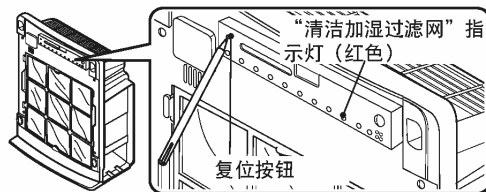

- 8** 将面板安装到本机上。 (→ PC-8)

有用的功能

清洁

C-17

# 清洁 (续)

## 水桶 (清洁指南: 每天)

- 每天更换新鲜的自来水。
- 将水桶中残留的水倒出。
- 倒入少量自来水, 将盖牢固拧紧并摇晃进行清洗。  
(换水并重复步骤 2-3 次。)

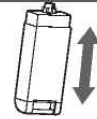

**警告** ● 切勿使用洗涤剂 (无论是厨房用还是洗涤用) 进行清洁。

**注意** ● 切勿向内推盖中心的销。否则可能会造成漏水。  
● 卸下水桶之前请务必停止运转本机。  
● 盛水托盘没有安装到位时切勿安放水桶。否则水桶可能会翻倒。  
● 拆下水桶时, 水可能会从水桶盖漏出。

## 加湿过滤网 (清洁指南: 每月一次)

- 本产品中所采用的为蒸汽式加湿系统, 可让气流通过滤网产生潮湿的空气。
- 根据应用环境, 即使在未执行“加湿”或“皮肤保湿”模式时, 杂质或异味也可能会附着在加湿过滤网上。
- 使用“加湿”或“皮肤保湿”模式时, 请务必将自来水倒入水桶中。
- 尽管加湿过滤网已经过除细菌和除霉菌处理, 但其仍可能会变粘或发霉, 或者可能会根据所使用自来水质量和应用环境在短期使用后褪色为粉红色、红色、绿色、褐色或灰色。(褪色对加湿性能没有影响。)
- 无论“清洁加湿过滤网”指示灯是否点亮, 建议要按照惯例经常去清洁过滤网。  
如果已进行定期清洁但仍出现下列任何一种情况, 建议尽早更换过滤网。  
· 灰尘很厚、附着的水垢太难清除、异味浓重、损坏或变形
- 如果不使用“加湿”或“皮肤保湿”模式, 请将水桶和盛水托盘中的水排出。残留的水是造成造成灰尘或褪色的原因之一。

### 切勿拆卸加湿过滤网及其外壳。

**1** 将加湿过滤网浸泡在任何一种水中, 如温水或中性厨房用洗涤剂溶液, 30 分钟或更长时间。  
● 切勿拆卸加湿过滤网及其外壳。  
● 使用中性厨房用洗涤剂时, 请遵照制造商指定的说明。  
(仅可使用中性厨房用洗涤剂。)



**2** 换水并用手晃动浸泡加湿过滤网。  
(重复步骤 2-3 次。)  
● 使用中性厨房用洗涤剂时, 浸泡好过滤网, 不要有洗涤剂残留。



**3** 轻轻摇晃将水排出。  
(继续操作至不再有水滴流出。)



- 操作空气净化器时, 稍白色或微褐色的水垢会附着在盛水托盘的内侧或加湿过滤网表面。水垢是未蒸馏自来水中的矿物质残渣。如果未清洁水垢便继续使用过滤网, 则会难以清除, 从而造成加湿性能下降。
- 根据所使用自来水的品质, 水垢可能会更快速附着。  
在这种情况下, 应尽快完成清洁。
- 浸泡加湿过滤网时, 要将其外壳组装在一起浸泡。切勿拆下外壳。  
(拆下外壳可能会造成变形或损坏。)
- 切勿用刷子擦洗加湿过滤网或者用力按压而导致变形。  
(否则可能会造成损坏或性能下降。)
- 新的加湿过滤网在最开始时可能会有些气味。这是正常现象。
- 如果过滤网损坏, 请尽早更换。

**注意** ● 用柠檬酸清洗加湿过滤网会降低抗细菌和抗霉菌性能。  
● 如果加湿过滤网有很多水, 切勿进行安装。否则可能会造成漏水。

## 更换加湿过滤网

- 加湿过滤网为消耗品。建议使用 24 个月后进行更换（每月需要清洗一次）。如果已进行定期清洁但仍出现下列任何一种情况，建议尽早更换过滤网。
  - 灰尘很厚、附着的水垢太难清除、异味浓重、损坏或变形
 根据所使用自来水的质​​量，加湿过滤网可能很早就会达到使用寿命。
- 拆下外壳，更换加湿过滤网。

切勿丢弃加湿过滤网外壳。

**1** 若要拆下外壳，请按 3 个舌片。

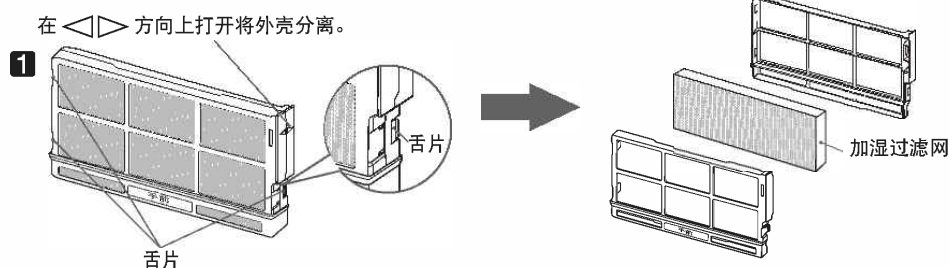

更换加湿过滤网  
No. EP-DX40E-908

■ 加湿过滤网为可燃物品。请根据当地法律法规弃置过滤网。

## 盛水托盘 / 托盘盖（清洁指南：每月一次）

切勿使用任何洗涤剂。

**1** 拆下托盘盖。

- 从盛水托盘上拆下托盘盖。

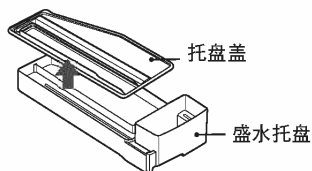

**2** 用水清洗掉灰尘。

- 将托盘上残留的水排出。
- 用棉签或牙刷清除掉狭窄部分中的灰尘。

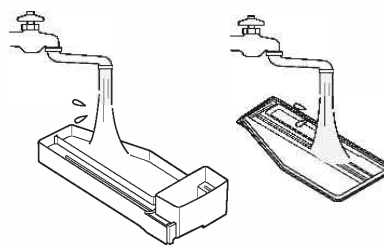

**3** 擦去水并组装。

- 将托盘盖安装到盛水托盘上。

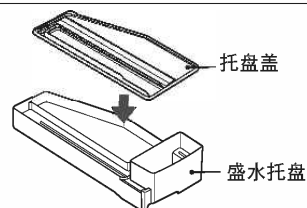

清洁

**警告**

- 切勿使用任何洗涤剂（无论是厨房用还是洗涤用）。

**注意**

- 在本机上安装盛水托盘时，托盘应为空的。否则水可能会溅出。

C-19

# 清洁 (续)

## 预过滤网 (清洁指南: 每月一次)

●若要清洁预过滤网, 请遵照下列步骤。

**1** 拆下水桶, 然后拉出盛水托盘。 (→ P.C-9)  
(这样可防止漏水。)

**注意** ●拆下水桶时, 水可能会从水桶盖漏出。拆下水桶之前放一块干布。

**2** 拆下面板。 (→ P.C-8)

**3** 拆下预过滤网。  
●拔出预过滤网的 4 处舌片。

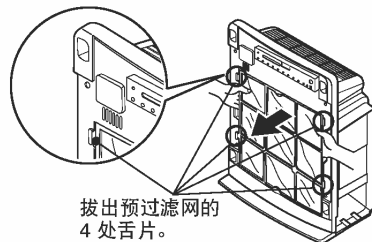

**4** 清洁预过滤网。  
●使用真空吸尘器或类似物品清除灰尘。如果无法将灰尘清除, 请用水清洗。清洗后, 将预过滤网彻底放水然后在通风良好但并不阳光直射的地方将其干燥。  
●清洗预过滤网时, 请使用柔软的牙刷或类似物体。  
●如果想要清除过滤网上的灰尘, 请使用真空吸尘器。(过滤网不可清洗。)

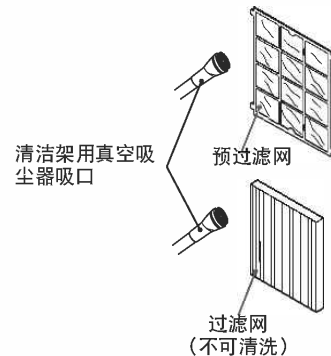

**5** 重新安装预过滤网。  
●将四个舌片牢固地插入净化器上的孔中并固定预过滤网。

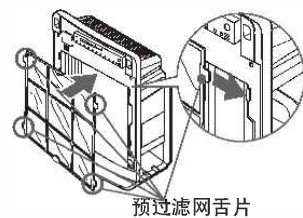

**6** 重新安装面板。 (→ P.C-8)

**7** 安装盛水托盘, 然后安装水桶。 (→ P.C-9)

●预过滤网为消耗品。  
需要更换损坏的预过滤网时, 请购买更换零件 (零件编号 EP-BX40-002)。



## 净化器主机（清洁指南：每月一次）

- 用一块被水浸透并完全拧干的软布擦拭净化器外壳上的灰尘。对于较厚的灰尘，请使用用水稀释过的中性洗涤剂浸泡的软布。清除灰尘后，请使用一块干燥的软布擦去水分，这样洗涤剂就不会残留下来。
- 若要清洁遥控器红外接收器，请使用稍微蘸过水的细棉签擦拭灰尘。之后，使用干燥的棉签擦去水分。
- 用清洁架用真空吸尘器吸口清除面板、进气口、异味感应器和湿度感应器表面上的灰尘。然后用软布擦去。

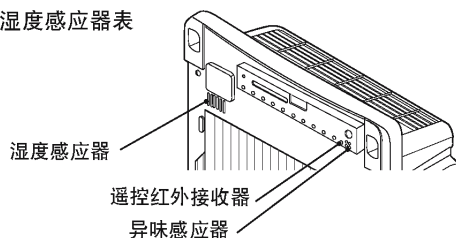
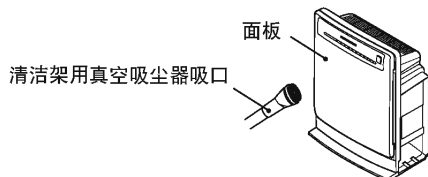
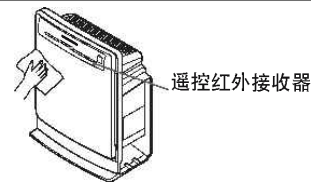

## 过滤网更换

### 更换间隔

- 过滤网为消耗品。
- 空气净化器每天处理抽 5 根香烟所产生的烟雾时，过滤网更换间隔应大约为 2 年。
- 如果灰尘过滤网的颜色变得与净化器主机上所贴的灰尘度标签相似，则应尽早更换灰尘过滤网。
  - 灰尘度标签上的颜色仅作参考显示。根据安装位置，被污染过滤网的实际颜色可能与该标签上所显示的颜色有所不同。

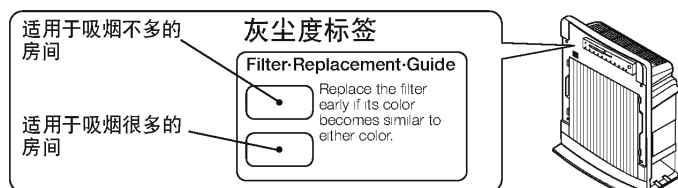

- 根据安装位置和使用状况，过滤网可能需要提前更换。当灰尘或异味难以去除时，请在比建议时间提前时更换过滤网。否则过滤网可能会产生异味。
- 在下列情况下，应提前更换过滤网。
  - 当净化器吸入油性烟雾、炭灰（煤烟）等时，或者建好新房子后或改建房子后残留新建筑材料的气味时。
  - 在商店中使用时，如咖啡店、游戏厅、理发店、美容院，或者在办公室或酒店中使用时。
  - 当净化器吸入大量香烟烟雾时。
  - 当净化器吸入加热设备所产生的燃烧气体时。
  - 当净化器吸入油漆、胶水等溶剂时。
  - 当在靠近交通负荷大、灰尘较多的马路附近使用时。

### 有关过滤网操作的注意事项

- 在使用之前，请务必从塑料袋中取出过滤网。
  - 过滤网仍在塑料袋中时切勿进行安装。否则可能会造成故障。
- 不要粗暴操作。
  - 切勿压坏、揉捏或卷曲过滤网。过滤网一旦损坏，则会丧失清洁效果。
- 切勿清洗过滤网。
  - 过滤网不可清洗以再次利用。请购买新过滤网以进行更换。
- 过滤网里面有塑料。弃置过滤网时，请遵守有关弃置的相关当地法律法规。

清洁  
过滤网更换

C-21

# 过滤网更换（续）

## 更换过滤网

■ 请使用另售的过滤网 No. EP-DX40E-902。



注意

● 请使用日立空气净化器专用过滤网。  
其他过滤网可能会造成机器故障。

■ 更换过滤网之前，请务必停止净化器运转并从交流电源插座中拔出电源线。

**1** 拆下水桶，然后拉出盛水托盘。（→ P.C-9）  
（应完成该步骤以防止漏水。）



注意

● 拆下水桶时，水可能会从水桶盖漏出。拆下水桶之前放一块干布。

**2** 拆下面板和预过滤网。（→ P.C-8）

**3** 拆下旧过滤网。

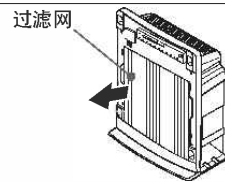

**4** 安装新过滤网。

**1**

从塑料袋中取出新过滤网并安装在本机上。

● 安装过滤网，使过滤网侧面上的箭头“↓FRONT”朝向面板。

**2**

安装预过滤网。

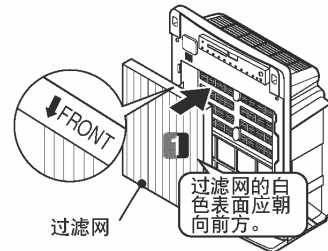

**5** 将面板重新安装到本机上。（→ P.C-8）

**6** 安装盛水托盘，然后安装水桶。（→ P.C-9）

注

● 如果安装了带有塑料袋的过滤网，则无法获得清洁效果。  
这也可能会造成故障。

## 警告画面

症状

所有风量指示灯 ~ ≈ ≡ 闪烁。

原因

风扇旋转故障。

停止运转，从交流电源插座上拔下电源线并联系经销商进行修理。（→ P.C-26）

# 故障排除手册

## 找人维修前

请再次确认下列项目。

症状	请确认	解决方案
不吹出气流或者电源无法打开。	<ul style="list-style-type: none"> <li>● 电源插头是否已牢固地插入交流电源插座中？</li> <li>● 断路器是否关闭？</li> </ul>	<p>将电源插头牢固地插入交流电源插座中。</p> <p>打开断路器。</p>
烟雾或气味未能有效去除，或者有异味。	<ul style="list-style-type: none"> <li>● 预过滤网是否变脏？</li> <li>● 过滤网是否变脏？</li> </ul>	<p>参考“清洁”中的“预过滤网”部分，清洁预过滤网。 → P.C-20</p> <p>参考“过滤网更换”部分，更换过滤网。根据安装位置和使用状况，过滤网可能需要尽快更换。 → P.C-21</p>
无法进行遥控操作	<ul style="list-style-type: none"> <li>● 电池极性是否正确？</li> <li>● 电池电量是否耗尽？</li> <li>● 遥控红外接收器是否变脏？</li> </ul>	<p>以正确极性插入电池。 → P.C-8</p> <p>更换电池。 → P.C-8</p> <p>清洁遥控红外接收器。 → P.C-21</p>
尽管空气是干净的，但风量不降低。	<ul style="list-style-type: none"> <li>● 风量是否切换？</li> <li>● 是否在以“加湿”模式运转？</li> <li>● 感应器灵敏度是否太高？</li> </ul>	<p>按下风量按钮，选择自动或其它风量。 → P.C-11-C-13</p> <p>湿度较低时风量不会降低。</p> <p>更改感应器灵敏度设置。 → P.C-15</p>
尽管空气有污染，但风量不增大。	<ul style="list-style-type: none"> <li>● 风量是否切换？</li> <li>● 异味感应器孔是否被灰尘或其它障碍物阻挡？</li> <li>● 感应器灵敏度是否较低？</li> <li>● 将净化器电源线插入交流电源插座中时，周围空气是否干净？</li> </ul>	<p>按下风量按钮，选择自动或其它风量。 → P.C-11-C-13</p> <p>清洁异味感应器。 → P.C-21</p> <p>更改感应器灵敏度设置。 → P.C-15</p> <p>改变风量。或者在周围空气干净时，打开窗户并将电源线插入交流电源插座中。 → P.C-14</p>
“空气感应器”指示灯一直亮绿灯。	<ul style="list-style-type: none"> <li>● 净化器是否安装在远离异味的地方？</li> <li>● 异味感应器孔是否被灰尘或其它障碍物阻挡？</li> </ul>	<p>重新放置空气净化器。</p> <p>清洁异味感应器。 → P.C-21</p>
“空气感应器”指示灯闪烁绿灯。	<ul style="list-style-type: none"> <li>● 附近是否有异味感应器可能会感应到的物体？                             <ul style="list-style-type: none"> <li>• 产生可燃气体的设备</li> <li>• 酒精、化妆品、喷雾剂等</li> </ul> </li> <li>● 异味感应器孔是否被灰尘或其它障碍物阻挡？</li> </ul>	<p>净化器可以感应到无法由过滤网清洁的不可见气体成分并继续运转。打开窗户等将房间通风。 → P.C-14</p> <p>清洁异味感应器。 → P.C-21</p>
没有加湿效果	<ul style="list-style-type: none"> <li>● 水桶中是否有水？</li> <li>● 是否在以“空气净化”、“花粉”、“强力除臭”模式之一运转？</li> <li>● 加湿过滤网是否变脏？</li> </ul>	<p>为水桶加水。 → P.C-9</p> <p>将运转模式更改为“加湿”或“皮肤保湿”模式。 → P.C-11</p> <p>参考“清洁”中的“加湿过滤网”部分，清洗或更换加湿过滤网。 → P.C-18</p>

过滤网更换  
警告画面  
故障排除手册





# 故障排除手册 (续)

症状	请确认	解决方案
以“加湿”模式运转时，加湿性能不当。	● 风量是否设置为“自动”？	根据安装位置和使用状况，可能不会消耗水。将运转模式设置为“皮肤保湿”并将风量设置为“高”或“最大”。 → P.C-11, C-12
	● 预过滤网或过滤网是否变脏？	参考“清洁”中的“预过滤网”部分，清洁预过滤网。 → P.C-20
	● 加湿过滤网是否正确安装，或者是否变脏？	正确安装加湿过滤网。如果过滤网变脏，请进行清洁或更换。 → P.C-17, C-18
以“空气净化”、“花粉”、“强力除臭”模式运转时，空气被加湿。	● 水桶和盛水托盘中是否有水？	放水然后运转。
	● 加湿过滤网是否被水浸湿？	将加湿过滤网排水。
漏水。	● 水桶是否正确安装？	正确安装水桶。 → P.C-9
	● 水桶盖是否关紧，或者水桶盖包装是否牢固安装？	关紧水桶盖。 → P.C-9
	● 盛水托盘盖是否正确盖上？	正确盖上盛水托盘盖。
	● 加湿过滤网是否牢固安装？	放好加湿过滤网。 → P.C-17
	● 净化器是否倾斜，或者搬运时水桶里面是否有水？	将净化器放在平整、稳定的表面上。水桶装水时不要搬运净化器。
	● 水桶或盛水托盘中是否有开口？	请立即停止使用净化器并联系经销商进行修理。
	● 水桶是否漏水？	请立即停止使用净化器并联系经销商进行修理。
指示灯变暗。	● 是否启用了亮度控制？	取消亮度控制设置。 → P.C-16
“清洁加湿过滤网”指示灯不熄灭。	● 清洁后是否按下了复位按钮？	按下复位按钮。 → P.C-17

## 下列情况为正常现象

症状	原因
将电源线插入交流电源插座中时有噪音	供电时电气组件已通电。这是正常现象。
在“最大”运转过程中净化器主机震动	风扇旋转产生震动。这是正常现象。
出气口排出的空气散发出臭味。	首次使用本空气净化器时，净化器主机内部的零件会散发出臭味，但这是正常现象。也可能是由于过滤网除臭能力变差造成的。 → P.C-21 或者异味也可能会附着在加湿过滤网上。清洁加湿过滤网。 → P.C-17, C-18
无法看到蒸汽或雾气	由于本产品中所采用的蒸汽系统可让气流通过加湿过滤网产生潮湿的空气，因此看不到蒸汽或雾气。这是正常现象。
冒泡的声音	水桶中的水供应给盛水托盘时，气泡产生噪音。这是正常现象。
本机的湿度级别指示数与湿度计读数有所不同。	湿度级别仅做参考显示。另外，房间中的环境差异可能会导致不同的示数。
百叶窗中途停止	即使百叶窗未完全打开，性能也不会出现问题。这是正常现象。
运转过程中的咔嚓声	这是切换百叶窗时的声音。这是正常现象。
水桶中水面起伏	这是在运转过程中震动所造成的。这是正常现象。
指示灯接连地反复打开关闭，并且风扇静止不动	本机处于演示模式。拔出电源线一次，等待几秒钟，然后将电源插头插入交流电源插座中。
按下eco按钮时运转其他具有超离子功能的日立空气净化器的离子化设置/释放。或者，按下其他具有超离子功能的日立空气净化器的遥控器上的超离子按钮时运转eco运转的设置/释放。	遥控器发出的信号是相同的。两种功能都给出了回应。这是正常现象。
风扇停止	当选择了eco运转时，风扇可能停止。 → P.C-16

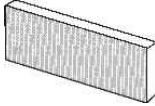
# 更换零件 (另售)

<p>● 过滤网 订购时请指定更换零件编号 No. EP-DX40E-902。</p> 	<p>● 预过滤网 订购时请指定更换零件编号 No. EP-BX40-002。</p> 
<p>● 加湿过滤网 订购时请指定更换零件编号 No. EP-DX40E-908。</p>  <p>不提供外壳。</p>	<p>● 水桶盖 订购时请指定更换零件编号 No. EP-BV60-017。</p> 

# 规格

型 号	EP-A5000			
电 源	AC220-240V 50-60Hz			
风 量 切 换	最大	高	中	静音
功率消耗 (W)	50	32	14	4
风量 (m <sup>3</sup> /min)	5.0	4.3	2.9	0.9
适用的占地面积	33m <sup>2</sup>			
加湿性能 (mL/h)	大约 520 (最大运转)			
外 观 尺 寸	537 (高) x 430 (宽) x 242 (厚) mm			
重 量	8.5kg			
电 源 线 长 度	约 1.8m			

更换零件  
规格

# Manual Arahan

Pembersih Udara Hitachi  
dengan Fungsi Melembapkan  
Model

# EP-A5000

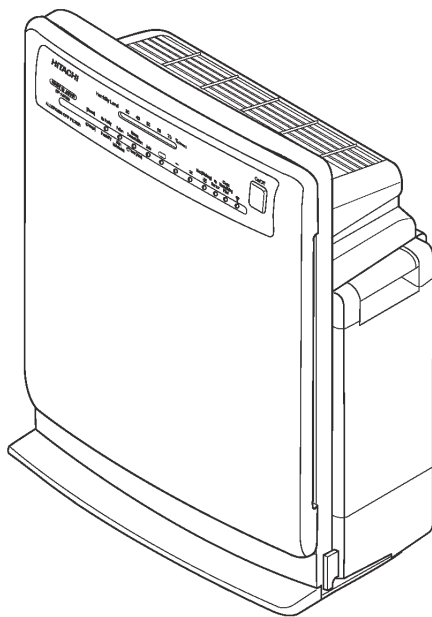

Terima kasih kerana membeli  
pembersih udara Hitachi.

Pembersih udara ini untuk kegunaan  
rumah sahaja. Jangan gunakannya  
untuk sebarang tujuan lain selain  
daripada pembersihan udara.

**Sila baca manual arahan ini  
dengan berhati-hati sebelum  
menggunakannya untuk memastikan  
pengendalian unit yang betul.**

Simpan manual ini untuk rujukan di  
masa hadapan di tempat yang mudah  
dicari.

Baca "Pengawasan Keselamatan"  
→ **H.M-4-M-6** untuk memastikan  
penggunaan yang betul.

# HITACHI

Inspire the Next

## Kandungan

### Sebelum Menggunakan

● Ciri / Nama Setiap Komponen / Butang dan Penunjuk Pengendalian / Aksesori	M-2
● Pengawasan Keselamatan	M-4
● Awasan Penggunaan	M-7
● Persediaan untuk Pengendalian	M-8
• Menetapkan Penapis dalam Pembersih Udara	M-8
• Memasukkan Bateri ke dalam Alat Kawalan Jauh	M-8
• Mengisi Tangki Air	M-9
● Pemasangan	M-9

### Mengendalikan Pembersih Udara

● Menggunakan Alat Kawalan Jauh	M-10
• Memulakan Pengendalian	M-10
• Memilih Mod Pengendalian	M-11
• Menukar Kadar Aliran Udara	M-12
• Maksimum Pengendalian	M-13
• Menggunakan Timer	M-13
● Menggunakan Kawalan Pada Pembersih Udara	M-13
● Fungsi Memori / Sensor / Pengesanan Auto	M-14
• Fungsi Memori	M-14
• Sensor Udara	M-14
• Sensor Bau	M-14
• Sensor Kelembapan	M-14
• Pengesanan Auto	M-14
• Melaraskan Seting Kepekaan Sensor	M-15
● Ciri Berguna	M-16
• Operasi Eco	M-16
• Kawalan Lebih Malap	M-16

### Pembersihan dan Penyelenggaraan

● Pembersihan	M-17
• Apabila Penunjuk "Bersihkan Penapis Pelembapan" Dihidupkan	M-17
• Tangki Air	M-18
• Penapis Pelembapan	M-18
• Menggantikan Penapis Pelembapan	M-19
• Dulang Air / Penutup Dulang	M-19
• Pra-penapis	M-20
• Badan Pembersih Udara	M-21
● Penggantian Penapis	M-21
• Jarak Waktu Penggantian	M-21
• Langkah Berjaga-jaga Bagi Pengendalian Penapis	M-21
• Menggantikan Penapis	M-22
● Paparan Amaran	M-22
● Panduan Penyelesaian Masalah	M-23
● Bahagian Penggantian	M-26
● Spesifikasi	M-27



# Ciri / Nama Setiap Komponen / Butang dan

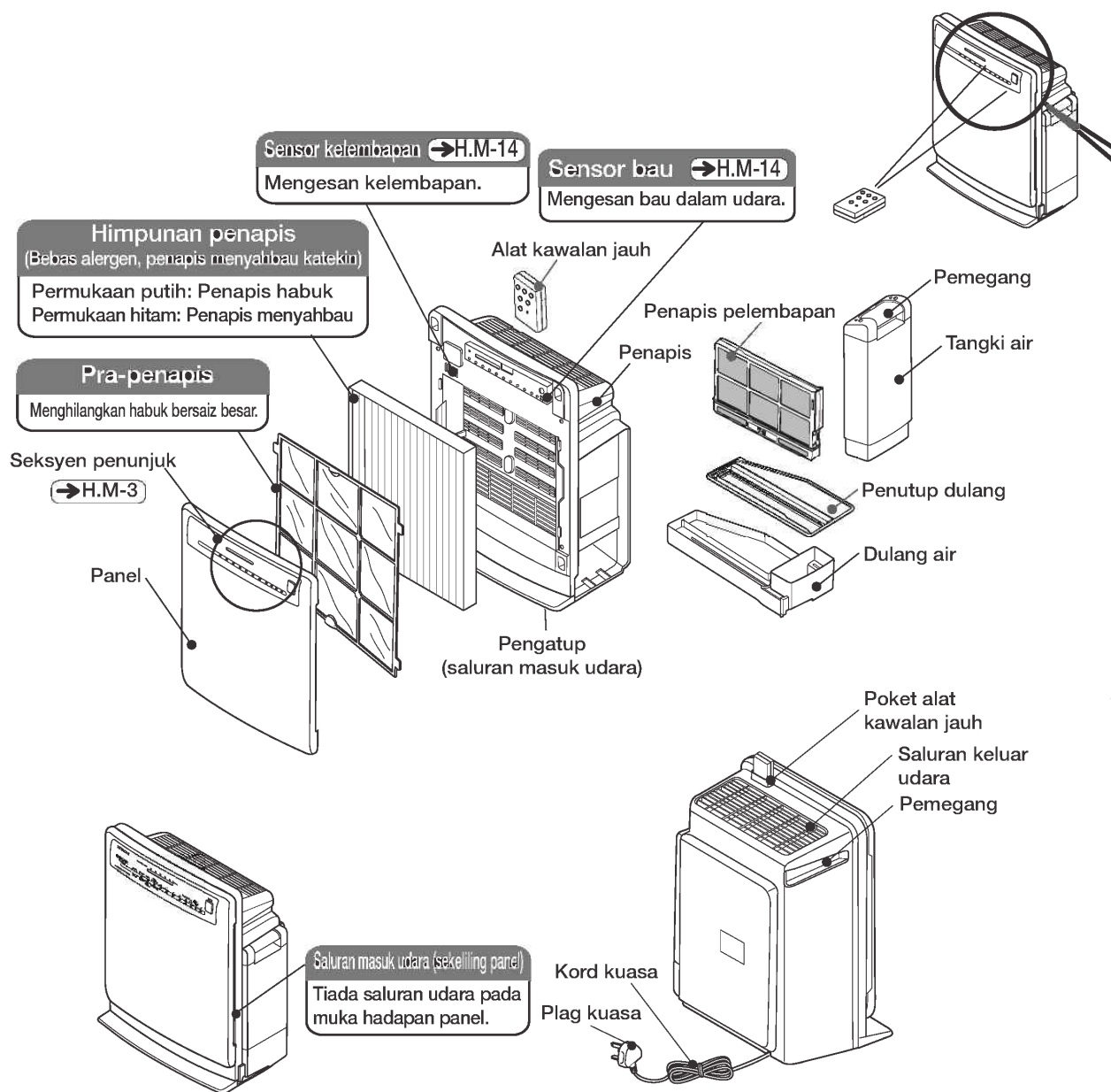

## Aksesori yang Dibekalkan

### Penapis

Ditempatkan di dalam pembersih udara.

\* Pastikan anda mengeluarkan penapis ini daripada beg plastik sebelum mengendalikan pembersih udara.



(x1)

### Pra-penapis



(x1)

### Alat kawalan jauh

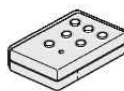

(x1)

### Bateri R03 "AAA" untuk alat kawalan jauh

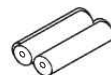

(x2)

### Penapis pelembapan

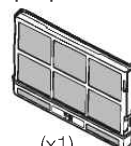

(x1)

# Penunjuk Pengendalian / Aksesori

■ ➔ H.M-00 menunjukkan halaman dengan penerangan selanjutnya.

## Butang dan Penunjuk Pengendalian

**Peringkat Kelembapan ➔ H.M-10, 14**  
Menunjukkan anggaran tahap kelembapan dalam bilik sewaktu pengendalian.

Low ← Moderate → High  
Orange Orange Green Orange Orange

↓ ↓ ↓ ↓ ↓  
30 40 50 60 70

**Peringkat Aliran Udara ➔ H.M-12**  
Menunjukkan kadar aliran udara sewaktu pengendalian. (Penunjuk: Green)

Auto : Kadar aliran udara sewaktu pengendalian auto  
ECO : Menandakan operasi eco adalah aktif.

Apabila kadar aliran udara dihidupkan menggunakan butang aliran udara pada alat kawalan jauh, aliran udara yang dipilih ditunjukkan.

🌀 : Senyap  
🌀🌀 : Med  
🌀🌀🌀 : Strong or Max (berkelip)

**Butang Hidup/Mati ➔ H.M-13**  
Gunakan butang ini untuk memulakan atau menghentikan pengendalian dan untuk menukar mod pengendalian.

**Mod Pengendalian ➔ H.M-11**  
Menunjukkan mod pengendalian.

- Air Purify, Pollen, Strong Deodorization  
Penunjuk: Green  
Apabila fungsi menyahbau yang kuat dan pemasa digunakan bersama, penunjuk berkelip berwarna jingga.
- Humidify, Skin Moisturize  
Penunjuk: Orange

**Timer ➔ H.M-13**  
Penunjuk menyala apabila pemasa 4 jam ditetapkan. (Penunjuk: Orange)

**Sensor Udara ➔ H.M-14**  
Tahap kontaminasi udara dikesan oleh sensor udara ditunjukkan melalui cara penunjuk menyala. (Penunjuk: Green)

**Penerima Jauh Infra Merah**  
Menerima isyarat kawalan jauh.

**Bersihkan Penapis Pelembapan ➔ H.M-17**  
Menunjukkan masa untuk membersihkan penapis pelembapan. (Penunjuk: Red)

Ciri / Nama Setiap Komponen / Butang dan Penunjuk Pengendalian / Aksesori

## Alat Kawalan Jauh

● Halakan alat kawalan jauh pada penerima infra merah pada pembersih udara semasa anda mengendalikan.  
● Jarak alat kawalan jauh adalah kira-kira 6m maksimum apabila menghalakan alat kawalan jauh betul-betul kepada penerima.

**Butang On/Off ➔ H.M-10**  
Tekan butang ini untuk memulakan atau menghentikan pengendalian.

**Butang eco ➔ H.M-16**  
Tekan butang ini untuk memulakan atau menghentikan operasi.

**Butang Max ➔ H.M-13**  
Tekan butang ini untuk memulakan pengendalian maksimum.

**Butang Airflow ➔ H.M-12**  
Tekan butang ini untuk menukar kadar aliran udara.

**Butang Mode ➔ H.M-11**  
Tekan butang ini untuk menukar mod pengendalian.

**Butang Timer ➔ H.M-13**  
Tekan butang ini untuk menetapkan Matikan-pemasa.

**Butang Sensor Setting ➔ H.M-15**  
Tekan butang ini untuk menukar sensitiviti sensor.

**Nota**

- Alat kawalan jauh mungkin tidak berfungsi dalam bilik di mana perkakas penukar cahaya atau perkakas cahaya mula cepat elektronik digunakan atau apabila penerima infra merah terdedah kepada cahaya matahari terus.
- Jika anda mengendalikan alat kawalan jauh dengan tidak menghalu secara terus ke muka hadapan pembersih udara, sensitiviti akan berkurangan. Kendalikan alat kawalan dari tempat di hadapan pembersih udara jika boleh.



# Pengawasan Keselamatan



- Sila baca langkah-langkah pengawasan keselamatan berikut dengan teliti sebelum menggunakan pembersih udara.

Untuk mengelakkan kecederaan kepada pengguna atau orang lain dan kerosakan harta benda, arahan berikut mesti diikuti. Serta, baca langkah berjaga-jaga yang terdapat dalam teks dengan teliti untuk memastikan penggunaan yang betul.

## ■ Definisi setiap penunjuk

Pengendalian yang tidak betul disebabkan oleh pengabaian arahan akan menyebabkan bahaya atau kerosakan. Keseriusan dikelaskan mengikut penunjuk berikut.

 <b>AMARAN</b>	Simbol ini menunjukkan kemungkinan kematian atau kecederaan serius.
 <b>AWAS</b>	Simbol ini menunjukkan kemungkinan berlaku kecederaan atau kerosakan kepada harta benda.

Maksud Simbol	
	Menunjukkan "amaran atau langkah berjaga-jaga".
	Menunjukkan "larangan".
	Menunjukkan "kemestian".

## AMARAN

### Untuk Mengelakkan Kebakaran, Kejutan Elektrik dan Kecederaan

#### Alur keluar AU, Plag Kuasa dan Kord Kuasa



- Sebelum membersihkan dan membuat penyelenggaraan lain, pastikan anda mencabut plag kord kuasa daripada alur keluar AU dan jangan tariknya keluar atau memasukkannya dengan tangan yang basah.

Jika tidak, ia boleh menyebabkan kejutan elektrik atau kecederaan.

- Pastikan anda memegang plag, bukan kord kuasa semasa mencabut plagnya daripada alur keluar AU. Ia boleh menyebabkan kejutan elektrik atau litar pintas yang menyebabkan kebakaran.

- Pastikan anda mencabut plag kord kuasa daripada alur keluar AU semasa membiarkan pembersih udara tidak digunakan untuk tempoh masa yang berpanjangan. Keringkan juga air tangki dan dulang air.

Jika tidak, ia boleh menyebabkan kejutan elektrik, kebakaran atau bau yang tidak diingini.

- Masukkan plag kuasa dengan selamat ke dalam alur keluar AU. Jika tidak, ia boleh menyebabkan kejutan elektrik, kebakaran pengeluaran asap dan pencucuhan.

- Buang habuk pada plag kuasa secara tetap menggunakan kain yang kering.

Jika tidak, ia boleh menyebabkan kebakaran.

- Apabila anda menyedari sesuatu yang luar biasa (kebocoran air, bau terbakar, dll) hentikan pengendalian dan cabut plag kord kuasa.

Ia boleh menyebabkan kejutan elektrik atau kebakaran disebabkan oleh kebocoran saluran bumi atau litar pintas.

- Dalam keadaan kord kuasa yang rosak, ia mesti digantikan oleh pengilang atau wakilnya atau kakitangan berkeelayakan yang sepadan untuk mengelakkan risiko.

- Jangan gunakan dengan voltan selain daripada 220-240V AU.

Jika tidak, ia boleh menyebabkan kebakaran atau kejutan elektrik.

- Jangan rosakkan kord kuasa.

(Jangan pecahkan, ubah suai, membengkokkan, menarik atau memutar-kannya secara paksa. Serta, jangan letakkan sebarang objek yang keras padanya atau menyepitkannya.)

Jika tidak, ia boleh menyebabkan kebakaran atau kejutan elektrik.

- Jangan gunakan kord kuasa atau plag kuasa yang telah rosak, atau soket yang longgar.

Jika tidak, ia boleh menyebabkan kejutan elektrik, litar pintas atau pencucuhan.

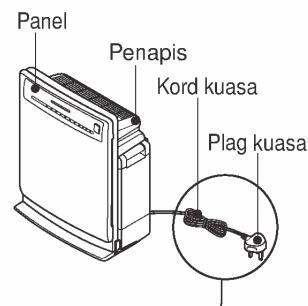

## ⚠️ AMARAN

### Tangki Air, Dulang Air dan Penapis Pelembapan



- **Jangan mengoperasi unit tanpa menetapkan sebarang tangki air, dulang air dan penapis pelembapan.**  
Jika tidak, ia boleh menyebabkan kecederaan atau kegagalan unit.
- **Jangan gunakan sebarang bahan cuci (sama ada untuk kegunaan dapur atau kain cucian) semasa membersihkan tangki air atau dulang air.**  
Kandungan bahan cuci boleh menyebabkan kerosakan dan kebocoran air kemudiannya atau kejutan elektrik, kecederaan atau kegagalan unit.
- **Jangan bawa tangki air dengan memegang pemegangnya.**  
Menjatuhkan tangki boleh menyebabkan kecederaan secara tidak sengaja atau kemalangan lain.
- **Jangan cabut penutup tangki.**  
Jika tidak, ia boleh menyebabkan kemalangan secara tidak sengaja seperti kanak-kanak kecil tertelannya.

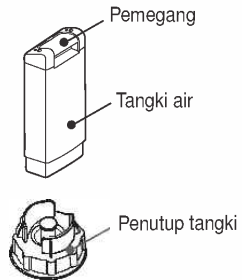

### Tempat Penggunaan



- **Jangan gunakan di tempat yang lembap seperti bilik air.**  
Ia boleh menyebabkan kejutan elektrik atau kegagalan unit.
- **Jangan letakkan pembersih udara berhampiran dengan objek panas seperti pemanas.**  
Ia boleh menyebabkan kegagalan unit atau kecacatan bentuk.
- **Jangan gunakan di tempat yang terdapat jelaga minyak seperti minyak mesin yang terapung di udara.**  
Ia boleh menyebabkan rekahan atau kebakaran.
- **Jangan gunakan pembersih udara di dapur sebagai pengganti untuk kipas pengudaraan.**  
Ia boleh menyebabkan kegagalan unit.
- **Jangan gunakan di tempat di mana pelarut organik atau bahan kimia digunakan.**  
Ia boleh menyebabkan penyahwamaan, kecacatan bentuk atau kebakaran.
- **Jangan gunakan penapis udara di tempat di mana sesuatu mesin seperti pengisar atau pengimpal yang mengeluarkan percikan api seperti habuk mudah terbakar dipasang.**  
Percikan api boleh menyebabkan kebakaran.

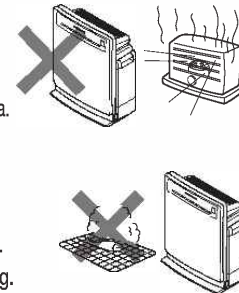

### Badan dan Panel Pembersih Udara



- **Jangan gunakan Benzina atau pencair semasa mengelap atau menyembur gas mudah terbakar seperti racun serangga.**  
Ia boleh menyebabkan rekahan, kejutan elektrik, kebakaran dan letupan.
- **Jangan biarkan pembersih udara menyedut bahan mudah terbakar seperti rokok yang menyala atau asap.**  
Ia boleh menyebabkan kebakaran.
- **Pegang pemegang dengan kukuh semasa membawa pembersih udara.**  
Menjatuhkannya boleh menyebabkan kecederaan atau kerosakan kepadanya.

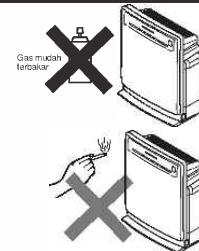

### Pelbagai



- Jika unit menjadi tidak beroperasi atau menyedari sesuatu yang tidak normal seperti asap atau bau yang luar biasa, cabut kord kuasa dengan cepat untuk mengelakkan kemungkinan kemalangan dan hubungi pengedar anda untuk pemeriksaan dan pembaikan.  
Ia boleh menyebabkan kejutan elektrik atau kebakaran disebabkan oleh kebocoran saluran bumi atau litar pintas.
- Alihkan udara dalam bilik dengan kerap jika sebarang alat pemanasan digunakan bersama dengan pembersih udara.  
Jika tidak, ia boleh menyebabkan keracunan karbon monoksida.
- Peralatan ini tidak boleh digunakan oleh kanak-kanak atau orang-orang yang kurang keupayaan fizikal, deria atau keupayaan mental, atau kurang pengalaman dan pengetahuan, melainkan mereka telah pun diberikan penyeliaan dan arahan.
- Kanak-kanak mestilah berada di bawah penyeliaan untuk memastikan mereka tidak bermain dengan peralatan tersebut.
- **Jangan cuba ceraikan, mengubah suai atau membaiki dengan sendiri.**  
Ia boleh menyebabkan kebakaran, kejutan elektrik atau kecederaan.  
(Hubungi pengedar anda untuk pembaikan.)
- **Jangan letakkan jari anda atau sebarang objek lain ke dalam saluran keluar dan saluran masuk.**  
Ia boleh menyebabkan kecederaan atau kegagalan unit.
- **Jangan tenggelamkan atau curahkan air kepada unit.** Serta, elakkan daripada mengisi air secara terus ke dalam unit.  
Ia boleh menyebabkan kejutan elektrik atau litar pintas.
- **Jangan condongkan atau jongketkan unit.** Jangan himpit unit atau memijaknya.  
Ia boleh menyebabkan unit menjongket dan kecederaan atau kebocoran air.
- **Jangan pasang di tempat yang tidak stabil atau di mana-mana berdekatan dengan bayi.**  
Ia boleh menyebabkan unit menjongket dan kecederaan.

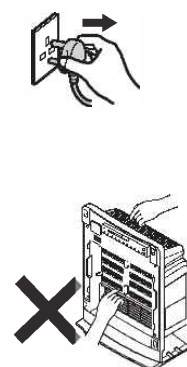

# Pengawasan Keselamatan (Bersambung)

## AWAS

### Pelbagai



- **Pegang pemegang dengan kukuh semasa membawa pembersih udara.**

Menjatuhkannya boleh menyebabkan kecederaan.

- **Semasa anda menyambungkan atau tidak menyambungkan panel dan tangki air, lakukannya dengan perlahan dan dengan selamat.**

Jika tidak, ia boleh menyebabkan kebocoran air atau kecederaan jari yang tersepit.

- **Gunakan bateri sel kering dengan betul selepas membaca langkah berjaga-jaga padanya.**

- **Ganti air dalam tangki air setiap hari menggunakan air paip dan bersihkan tangki secara tetap mengikut arahan yang diberikan dalam seksyen "Pembersihan" bagi manual ini.**

Penggunaan yang berterusan tanpa pembersihan boleh menyebabkan pembiakan kulat atau bakteria disebabkan oleh kotoran dan sisa air, menghasilkan bau yang tidak diingini. Dalam kes yang jarang berlaku, ia boleh menyebabkan risiko kesihatan kepada mereka yang hiperaktif. Dalam kes seperti itu, sila dapatkan nasihat perubatan.

- **Gunakan air paip sahaja**

Jika tidak, ia boleh menyebabkan kecacatan bentuk atau kemerosotan bahagian, kegagalan unit atau bau yang tidak diingini disebabkan oleh pembiakan kulat atau bakteria. Jangan gunakan air panas (melebihi 40°C), air melalui pembersih udara, air ion alkali, air mineral, air perigi atau yang seumpamanya. Jaga letakkan pelarut organik atau bahan kimia ke dalam tangki air.

- **Jangan minum atau membenarkan untuk minum, air dalam tangki air dan dulang air.**

Ia boleh menyebabkan ancaman kesihatan.

- **Jangan biarkan tangki air yang tidak bersambung dengan penutupnya ditutup.**

Tekanan dalaman bagi berubah tangki mengikut perubahan suhu sekeliling dan boleh menyebabkan kebocoran air atau kecederaan disebabkan oleh kecacatan bentuk atau kerosakan.

- **Gunakan penapis yang asli untuk Pembersih Udara Hitachi.**

Penapis-penapis lain mungkin akan menyebabkan kerosakan unit.



- **Jangan mengoperasikan unit semasa menggunakan jenis racun serangga mawasapi (asap).**

Menggunakan racun serangga seperti itu akan menyebabkan bahan kimia berkumpul dalam unit dan dikeluarkan oleh pengendalian kemudiannya, yang boleh menyebabkan bahaya kepada kesihatan. Selepas menggunakan racun serangga, alihkan udara dengan baik dalam bilik sebelum menjalankan pembersih udara.

- **Jangan biarkan air membeku.**

Tangki air boleh rosak, menyebabkan risiko kejutan elektrik dan kegagalan unit. Apabila pembekuan air dijangka akan berlaku, keringkan air dalam tangki air dan dulang air.

- **Jangan gunakan pembersih udara yang mempunyai masalah kebocoran air.**

Ia boleh menyebabkan kejutan elektrik. Apabila air bocor, cabutkan plag kord kuasa daripada alur keluar AU dan dapatkan bantuan untuk pembaikan.

- **Jangan bawa pembersih air dengan tangki airnya telah diisikan.**

· Ia boleh menyebabkan kebocoran air atau kecederaan.

· Jika anda membawa pembersih udara dengan tangki air yang telah diisi, paras air dalam dulang akan bertambah dan menyebabkan air melimpah semasa dikendalikan.

· Keringkan tangki air dan dulang air dahulu dan tetapkannya pada unit sebelum membawanya.

- **Jangan jongketkannya atau jatuhkan tangki air apabila ia telah diisi.**

Ia boleh menyebabkan kecederaan atau menyebabkan kecacatan bentuk atau tangki yang rosak. Pegang tangki dengan kukuh semasa anda mengisikan air.

- **Jangan melihat ke dalam penunjuk.**

Ia boleh menyebabkan kecederaan pada mata anda.

## Untuk Mengelakkan Cakaran Lantai atau Tumpahan pada Dinding

### Sewaktu Pembersihan / Tempat Penggunaan



- **Sewaktu pembersihan, bentangkan kain lembut pada lantai dan letakkan pembersih udara dan jangan sambungkan komponen (panel, tangki air, dulang air, dll.) padanya.**

Jika tidak, ia boleh menyebabkan calar pada lantai.

- **Semasa anda menarik keluar dulang air, berhati-hati untuk tidak mencalarkan lantai dengan bahagian bawah dulang.**



- **Jangan gunakan pembersih udara berhampiran dinding yang tidak boleh disental seperti dinding putih yang ditutup dengan kain.**

Pembersih udara akan membawa masuk udara sekeliling dan boleh menghasilkan tumpahan setempat.

# Awasan Penggunaan

## Jangan pasang di tempat yang tidak stabil atau bercerun atau berhampiran sebarang halangan.

Unit boleh terjatuh dan menyebabkan kerosakan atau kegagalan unit. Jika ruang di antara unit dan lantai kekal lembap, lantai boleh berkulat. Menggunakan unit yang condong boleh menyebabkan kebocoran air.

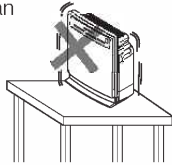

## Jangan seret unit ini di atas sebarang lantai yang mudah calar atau di atas permadani yang tebal.

Ia boleh menyebabkan kerosakan pada lantai atau permukaan permadani.

## Jangan jalankan dengan penapis bersambung.

Tiada kesan pembersihan yang boleh diperolehi dengan penapis. Jalankan tanpa penapis juga boleh menyebabkan kegagalan unit.

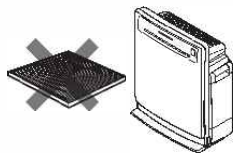

## Jangan halang atau sentuh penerima infra merah, sensor bau atau sensor kelembapan.

- Penerima infra merah mungkin menjadi kotor atau rosak yang mengurangkan kesensitifannya.
- Kesensitifan sensor boleh berkurang.



## Jangan pasang di tempat di mana udara dari pembersih udara akan mengalir secara terus pada perabot, kelengkapan elektrik, dinding atau siling.

Udara yang lembap boleh menyebabkan kotoran atau kecacatan bentuk pada perabot atau boleh menyebabkan kegagalan unit.

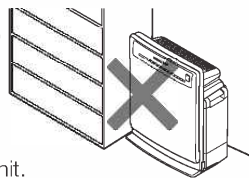

## Alihkan udara dalam bilik tertutup dengan kerap.

Pembersih udara tidak mempunyai kesan peralihan udara.

- \* Pembersih udara tidak boleh mengeluarkan bahan berbahaya dalam rokok (karbon monoksida, dll).

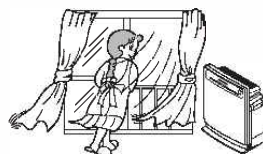

## Jangan mengipas binatang dan pokok-pokok secara terus.

Hembusa udara mungkin akan memberikan kesan yang berlawanan kepada mereka.

## Jangan letakkan apa-apa di atas badan pembersih udara tersebut, dan jangan menutup laluan udara masuk dan keluar.

Perbuatan-perbuatan ini mungkin akan menyebabkan kerosakan unit.



## Jangan sentuh atau alihkan unit itu (merubah kedudukan atau mengangkat unit semasa ia beroperasi).

Mengalihkan unit yang sedang beroperasi boleh menyebabkan kipas itu bersentuh dengan bahagian dalaman, mengakibatkan kegagalan.

## Jangan letakkan pembersih udara di tempat yang terdedah kepada cahaya matahari langsung.

Cahaya matahari terus boleh menyebabkan kecacatan bentuk, penyahwarnaan atau tidak berfungsi.

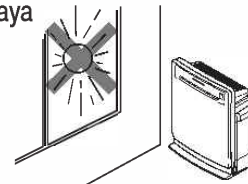

## Jangan kenakan kawalan jauh kepada impak.

Jangan jatuhkan alat kawalan jauh atau memijaknya dan jangan letakkan sebarang objek padanya. Melakukannya boleh menyebabkan kegagalan unit.



## Jangan kenakan tangki air kepada impak.

Air mungkin melimpah daripada tangki kepada lantai yang basah. Serta, air mungkin menitip daripada penutup tangki ke lantai yang basah.

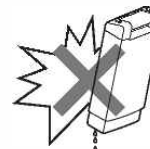

## Jangan gunakan berhampiran dengan televisyen atau radio.

Siaran mungkin terganggu. Pasang pembersih udara 2m atau lebih jauh daripada peranti seperti itu.

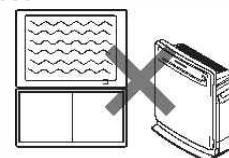

# Persediaan untuk Pengendalian



- Bentangkan kain lembut atau yang seperiinya di bawah pembersih udara untuk melindungi lantai daripada calar.
- Tiada kesan pembersihan yang boleh diperolehi jika penapis dipasang dengan beg plastik. Ia juga boleh menyebabkan kerosakan fungsi.
- Jangan mencondongkan atau menjongketkan pembersih udara.

## Menetapkan Penapis dalam Pembersih Udara (Lakukan prosedur yang sama semasa menggantikan penapis.)

### 1 Keluarkan panel.

- 1 Letakkan unit pada paras, permukaan yang stabil.
- 2 Pegang panel pada kedua-dua belah sisi, tarik dengan perlahan ke hadapan dan kemudian, ke atas sedikit dan keluarkannya.
- 3 Keluarkan pra-penapis.

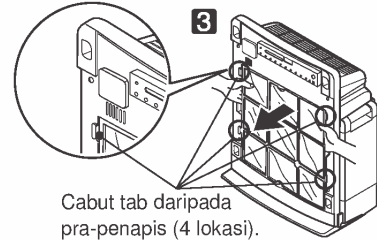
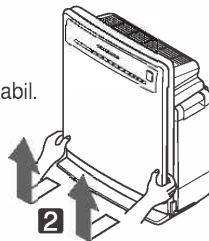

Cabut tab daripada pra-penapis (4 lokasi).

### 2 Keluarkan tapis.

- 1 Keluarkan penapis yang dibungkus dalam beg plastik daripada bahagian dalam unit.
- 2 Keluarkan penapis daripada beg plastik.
- 3 Keluarkan pembungkusan.

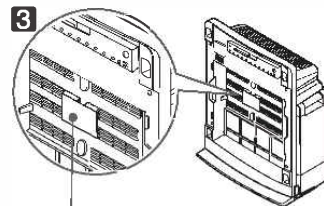

Pastikan anda mengeluarkannya daripada bungkusan.

### 3 Pasang penapis.

- 1 Pasang penapis pada unit.
  - Pasang penapis supaya anak panah "↓FRONT" pada muka belah penapis akan menghadap panel.
- 2 Pasang pra-penapis.

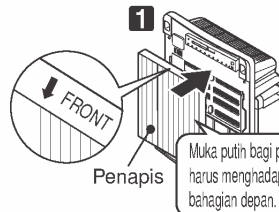

Penapis

Muka putin bagi penapis harus menghadap bahagian depan.

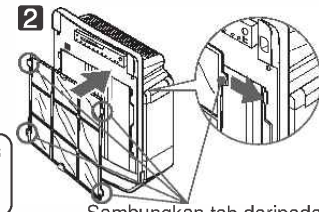

Sambungkan tab daripada pra-penapis (4 lokasi).

- Nota**
- Pastikan anda mengeluarkan penapis daripada beg plastik.
  - Jangan halang muka hadapan penapis dengan kain atau kertas.

### 4 Pasang semula panel pada unit.

- 1 Masukkan dua tab di bahagian atas panel ke dalam dua lubang pada unit.
- 2 Dengan perlahan, tolak bahagian bawah panel sehingga ia berbunyi klik untuk menutupnya dengan rapat.

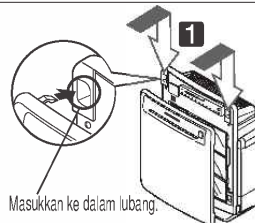

Masukkan ke dalam lubang.

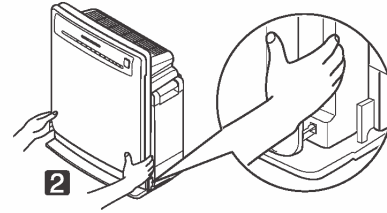

- Untuk mengelakkan kesukaran memasang panel, jangan tolak panel dengan satu tangan atau jangan menolaknya dari mana-mana bahagian kecuali dari bawah.

## Memasukkan Bateri ke dalam Alat Kawalan Jauh

### 1 Keluarkan penutup petak bateri.



1

### 2 Masukkan bateri dan tutup penutup.

- Masukkan dua bateri R03 "AAA" yang dibekalkan dengan kekutuban yang betul seperti yang diarahkan.
- Memandangkan bateri dibekalkan semasa ia dihantar dari kilang, hayatnya mungkin lebih pendek daripada yang baru kerana dinyahcas dengan sendiri.
- Bateri boleh susut.
- Semasa menggantikan bateri, gantikan dua bateri dengan serentak.
- Hanya gunakan dua bateri mangan atau dua bateri alkali. Jangan campurkannya.

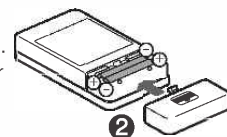

2

## Mengisi Tangki Air (untuk Humidify Mode dan Skin Moisturize Mode)

### 1 Keluarkan tangki air dengan perlahan.

- 2 Semasa menekan bahagian atas pemegang tangki air, angkatnya ke atas secara condong dan keluarkan tangki air dengan menyokongnya di bahagian bawah.

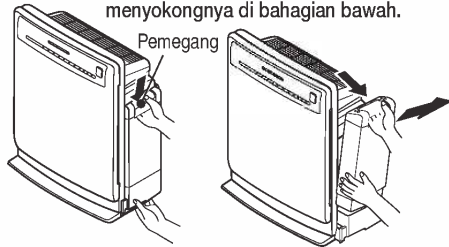

1 Pegang dulang air.

#### AWAS

- Jangan bawa tangki air dengan memegang pemegangnya. Sebaliknya, pegang tangki dengan kedua-dua tangan dan bawanya sementara memastikan penutup tangki di bahagian atas. Apabila tangki air basah, lapkan titisan air sebelum membawanya.

### 2 Tanggalkan penutup tangki dan isikan air paip yang bersuhu normal.



- Tekan pin tengah penutup tangki dan periksa ia dibetulkan dengan spring.
- Ketatkan penutup tangki dengan rapat, lapkan air yang tertumpah dan periksa bahawa tiada kebocoran air.
- Kesat air pada pemegang tangki jika ada.
- Penutup tangki adalah bahagian yang boleh susut. (Jika air bocor disebabkan oleh pembungkusan menjadi semakin teruk, sila beli bahagian yang tersedia untuk penggantian secara berasingan.)

### 3 Tarik dulang air keluar, periksa penapis pelembapan dan penutup dulang sama ada dilengkapi dan kemudian, sentap dulang.

- Penapis pelembapan menyerap air yang dibekalkan daripada tangki air untuk pengendalian pelembapan.

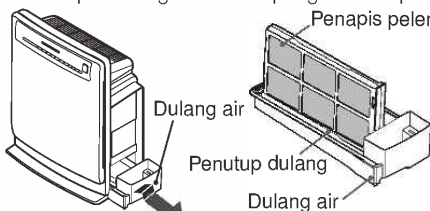

Tarik keluar dulang air dengan perlahan semasa mengangkatnya ke atas secara condong.

### 4 Tetapkan tangki air ke dalam pemegang tangki air.

- Pastikan untuk mengendalikan tangki berisi air dengan kedua-dua tangan.
- Tekan tangki dengan rapat sehingga ia berbunyi klik. Tetapan yang tidak cukup boleh menyebabkan tangki air jatuh atau menyebabkan kebocoran air.

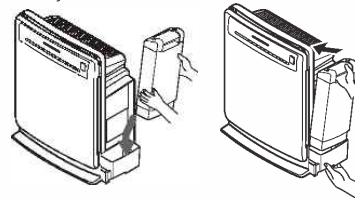

#### AWAS

- Semasa anda mengeluarkan tangki air, air mungkin menitis daripada penutup tangki. Bentangkan kain kering sebelum mengeluarkan tangki air.

#### AWAS

- Jangan tetapkan tangki air tanpa meletakkan dulang air. Jika tidak, tangki air mungkin terjongket.
- Semasa anda menarik keluar dulang air, berhati-hati untuk tidak mencalarakan lantai dengan bahagian bawah dulang.
- Jangan biarkan tangki air yang tidak bersambung dengan penutupnya ditutup. Tekanan dalaman tangki berubah mengikut perubahan suhu sekeliling dan boleh menyebabkan kebocoran air atau kecederaan disebabkan oleh kecacatan bentuk atau kerosakan.

#### Nota

- Fungsi pelembapan berfungsi secara automatik apabila tangki air dan dulang air diisi dengan air. Jika anda tidak memerlukan pelembapan, pengendalian unit tanpa mengisi air dalam tangki air dan dulang air.

## Pemasangan

- Pasang pembersih udara pada permukaan yang rata, stabil dan tegap.
- Elakkan sebarang tempat berhampiran kelengkapan penyejukan atau pemanasan dan pilih tempat yang mempunyai aliran udara yang baik.
- Pastikan pembersih udara sekurang-kurangnya 90 cm jauh daripada dinding di kedua-dua belah. Jika tidak, udara yang keluar akan bercampur dengan udara sekeliling dan dinding menjadi kotor.

#### AMARAN

- Jangan letakkan pembersih udara pada lantai atau kekaki yang tidak stabil. Menjatuhkan pembersih udara boleh menyebabkan kerosakan, kegagalan atau kebocoran air.
- Menggunakan pembersih udara dalam kedudukan condong boleh menyebabkan kebocoran air.



# Menggunakan Alat Kawalan Jauh

- Di sini, kami menerangkan cara untuk mengendalikan pembersih udara dengan menggunakan alat kawalan jauh. Untuk pengendalian dengan menggunakan kawalan pada pembersih udara, sila rujuk kepada halaman M-13.

## Memulakan Pengendalian

### ● Alat Kawalan Jauh

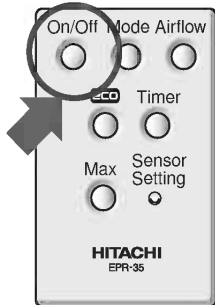

### ● Pembersih Udara

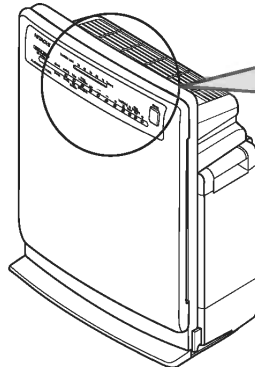

### ● Seksyen Penunjuk

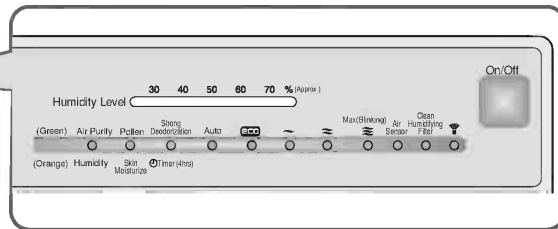

## 1 Masukkan plag kuasa dengan selamat ke dalam alur keluar AU.

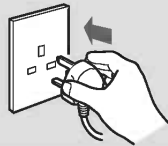

- Dalam 3 minit pertama selepas kord kuasa dipasang, unit akan memeriksa keadaan udara bilik dan menyimpannya dalam memori. Dalam tempoh tersebut, penunjuk "Air Sensor" dan penunjuk "Humidity Level 50" akan berkelip.
- Anda boleh memulakan pengendalian dalam kurang daripada 3 minit selepas memasangnya. Dalam kes ini juga, penunjuk "Air Sensor" dan "Humidity Level 50" akan terus berkelip. Selepas 3 minit, penunjuk akan berhenti berkelip dan menunjukkan tahap kelembapan dan kontaminasi udara.

## 2 Tekan butang On/Off.

Tekan butang .

Pengendalian bermula dan penunjuk menyala.

Menekan butang  sewaktu pengendalian akan menghentikan pengendalian.

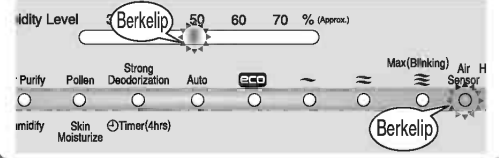

- Penunjuk mod "Air Purify" menyala dengan warna hijau.\*

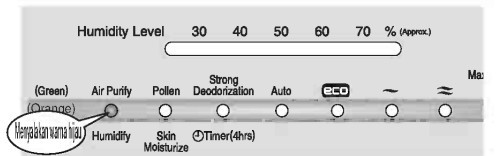

### Nota

Jika butang On/Off tidak ditekan selepas memasang plag kord kuasa, semua penunjuk akan dimatikan selepas penunjuk "Air Sensor" dan "Humidity Level 50" berkelip selama 3 minit. (Pengendalian alat kawalan jauh diterima walaupun dalam keadaan ini.)

\* ● Tetapan kilang adalah "Air Purify".

● Daripada kali kedua dan seterusnya, fungsi memori mendayakan pengendalian dengan keadaan yang diingati. → H.M-14

## Stand-by Power Consumption

- Selagi plag kuasa dibiarkan tidak dimasukkan dalam alur keluar AU, kira-kira kuasa 3W akan digunakan walaupun jika unit tidak digunakan. (Cabut kord kuasa semasa unit dibiarkan tidak digunakan untuk tempoh masa yang berpanjangan.)

## Memilih Mod Pengendalian (Asas)

- 5 mod pengendalian tersedia untuk anda pilih.
- Dalam setiap mod pengendalian, kipas tidak akan berhenti sewaktu pengendalian.  
(Di dalam mode operasi eco, kipas mungkin akan berhenti. (→ H.M-16))
- Dalam setiap mod pengendalian, fungsi pembersihan udara akan berkesan.
- Dengan setiap pertukaran mod pengendalian, kadar aliran udara disetkan kepada "Auto".

### Mod Pengendalian dan Petua untuk Pemilihan

Mod	Petua untuk Pemilihan
<b>Air Purify (Green)</b>	Ini adalah mod pengendalian normal. • Sensor baru mengesan darjah kontaminasi udara dan kadar aliran udara ditukar secara automatik. • Sewaktu pengendalian automatik, kadar aliran udara bertukar daripada Silent kepada High.
<b>Pollen (Green)</b>	Mod ini disyorkan apabila anda mempunyai kebimbangan mengenai kontaminasi debunga. • Pengendalian dengan aliran udara Medium diteruskan selama 20 minit. Kemudian, sensor bau mengesan darjah kontaminasi udara dan pengendalian automatik diteruskan selama 20 minit lagi. Selepas itu, pengendalian ini berulang. • Sewaktu pengendalian automatik, kadar aliran udara boleh disetkan sebagai Silent, Low atau Medium.
<b>Strong Deodorization (Green)*</b>	Mod ini disyorkan apabila anda mempunyai kebimbangan mengenai bau bilik. • Sensor baru mengesan darjah kontaminasi udara dan bertukar kepada pengendalian dengan aliran udara yang lebih tinggi daripada mod Air Purify. • Sewaktu pengendalian automatik, julat kadar aliran udara adalah dari Low ke High. • Dalam satu minit pertama, pengendalian aliran udara Maksimu dilakukan tidak kira tahap kontaminasi udara.
<b>Humidify (Orange)</b>	Kelembapan udara bilik dikawal kepada kira-kira 50%. • Sewaktu pengendalian automatik, kadar aliran udara bertukar daripada Silent kepada High.
<b>Skin Moisturize (Orange)</b>	Kelembapan udara bilik dikawal kepada kira-kira 60%. • Sewaktu pengendalian automatik, kadar aliran udara bertukar daripada Silent kepada High.

\* Penunjuk menyala dalam warna jingga apabila tetapan matikan pemasa dibuat.

#### Nota

- Sewaktu pengendalian, gegaran daripada unit mungkin menggegarkan sedikit air dalam tangki air.

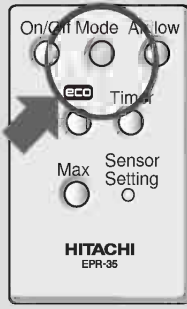

**Mode**

Tekan butang 

Mod pengendalian bertukar setiap kali anda menekan butang ini.

- Penunjuk mod pengendalian yang dipilih menyala.

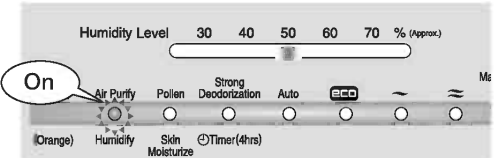

- Mod pengendalian bertukar setiap kali anda menekan butang Mod.

Air Purify → Pollen → Strong Deodorization → Humidify → Skin Moisturize

- Kadar aliran udara di setkan kepada "Auto" dengan memetik butang mode operasi.

# Menggunakan Alat Kawalan Jauh (Bersambung)

## Kadar aliran udara

- Apabila perkataan "Auto" di nyalakan, kadar laluan udara digunakan menurut mode operasi yang dipilih. Penunjuk paras laluan udara dari "Silent" ke "Max" tidak bernyala.

Mod	Airflow Range
Air Purify	Silent ↔ Low ↔ Medium ↔ High
Pollen	Silent ↔ Low ↔ Medium
Strong Deodorization	Low ↔ Medium ↔ High ↔ Max
Humidify	Apabila tahap kelembapan menunjukkan 60% atau lebih tinggi Silent ↔ Low ↔ Medium ↔ High
Skin Moisturize	Apabila tahap kelembapan menunjukkan 70% atau lebih tinggi Silent ↔ Low ↔ Medium ↔ High

- Menurut tahap kontaminasi udara dan kelembapan yang dikesan oleh sensor bau dan sensor kelembapan, kadar aliran udara ditukar kepada paras yang sesuai secara automatik.

### Nota

- Selagi tangki air dan dulang air diisi dengan air, fungsi pelembapan berkesan dalam sebarang mod "Air Purify", "Pollen" dan "Strong Deodorization". Jika anda tidak mahukan fungsi pelembapan, keringkan air dalam tangki air, dulang air dan penapis pelembapan.

## Menukar Kadar Aliran Udara

- Anda boleh memilih kadar aliran udara yang diinginkan daripada empat paras yang berlainan.



**Airflow**

Tekan butang 

Kadar aliran udara bertukar setiap kali anda menekan butang ini.

- Kadar aliran udara bertukar setiap kali anda menekan butang Airflow.



- Kadar aliran udara bertukar dalam urutan berikut.

**Auto** → ~ → ~ → ~ → ~  
 Silent    Medium    High    Blinking (Max)

## Maksimum Pengendalian

- Pengendalian ini berguna semasa ramai orang merokok atau semasa anda mahukan pembersihan cepat bagi udara bilik.





**Max**

**Tekan butang** 

Pengendalian tersebut dengan aliran udara Max akan diteruskan selama kira-kira 5 minit.



Selepas pengendalian Max, status sebelum pengendalian Max disambung semula.



- Penunjuk aliran udara  berkelip selama 5 minit.



**Berkelip**

**Bagaimana untuk membatalkannya**

On/Off  atau butang **Max** 

Tekan butang  atau butang **Max** 

sewaktu pengendalian.

- hanya mengambil masa 10 saat sehingga paras udara mencapai Max.

## Menggunakan Timer



**Timer**

**Tekan butang** 

Matikan-pemasa (4 jam) ditetapkan.

Pengendalian akan berhenti kira-kira 4 jam selepas tetapan pemasa.

- Penunjuk pemasa menyala.

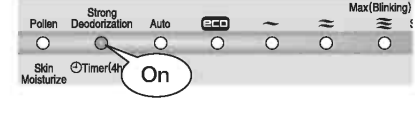

**On**

**Bagaimana untuk menetapkannya/membatalkannya**

Setiap kali anda menekan butang **Timer**  "Set" dan "Cancel" akan berganti.

- Apabila anda menetapkan Matikan-pemasa dalam mod Strong Deodorization, penunjuk (jingga) menyala.

## Menggunakan Kawalan Pada Pembersih Udara

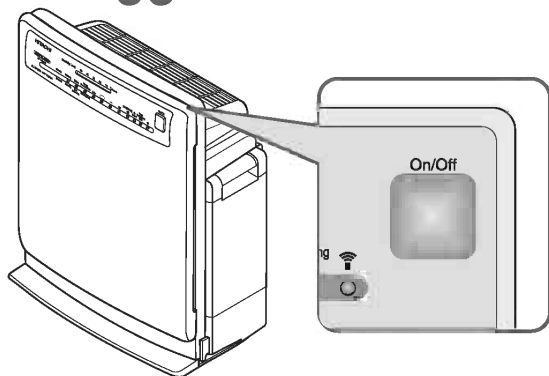

**On/Off**

**Tekan butang** 

**Pengendalian bermula.**

**On/Off**



- Setiap kali anda menekan butang  mod pengendalian bertukar dalam jujukan berikut supaya anda boleh memilih mod yang dikehendaki atau berhenti.

**Air Purify** → **Pollen** → **Strong Deodorization** → **Humidify** → **Skin Moisturize** → **Off**

- Kadar laluan udara di setkan kepada "Auto" dengan memetik butang mode operasi.

# Fungsi Memori / Sensor / Pengesanan Auto

## Fungsi Memori

- Apabila anda menghentikan pengendalian dan kemudian, memulakan semula, pembersih udara akan menyambung semula status pengendalian sebelum dimatikan.
- Jika anda mengendalikan pembersih udara selama kira-kira 5 saat atau lebih lama, status pengendalian akan disimpan dalam memori. (Jika anda menghentikan pengendalian dalam masa kurang daripada 5 saat, status pengendalian tidak akan disimpan dalam memori.)
- Walaupun jika anda mencabut palam kord kuasa, status operasi akan disimpan di dalam memori. Walaubagaimanapun, laluan udara itu disetkan kepada "Auto" secara automatik.

## Sensor Udara

- Tahap kontaminasi udara dikesan oleh sensor udara ditunjukkan melalui cara penunjuk diaktifkan.

Tindakan penunjuk : Menyala dalam warna hijau ←.....→ Berkelip dalam warna hijau

Tahap kontaminasi: Bersih ←.....→ Tercemar



### Nota

- Anda boleh melaraskan seting kepekaan sensor udara seperti yang diingini. → H.M-15
- Dalam keadaan pembersih udara dipasang di tempat di mana kontaminasi sukar untuk dikesan atau dalam keadaan sensor sendiri tidak bersih, tindakan penunjuk mungkin tidak berubah. → H.M-23

## Sensor Bau

- Sensor mengesan bau dalam udara seperti asap rokok atau bau haiwan peliharaan. Walaupun, apabila anda merasakan bahawa udara bersih, pembersih udara boleh meneruskan pengendalian jika sensor bau mendapati sebarang komponen gas tidak dikeluarkan melalui penapis. Antara yang berikut juga mungkin dikesan oleh sensor bau.
- Pembakaran gas daripada kelengkapan pemanasan, alkohol, bau pewangi atau kosmetik yang digunakan dalam salon kecantikan atau salon estetik, wap, perubahan suhu mendadak, dll.

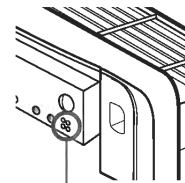

Sensor bau

## Sensor Kelembapan

- Sensor kelembapan mendapati kelembapan udara bilik sewaktu pengendalian.
- Tahap kelembapan harus diambil sebagai panduan sahaja.
  - Penunjuk mungkin berbeza daripada bacaan higrometer.
  - Kelembapan akan berubah apabila suhu berubah.
  - Paras kelembapan mungkin berbeza di antara tempat yang mempunyai pengalihan udara yang baik dan yang lemah.

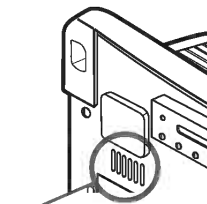

Sensor kelembapan

## Pengesanan Auto

- Pembersih udara melakukan pengendalian automatik dengan mengesan kontaminasi udara bilik dengan "Sensor Bau" dan kelembapan udara dengan "Sensor Kelembapan". Dalam 3 minit pertama selepas kord kuasa dipasang, unit akan memeriksa keadaan udara bilik dan menyimpannya dalam memori. Dalam tempoh tersebut, penunjuk "Air Sensor" dan penunjuk "Humidity Level 50" akan berkelip. Selepas minit, kedua-dua penunjuk "Air Sensor" dan "Humidity Level 50" akan dimatikan dan pembersih udara sedia untuk beroperasi.
- Anda boleh memulakan pengendalian dalam kurang daripada 3 minit selepas memasang plag kord kuasa. Dalam kes ini juga, penunjuk "Air Sensor" dan "Humidity Level 50" akan terus berkelip, bermaksud unit memeriksa keadaan udara bilik. Selepas 3 minit, penunjuk akan menunjukkan keadaan udara bilik anda.
- Jika anda memasang plag kord kuasa di bawah keadaan udara tercemar, sensitiviti sensor mungkin berkurangan. Dalam kes seperti itu, lakukan pengendalian High atau Max. Atau anda boleh cuba untuk membuat pembersih udara bilik dengan membuka tingkap sebelum memasang plag kord kuasa. Sekiranya kepekaan sensor kekal rendah selepas ini, tukar seting kepekaan sensor.

## Melaraskan Seting Kepekaan Sensor

- Sensitiviti sensor boleh diubahsuai dalam gaya 3 langkah.

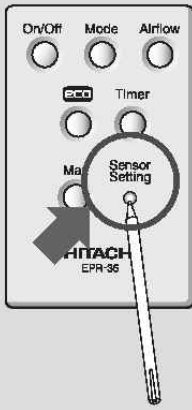

Dalam setiap mod pengendalian, **Sensor Setting** tekan butang  .  
(Gunakan hujung pen mata bola atau yang sama sepertinya.)

Penunjuk aliran udara akan berkedip selama 5 saat.

Semasa penunjuk aliran udara berkedip, **Sensor Setting** tekan butang  .

- Tetapan semasa ditunjukkan oleh penunjuk aliran udara yang berkedip selama 5 saat.



- Setiap kali anda menekan butang, tetapan bertukar.

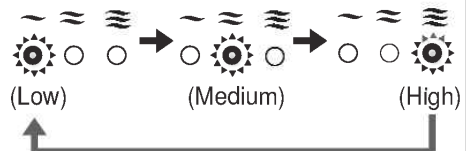

- Tetapan kilang adalah "Medium".

# Ciri Berguna

## Operasi Eco

● Di dalam mod operasi eco, unit itu akan berhenti secara automatik apabila udara di dalam bilik bersih untuk menjimatkan wang dan elektrik. Seterusnya, sekiranya keadaan ini berterusan selama lebih dari 8 jam, unit itu akan berhenti beroperasi secara automatik. (Didalam operasi perlembapan udara, unit tidak akan berhenti sebentar pada beberapa paras kelembapan.)

### • Operasi automatik normal

Apabila udara bersih, unit itu akan terus beroperasi pada laluan udara "Silent". (Didalam mod penyahbau yang kuat, laluan udara disetkan pada "Low".)

### • Operasi Eco

Apabila udara bersih dan operasi "Silent" berterusan selama 10 minit atau lebih, kipas akan berhenti selama lebih kurang 50 minit dan unit itu akan beroperasi secara berselang seli pada "Silent" selama lebih kurang 10 minit.

Seterusnya, sekiranya keadaan ini berterusan selama lebih dari 8 jam, unit itu akan berhenti beroperasi secara automatik.

※ Sensor bau mengesan tahap pencemaran udara semasa operasi eco. Sekiranya sensor tersebut mengesan bau-bauan, laluan udara kan bertukar mengikut tahap pencemaran udara. Setelan udara menjadi lebih bersih dan unit berjalan berterusan selama 10 minit atau lebih pada laluan udara "Silent", unit itu akan mula beroperasi secara berselang seli.

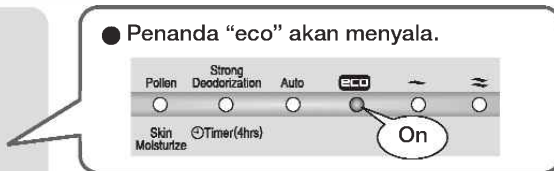
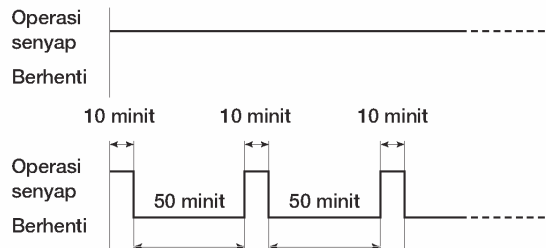

### Bagaimana untuk menetapkannya/membatalkannya

Setiap kali anda menekan butang "Set" dan "Cancel" akan berganti.

● Setting-setting itu akan disimpan.

## Kawalan Lebih Malam

● Jika anda berasa tidak selesa mengenai cahaya penunjuk semasa anda tidur, tekan butang "On/Off" pada unit pembersih udara selama 3 saat atau lebih lama untuk memalapkan penunjuk.

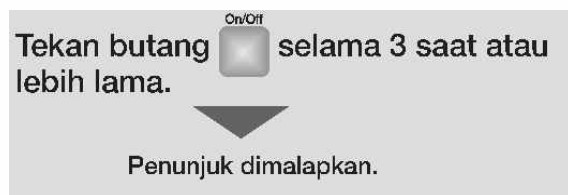
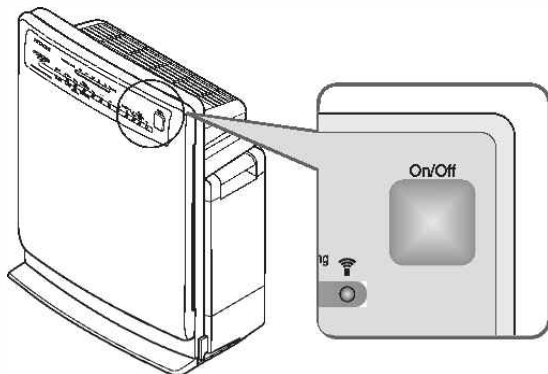

### Bagaimana untuk menetapkannya/membatalkannya

Setiap kali anda menekan butang, "Set" dan "Cancel" akan berganti.

● Tetapan akan disimpan dalam memori.

# Pembersihan

■ Sebelum membersihkan, pastikan anda menghentikan pengendalian dan mencabut plag kord kuasa daripada alur keluar AU.



- Jangan curah air pada badan pembersih udara. Curahan air boleh menyebabkan kegagalan.
- Jangan gunakan pelarut mudah meruap seperti gasolin, pencair, benzena, lilin, kerosin, alkohol, dill atau serbuk kilat atau bahan cuci (sama ada untuk kegunaan dapur atau cucian kain).  
Bahan kimia seperti itu boleh menyebabkan kecacatan bentuk, penyahwamaan, kerosakan atau pengeluaran cat.
- Jangan condongkan atau jongketkan unit.



- Semasa menggunakan kain yang dirawat secara kimia, ikuti arahnya.
- Jangan gunakan pengering atau pemanas untuk mengeringkan bekas pembersih udara. Pemanasan itu boleh menyebabkan kecacatan bentuk, penyahwamaan, kerosakan atau pengeluaran cat.
- Bentangkan kain lembut atau yang sepertinya di bawah pembersih udara untuk melindungi lantai daripada calar.

- Apabila penunjuk "Bersihkan Penapis Pelembapan" menyala, bersihkan penapis pelembapan, dulang air dan penutup dulang. Penunjuk "Bersihkan Penapis Pelembapan" akan menyala kira-kira selepas satu bulan (kira-kira 720 jam) selepas mula menggunakannya atau selepas butang tetapkan semula ditekan apabila pembersihan sebelum ini selesai. Bergantung pada air paip yang digunakan, sisa air mungkin melekat terlebih awal. Jika kontaminasi penapis berat, bersihkan penapis lebih daripada sekali sebulan sebelum penunjuk "Bersihkan Penapis Pelembapan" menyala.
- Apabila anda selesai dengan pembersihan, tekan butang tetapkan semula. Penunjuk "Bersihkan Penapis Pelembapan" akan dimatikan.

## Apabila Penunjuk "Bersihkan Penapis Pelembapan" Dihidupkan

- 1** Keluarkan tangki air dan kemudian, **2** tarik keluar dulang air. ➔ H.M-9

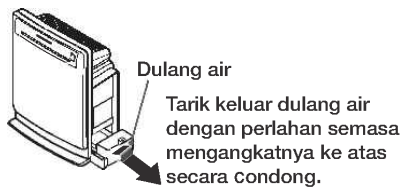

- 2** Keluarkan penapis pelembapan daripada dulang air.

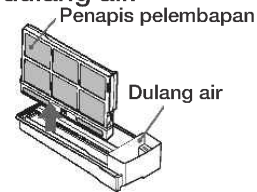

- Apabila anda menarik keluar dulang air, air boleh tertumpah pada lantai mungkin kerana calar dengan bahagian bawah dulang. Bentangkan kain lembut atau yang sepertinya di bawah pembersih udara untuk melindungi lantai.

- 3** Bersihkan penapis pelembapan, dulang air dan penutup dulang. ➔ H.M-18, 19

- Apabila badan pembersih udara digoncang atau diayun, air mungkin berkumpul dalam satu bahagian dulang air yang tidak dimuatkan dengan penapis pelembapan. Selepas anda menarik keluar dulang air, pastikan anda mengeluarkan penutup dulang dan lapkan air atau bersihkannya.

- 4** Tetapkan penapis pelembapan.

- Dengan perlahan, masukkan penapis pelembapan ke dalam penutup dulang. Masukkan penapis sepenuhnya sehingga ia menjadi bersentuhan dengan positif bagi bahagian bawah dulang. Tidak muat dengan secukupnya boleh menyebabkan kebocoran air semasa pengendalian.

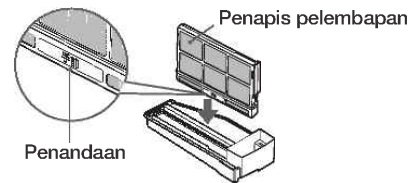

- 5** Pasang dulang air dan kemudian, **6** lepaskan tangki air. ➔ H.M-8

- 7** Pasang plag kord kuasa dalam alur keluar AU dan tekan butang tetapkan semula yang terletak di belakang panel.

- Tekan butang tetapkan semula yang terletak di belakang panel. (Gunakan hujung pen mata bola atau yang sama sepertinya.)
- Periksa bahawa penunjuk "Bersihkan Penapis Pelembapan" kini DIMATIKAN.



- 8** Lepaskan panel pada unit. ➔ H.M-8

Ciri Berguna

Pembersihan

M-17



# Pembersihan (Bersambung)

## Tangki Air (Panduan untuk pembersihan: Harian)

- Tukar air setiap hari dengan air paip yang segar.
- Buang baki air dalam tangki jika ada.
- Tuangkan dalam kuantiti kecil air paip, ketatkan penutup dengan rapat dan goncang untuk mencuci. (Tukar air dan ulang langkah tersebut sebanyak 2-3 kali.)

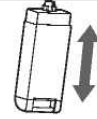

**AMARAN**

- Jangan gunakan bahan cuci (sama ada untuk kegunaan dapur atau kain cucian) untuk pembersihan.



**AWAS**

- Jangan tolak pin di tengah-tengah penutup. Melakukannya boleh menyebabkan kebocoran air.
- Pastikan anda menghentikan pengendalian sebelum mengeluarkan tangki air.
- Jangan tetapkan tangki air tanpa meletakkan dulang air. Jika tidak, tangki air mungkin terjongket.
- Semasa anda mengeluarkan tangki air, air mungkin menitis daripada penutup tangki.

## Penapis Pelembapan (Panduan untuk pembersihan: Sekali sebulan)

- Sistem pelembapan yang digunakan dalam produk ini adalah jenis meruap yang menghasilkan udara lembap dengan melalui aliran udara melalui penapis pelembapan.
- Apabila mod "Humidify" atau "Skin Moisturize" digunakan, pastikan untuk mengalirkan air pilih ke dalam tangki air.
- Bergantung pada persekitaran aplikasi, kotoran atau bau mungkin melekat pada penapis pelembapan apabila mod "Pelembapan" atau "Melembapkan Kulit" dilakukan.
- Walaupun, penapis pelembapan telah melalui proses anti-bakteria dan anti-kulat, ia boleh menjadi licin atau berkulat atau mungkin dinyahwarna menjadi merah jambu, merah, hijau, coklat atau kelabu dalam tempoh penggunaan yang singkat bergantung pada kualiti air paip yang digunakan dan persekitaran aplikasi. (Penyahwarna tidak mempunyai kesan kepada prestasi pelembapan.)
- Adalah disyorkan untuk membersihkan penapis sekerap penggunaan tidak kira sama ada penunjuk "Bersihkan Penapis pelembapan" menyala atau tidak.  
Penggantian awal bagi penapis disyorkan jika ia menunjukkan sebarang keadaan berikut tidak kira pembersihan yang kerap.  
• Kotoran yang teruk, melekat pada sisa air terlalu sukar untuk dibuang, bau yang kuat, kerosakan atau kecacatan bentuk
- Jika anda tidak menggunakan mod "Pelembapan" atau "Melembapkan Kulit", keringkan tangki air dan dulang air. Baki air boleh menyebabkan kotoran atau penyahwarna.

### Jangan ceraikan penapis pelembapan dan kotaknya.

**1**

Menenggelamkan penapis pelembapan dalam manamana air, air suam atau air dengan bahan cuci dapur neutral selama 30 minit atau lebih lama.



- Jangan ceraikan penapis pelembapan dan bekasnya.
- Apabila anda menggunakan bahan cuci dapur neutral, ikuti arahan yang diberikan oleh pengilang. (Hanya gunakan bahan cuci kilang yang neutral.)

**2**

Tukar air dan bilas penapis pelembapan dengan menggoncangkannya. (Ulang langkah 2-3 kali.)



- Apabila anda menggunakan bahan cuci dapur neutral, bilas penapis sebaik mungkin supaya tiada baki bahan cuci yang tertinggal.

**3**

Goncang dengan perlahan untuk mengeringkan air. (Teruskan sehingga tiada lagi titisan berlaku.)



- Apabila anda mengoperasi pembersih udara, baki air berwarna keputihan atau kecoklatan akan melekat di dalam dulang air atau pada permukaan penapis pelembapan. Baki air adalah sisa mineral dalam air paip yang tidak meruap. Jika anda terus menggunakan penapis tanpa membersihkan sisa air, ia akan menjadi keras dan sukar untuk ditanggalkan, menyebabkan prestasi pelembapan yang lebih rendah.
- Bergantung pada kualiti air paip yang digunakan, sisa air mungkin melekat dengan lebih cepat. Dalam kes tersebut, pembersihan seharusnya dilakukan lebih awal.
- Apabila anda membilas penapis pelembapan, bilaskannya semasa disambung dengan bekasnya. Jangan tanggalkan bekas. (Menanggalkan bekas boleh menyebabkan kecacatan bentuk atau kerosakan.)
- Jangan sental penapis pelembapan dengan berus atau tekan secara paksa untuk mengubah bentuk. (Ia boleh menyebabkan kerosakan dan kemerosotan prestasi.)
- Penapis pelembapan baru mungkin berbau pada awalnya. Ini adalah biasa.
- Gantikan penapis lebih awal jika ia rosak.



**AWAS**

- Mencuci penapis pelembapan dengan asid sitrik akan menerukkan lagi prestasi anti-bakteria dan anti-kulat.
- Jangan pasang penapis deteriorate jika mengandungi terlalu banyak air. Ia boleh menyebabkan kebocoran air.

## Menggantikan Penapis Pelembapan

- Penapis pelembapan adalah bahagian yang boleh susut. Gantikannya selepas menggunakan selama 24 bulan sebagai panduan (pembersihan diperlukan sekali sebulan). Penggantian awal bagi penapis disyorkan jika ia menunjukkan sebarang keadaan berikut tidak kira pembersihan yang kerap.
  - Kotoran yang teruk, melekat pada sisa air terlalu sukar untuk dibuang, bau yang kuat, kerosakan atau kecacatan bentuk
  - Bergantung pada kualiti air paip yang digunakan, penapis pelembapan mungkin menjadi susut dengan melampau pada awalnya.
- Cabut bekas dan gantikan penapis pelembapan.

Jangan buang bekas penapis pelembapan.

### 1 Untuk mencabut bekas, tekan 3 tab.

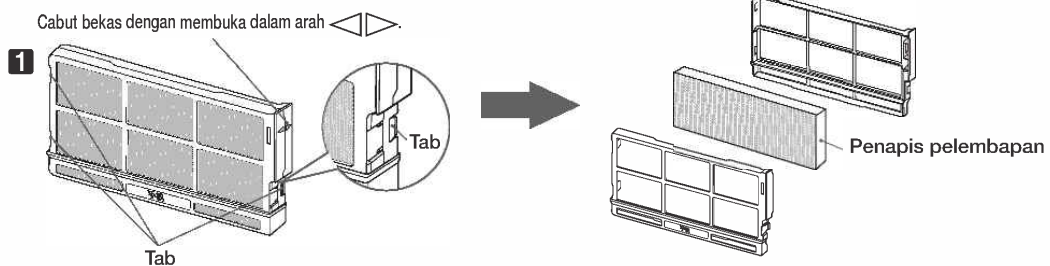

Menggantikan penapis pelembapan  
No. EP-DX40E-908

- Penapis pelembapan mudah terbakar. Buang penapis mengikut peraturan tempatan.

## Dulang Air / Penutup Dulang (Panduan untuk pembersihan: Sekali sebulan)

Jangan gunakan sebarang bahan cuci.

### 1 Keluarkan penutup dulang.

- Keluarkan penutup dulang daripada dulang air.

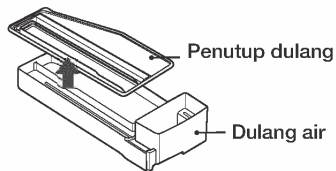

### 2 Cuci dengan air untuk menanggalkan kotoran.

- Keringkan baki air pada dulang.
- Gunakan kapas kesat atau berus gigi untuk menanggalkan kotoran dalam bahagian yang sempit.

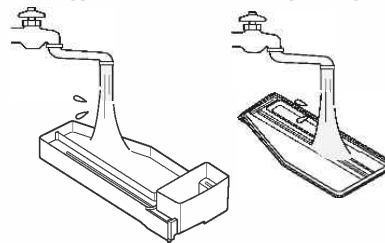

### 3 Kesatkan air dan himpunkan.

- Pasang penutup dulang pada dulang air.

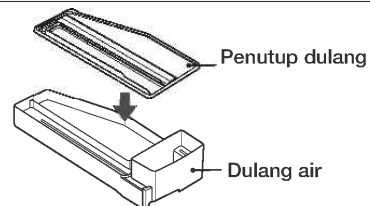

**AMARAN**

- Jangan gunakan sebarang bahan cuci (sama ada untuk kegunaan dapur atau kain cucian).



**AWAS**

- Semasa anda melepaskan dulang air pada unit, dulang sepatutnya kosong. Jika tidak, air akan tertumpah.

Pembersihan

M-19

# Pembersihan (Bersambung)

## Pra-penapis (Panduan untuk pembersihan: Sekali sebulan)

- Untuk membersihkan pra-tapis, ikuti langkah di bawah.

**1** Keluarkan tangki air dan kemudian, tarik keluar dulang air. → H.M-9  
(Ini adalah untuk mengelakkan kebocoran air.)

**⚠ AWAS** ● Semasa anda mengeluarkan tangki air, air mungkin menitis daripada penutup tangki. Bentangkan kain kering sebelum mengeluarkan tangki air.

**2** Keluarkan panel. → H.M-8

**3** Keluarkan pra-penapis.  
● Cabut empat tab daripada pra-penapis.

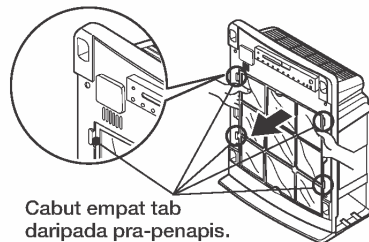

**4** Bersihkan pra-penapis.

- Gunakan pembersih vakum atau yang sama seperti untuk menanggalkan habuk. Jika habuk tidak dapat ditanggalkan, basuh dengan air. Selepas mencuci, keringkan air pra-penapis sepenuhnya dan kemudian, keringkannya di tempat yang mempunyai pengalihan udara yang baik tidak terdedah kepada cahaya matahari.

- Apabila anda mencuci pra-penapis, gunakan berus gigi yang lembut atau seperti.
- Jika anda hendak menanggalkan habuk pada penapis, gunakan pencuci vakum. (Penapis tidak boleh dicuci.)

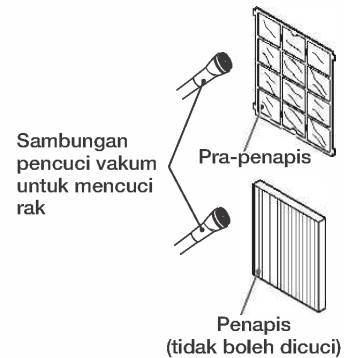

**5** Sambungkan semula pra-penapis.  
● Masukkan empat tab dengan rapat ke dalam lubang pada pembersih udara dan pasangkan pra-penapis.

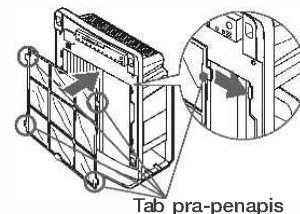

**6** Pasang semula panel. → H.M-8

**7** Pasang dulang air dan kemudian, lepaskan tangki air. → H.M-9

- Pra-penapis adalah bahagian yang boleh susut.

Apabila pra-penapis yang rosak perlu digantikan, beli bahagian penggantian (No. Bahagian EP-BX40-002).

## Badan Pembersih Udara (Panduan untuk pembersihan: Sekali sebulan)

- Kesat kotoran pada bekas pembersih udara menggunakan kain lembut yang dilembapkan dengan air dan diperah sepenuhnya. Untuk kotoran yang lebih kuat, gunakan kain lembut yang dilembapkan dengan bahan cuci neutral yang dicairkan dengan air. Selepas menanggalkan kotoran, gunakan kain lembut untuk mengesat kelembapan supaya tiada bahan cuci yang masih terdapat di situ.
- Untuk membersihkan penerima infra merah jauh, gunakan kapas lembut yang dilembapkan sedikit dengan air untuk mengesat kotoran. Selepas itu, gunakan kapas kesat yang kering untuk membuang kelembapan.
- Keluarkan habuk pada permukaan panel, saluran masuk udara, sensor bau dan sensor kelembapan menggunakan sambungan pencuci vakum untuk membersihkan rak. Kemudian, kesat dengan kain yang lembut.

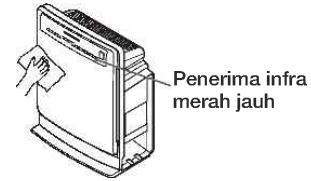

Penerima infra merah jauh

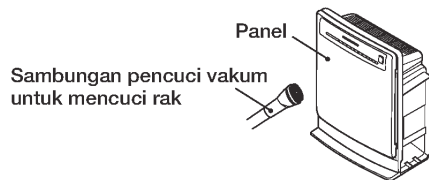

Sambungan pencuci vakum untuk mencuci rak

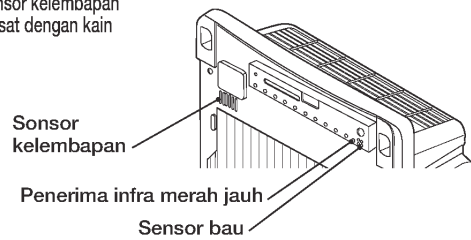

Sensor kelembapan

Penerima infra merah jauh  
Sensor bau

# Penggantian Penapis

## Jarak Waktu Penggantian

- Penapis adalah bahagian yang boleh susut.
- Untuk jarak waktu penggantian penapis, gunakan kira-kira 2 tahun sebagai panduan apabila pembersih udara memproses asap yang dijana oleh 5 rokok yang dihisap sehari.
- Penapis habuk perlu digantikan lebih awal jika warnanya menunjukkan persamaan dengan warna label kekotoran yang disertakan pada badan pembersih udara.
  - Warna pada label kekotoran ditunjukkan sebagai panduan sahaja. Bergantung pada tempat pemasangan, warna sebenar bagi penapis yang tercemar mungkin berbeza daripada warna yang ditunjukkan pada label ini.

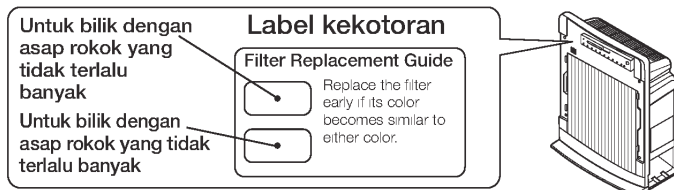

- Penapis mungkin perlu digantikan lebih awal bergantung pada tempat pemasangan dan keadaan penggunaan. Apabila kotoran atau bau menjadi lebih sukar untuk ditanggalkan, gantikan penapis lebih awal daripada yang dicadangkan. Jika tidak, penapis mungkin menghasilkan bau.
- Penapis perlu digantikan lebih awal dalam kes-kes berikut.
  - Apabila pembersih udara menyerap asap berminyak, bahan karbon (jelaga), dll atau apabila bau bahan-bahan pembinaan baru kekal selepas rumah baru dibina atau rumah diubah suai.
  - Apabila digunakan dalam kedai seperti kedai kopi, salon permainan, kedai gunting rambut, salon kecantikan atau di pejabat atau hotel.
  - Apabila pembersih udara menyerap kadar asap rokok yang banyak.
  - Apabila pembersih udara menyerap gas mudah terbakar yang dijana oleh kelengkapan pemanasan.
  - Apabila pembersih udara menyerap kandungan pelarut cat, pekat, dll.
  - Apabila digunakan di tempat yang berhabuk berhampiran jalan di mana lalu lintas sesak.

## Langkah Berjaga-jaga Bagi Pengendalian Penapis

- Pastikan anda mengeluarkan penapis daripada beg plastik sebelum menggunakannya.
  - Jangan tetapkan penapis semasa ia masih berada dalam beg plastik. Jika tidak, boleh menyebabkan kerosakan fungsi.
- Elakkan pengendalian yang kasar.
  - Jangan merenyukkan, menguli atau menggulung penapis. Apabila penapis telah rosak, kesan pembersihan tiada lagi.
- Jangan cuci penapis.
  - Penapis tidak boleh dicuci untuk kegunaan semula. Beli penapis baru untuk penggantian.
- Penapis mengandungi plastik di dalamnya. Apabila anda membuang penapis, ikuti peraturan tempatan yang relevan bagi pembuangan.

# Penggantian Penapis (Bersambung)

## Menggantikan Penapis

■Gunakan penapis No. EP-DX40E-902 yang tersedia secara berasingan.



**AWAS** ●Gunakan penapis yang asli untuk Pembersih Udara Hitachi. Penapis-penapis lain mungkin akan menyebabkan kerosakan unit.

■Sebelum menggantikan penapis, pastikan anda menghentikan pembersih udara dan mencabut plag kord kuasa daripada alur keluar AU.

**1** Keluarkan tangki air dan kemudian, tarik keluar dulang air. → H.M-9  
(Prosedur ini perlu dilakukan untuk mengelakkan kebocoran air.)



**AWAS** ●Semasa anda mengeluarkan tangki air, air mungkin menitis daripada penutup tangki. Bentangkan kain kering sebelum mengeluarkan tangki air.

**2** Keluarkan panel dan pra-penapis. → H.M-8

**3** Keluarkan pra-penapis yang digunakan.

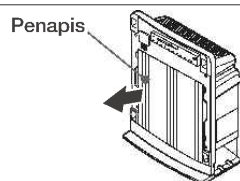

**4** Pasang penapis baru.

**1** Keluarkan penapis baru daripada beg plastik dan pasangannya pada unit.  
●Pasang penapis supaya anak panah "↓FRONT" pada muka belah penapis akan menghadap panel.

**2** Pasang pra-penapis.

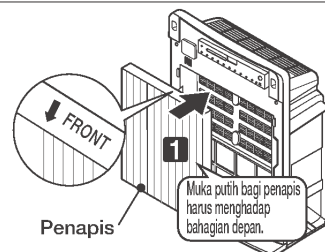

**5** Pasang semula panel pada unit. → H.M-8

**6** Pasang dulang air dan kemudian, lepaskan tangki air. → H.M-9

### Nota

●Tiada kesan pembersihan yang boleh diperolehi jika penapis dipasang dengan beg plastik. Ia juga boleh menyebabkan kerosakan fungsi.

## Paparan Amaran

### Gejala

Semua enunju aliran udara ~ ~ ~ berkelip.

### Punca

Putaran kipas yang rosak.

Hentikan pengendalian, cabut plag kord kuasa daripada alur keluar AU dan hubungi pengedar anda untuk servis. → H.M-26

# Panduan Penyelesaian Masalah

Sebelum meminta untuk pembaikan (periksa perkara berikut sekali lagi)

Gejala	Periksa untuk melihat	Penyelesaian
Tiada udara dikeluarkan atau kuasa tidak dihidupkan	<ul style="list-style-type: none"> <li>● Adakah plag kuasa dimasukkan dengan rapat ke dalam alur keluar AU?</li> <li>● Adakah pemutus dimatikan?</li> </ul>	<p>Masukkan plag kuasa dengan selamat ke dalam alur keluar AU.</p> <p>Hidupkan pemutus.</p>
Asap atau bau tidak dikeluarkan dengan berkesan atau terdapat bau	<ul style="list-style-type: none"> <li>● Adakah pra-penapis kotor?</li> <li>● Adakah penapis kotor?</li> </ul>	<p>Cuci pra-penapis, merujuk kepada "Pra-penapis" dalam "Pembersihan". → H.M-20</p> <p>Gantikan penapis, merujuk kepada "Penggantian Penapis". Penapis mungkin perlu digantikan lebih awal bergantung pada tempat pemasangan dan keadaan penggunaan. → H.M-21</p>
Alat kawalan jauh tidak berfungsi	<ul style="list-style-type: none"> <li>● Adakah kecutuban bateri betul?</li> <li>● Adakah bateri telah mati?</li> <li>● Adakah penerima infra merah jauh kotor?</li> </ul>	<p>Masukkan bateri dengan kecutuban yang betul. → H.M-8</p> <p>Gantikan bateri. → H.M-8</p> <p>Bersihkan penerima infra merah jauh. → H.M-21</p>
Kadar aliran udara tidak berkurangan walaupun, udara bersih	<ul style="list-style-type: none"> <li>● Adakah kadar aliran udara bertukar?</li> <li>● Adakah pengendalian berada dalam mod "Pelembapan"?</li> <li>● Adakah kepekaan sensor tinggi?</li> </ul>	<p>Tekan butang aliran udara dan pilih auto atau kadar aliran udara yang lain. → H.M-11-M-13</p> <p>Kadar aliran udara tidak akan berkurangan apabila kelembapan rendah.</p> <p>Tukar seting kepekaan sensor. → H.M-15</p>
Kadar aliran udara tidak bertambah walaupun, udara tercemar	<ul style="list-style-type: none"> <li>● Adakah kadar aliran udara bertukar?</li> <li>● Adakah lubang sensor bau dihalang oleh habuk atau halangan lain?</li> <li>● Adakah kepekaan sensor rendah?</li> <li>● Adakah udara sekeliling bersih semasa kord kuasa pembersih udara dipasang plag ke dalam alur keluar AU?</li> </ul>	<p>Tekan butang aliran udara dan pilih auto atau kadar aliran udara yang lain. → H.M-11-M-13</p> <p>Bersihkan sensor bau. → H.M-21</p> <p>Tukar seting kepekaan sensor. → H.M-15</p> <p>Tukar kadar aliran udara. Atau buka tingkap dan pasang plag kord kuasa ke dalam alur keluar AU apabila udara sekeliling bersih. → H.M-14</p>
Penunjuk "Air Sensor" dibiarkan menyala dalam warna hijau secara berterusan	<ul style="list-style-type: none"> <li>● Adakah pembersih udara dipasang di tempat yang jauh daripada bau?</li> <li>● Adakah lubang sensor bau dihalang oleh habuk atau halangan lain?</li> </ul>	<p>Ubah lokasi pembersih udara.</p> <p>Bersihkan sensor bau. → H.M-21</p>
Penunjuk "Air Sensor" dibiarkan berkelip dalam warna hijau	<ul style="list-style-type: none"> <li>● Adakah terdapat sesuatu berhampiran dengan sensor bau yang boleh dikesan?                             <ul style="list-style-type: none"> <li>● Sebarang peralatan yang menjana gas mudah terbakar</li> <li>● Alkohol, kosmetik, kotoran, dll.</li> </ul> </li> <li>● Adakah lubang sensor bau dihalang oleh habuk atau halangan lain?</li> </ul>	<p>Pembersih udara mungkin mengesan komponen gas tidak dapat dilihat yang tidak boleh dibersihkan dan meneruskan pengendalian. Alihkan udara dalam bilik dengan membuka tingkap. dll. → H.M-14</p> <p>Bersihkan sensor bau. → H.M-21</p>
Tiada kesan pelembapan	<ul style="list-style-type: none"> <li>● Adakah terdapat air dalam tangki air?</li> <li>● Adakah pengendalian berada dalam mana-mana mod "Air Purify", "Pollen" atau "Penyahbauan Kuat"?</li> <li>● Adakah penapis pelembapan kotor?</li> </ul>	<p>Isikan tangki air dengan air. → H.M-9</p> <p>Tukar mod pengendalian kepada mod "Pelembapan" atau "Melembapkan Kulit". → H.M-11</p> <p>Bersihkan atau gantikan penapis pelembapan, merujuk kepada "Penapis Pelembapan" dalam "Pembersihan". → H.M-18</p>

# Panduan Penyelesaian Masalah (Bersambung)

Gejala	Periksa untuk melihat	Penyelesaian
Prestasi pelembapan adalah tidak mencukupi apabila beroperasi dalam mod "Pelembapan"	● Adakah kadar aliran udara disetkan kepada "Auto"?	Bergantung pada tempat pemasangan dan keadaan penggunaan, air mungkin tidak akan susut. Setkan mod operasi kepada "Skin Moisturize" dan kadar aliran udara kepada "High" atau "Max". → H.M-11, 12
	● Adakah pra-penapis atau penapis kotor?	Cuci pra-penapis, merujuk kepada "Pre-filter" dalam "Pembersihan". → H.M-20
	● Adakah penapis pelembapan ditetapkan dengan betul atau adakah ia kotor?	Tetapkan penapis pelembapan dengan betul. Jika ia kotor, bersihkan atau gantikannya. → H.M-17, 18
Apabila beroperasi dalam mod "Air Purify", "Pollen" atau "Strong Deodorization", udara dilembapkan	● Adakah terdapat air dalam tangki air dan dulang air?	Buang air dan kemudian, operasikan.
	● Adakah penapis pelembapan basah dengan air?	Keringkan penapis pelembapan.
Air bocor	● Adakah tangki air ditetapkan dengan betul?	Tetapkan tangki air dengan betul. → H.M-9
	● Adakah penutup tangki ditutup dengan rapat atau set bungkusan penutup tangki selamat?	Tutup penutup tangki dengan rapat. → H.M-9
	● Adakah penutup dulang air ditutup dengan betul?	Tutup penutup dulang air dengan betul.
	● Adakah penapis pelembapan ditetapkan dengan selamat?	Tetapkan penapis pelembapan dengan betul. → H.M-17
	● Adakah pembersih udara dicondongkan atau adakah ia di bawah dengan air dalam tangki?	Letakkan pembersih udara pada permukaan yang rata dan stabil. Elakkan daripada membawa pembersih udara dengan air terdapat dalam tangki.
	● Adakah terdapat pembukaan dalam tangki air atau dulang air?	Berhenti menggunakan pembersih udara dengan serta-merta dan hubungi pengedar anda untuk pembaikan.
	● Adakah terdapat sebarang kebocoran daripada tangki air?	Berhenti menggunakan pembersih udara dengan serta-merta dan hubungi pengedar anda untuk pembaikan.
Penunjuk malap	● Adakah kawalan lebih malap diaktifkan?	Batalkan tetapan kawalan lebih malap. → H.M-16
Penunjuk "Bersihkan Penapis Pelembapan" tidak dimatikan	● Adakah butang tetapkan semula ditetapkan selepas pembersihan?	Tekan butang tetapkan semula. → H.M-17

## Keadaan Berikut Adalah Normal

Gejala	Punca
Bunyi yang berdetap semasa memasang plag kord kuasa ke dalam alur keluar AU	Komponen elektrik diberikan tenaga apabila kuasa dibekalkan. Ini adalah biasa.
Gegaran badan pembersih udara sewaktu pengendalian "Max"	Gegaran disebabkan oleh putaran kipas. Ini adalah biasa.
Udara daripada laluan udara keluar berbau.	Apabila anda menggunakan pembersih udara ini buat kali pertama, bahagian-bahagian dalam pembersih udara ini berbau, tetapi ini adalah sesuatu yang normal. Ataupun, keupayaan penapis bau itu telah berkurangan. → H.M-21 Atau, bau telah melekat pada penapis pelembapan udara. Bersihkan penapis pelembapan tersebut. → H.M-17-M-18
Tiada wap atau kabus yang dilihat	Apabila unit menggunakan sistem penyejukan yang menghasilkan udara yang dilembapkan dengan melalui aliran udara pada penapis pelembapan, tiada wap atau kabus yang boleh dilihat. Ini adalah biasa.
Bunyi buih	Bunyi terhasil oleh buih udara apabila air dalam tangki air dibekalkan kepada dulang air. Ini adalah biasa.
Penunjuk tahap kelembapan berbeza daripada bacaan higrometer	Tahap kelembapan yang ditunjukkan sebagai panduan sahaja. Serta perbezaan persekitaran dalam bilik mungkin menyebabkan penunjuk berbeza.
Pengatup dihentikan separuh jalan	Tiada masalah dalam prestasi walaupun pengatup tidak terbuka sepenuhnya. Ini adalah biasa.
Bunyi klik sewaktu pengendalian	Ia adalah bunyi pertukaran pengatup. Ini adalah biasa.
Permukaan air bergegar dalam tangki air	Ia disebabkan oleh gegaran sewaktu pengendalian. Ini adalah biasa.
Penunjuk berulang kali dihidupkan dan dimatikan berturutan dan kipas tidak bergerak	Unit berada dalam mod demo. Cabut plag kord kuasa sekali, tunggu selama beberapa saat dan kemudian, masukkan plag kuasa ke dalam alur keluar AU.
Menekan butang eco akan memulakan operasi seting pengionan / mengeluarkan pembersih udara Hitachi yang lain dengan fungsi pembersih dan pengionan. Atau, menekan butang pengionan pada alat kawalan jauh bagi pembersih udara Hitachi yang lain dengan fungsi pengionan akan memulakan operasi seting itu / mengeluarkan operasi eco.	Isyarat-isyarat daripada alat-alat kawalan jauh adalah sama. Kedua-dua fungsi akan memberi tindak balas. Ini adalah sesuatu yang normal.
Kipas akan berhenti.	Apabila operasi eco dipilih, kipas mungkin akan berhenti. → H.M-16



# Bahagian Penggantian (Tersedia Secara Berasingan)

## ● Penapis

Pilih bahagian penggantian  
No. EP-DX40E-902 semasa  
memesan.



## ● Pra-penapis

Pilih bahagian penggantian  
No. EP-BX40-002 semasa  
memesan.



## ● Penapis Pelembapan

Pilih bahagian penggantian  
No. EP-DX40E-908 semasa  
memesan.

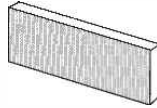

Bekas tidak termasuk.

## ● Penutup Tangki

Pilih bahagian penggantian  
No. EP-BV60-017 semasa  
memesan.



# Spesifikasi

Model	EP-A5000			
Bekalan kuasa	AC220-240V 50-60Hz			
Penukaran aliran udara	Max	High	Medium	Silent
Penggunaan kuasa (W)	50	32	14	4
Kadar aliran udara (m <sup>3</sup> /min)	5.0	4.3	2.9	0.9
Ruang lantai yang terdapat	33m <sup>2</sup>			
Prestasi pelembapan (mL/h)	Kira-kira 520 (Pengendalian maksimum)			
Dimensi luaran	537(H) x 430(W) x 242(D) mm			
Berat	8.5kg			
Panjang kord kuasa	Kira-kira 1.8m			

# คู่มือการใช้งาน

เครื่องฟอกอากาศฮิตาชิ  
พร้อมฟังก์ชันควบคุมความชื้น

รุ่น  
**EP-A5000**

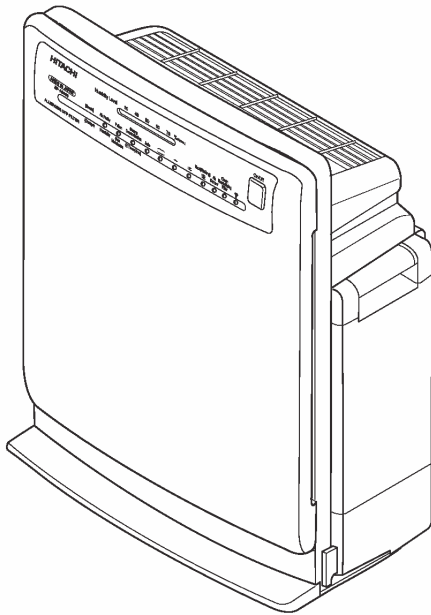

ขอขอบคุณที่เลือกซื้อเครื่องฟอกอากาศฮิตาชิ  
เครื่องฟอกอากาศรุ่นนี้เป็นรุ่นสำหรับใช้ภายในบ้านเท่านั้น  
โปรดอย่าใช้เพื่อวัตถุประสงค์อื่นโดยกเว้นการฟอกอากาศ  
เท่านั้น

กรุณาอ่านคู่มือการใช้งานอย่างละเอียดก่อนเริ่มใช้งาน  
เพื่อให้แน่ใจว่าเครื่องจะทำงานอย่างถูกต้อง

กรุณาเก็บคู่มือฉบับนี้ไว้ในที่ที่สะดวกต่อการใช้อ้างอิงใน  
อนาคต

อ่าน "ข้อควรระวังเพื่อความปลอดภัย" → หน้า T-4-T-6  
เพื่อให้แน่ใจว่าใช้งานได้อย่างถูกต้อง

**HITACHI**  
Inspire the Next

## สารบัญ

### ก่อนเริ่มใช้งาน

● คู่มือสมบัติ / ชื่อส่วนประกอบแต่ละส่วน / ปุ่มและสัญลักษณ์ไฟแสดงการทำงาน / อุปกรณ์เสริม	T-2
● ข้อควรระวังเพื่อความปลอดภัย	T-4
● ข้อควรระวังในการใช้งาน	T-7
● การเตรียมสำหรับการใช้งาน	T-8
• การใส่แผ่นกรองอากาศลงในเครื่อง	T-8
• การใส่แบตเตอรี่ในรีโมทคอนโทรล	T-8
• การเติมน้ำในถังเก็บน้ำ	T-9
● การติดตั้ง	T-9

### การใช้งานเครื่องฟอกอากาศ

● การใช้งานรีโมทคอนโทรล	T-10
• การเริ่มการทำงาน	T-10
• การเลือกโหมดการทำงาน	T-11
• การปรับอัตราไหลเวียนอากาศ	T-12
• ระดับการทำงานสูงสุด	T-13
• การใช้ระบบตั้งเวลา	T-13
● การใช้แผงควบคุมบนเครื่องฟอกอากาศ	T-13
● ฟังก์ชันหน่วยความจำ / เซ็นเซอร์ / ระบบตรวจจับอัตโนมัติ	T-14
• ฟังก์ชันหน่วยความจำ	T-14
• เซ็นเซอร์อากาศ	T-14
• เซ็นเซอร์กลิ่น	T-14
• เซ็นเซอร์ความชื้น	T-14
• ระบบตรวจจับอัตโนมัติ	T-14
• การปรับค่าความไวเซ็นเซอร์	T-15
● คุณสมบัติที่มีประโยชน์	T-16
• การทำงานแบบประหยัดพลังงาน	T-16
• ตัวควบคุมความสว่างของแสง	T-16



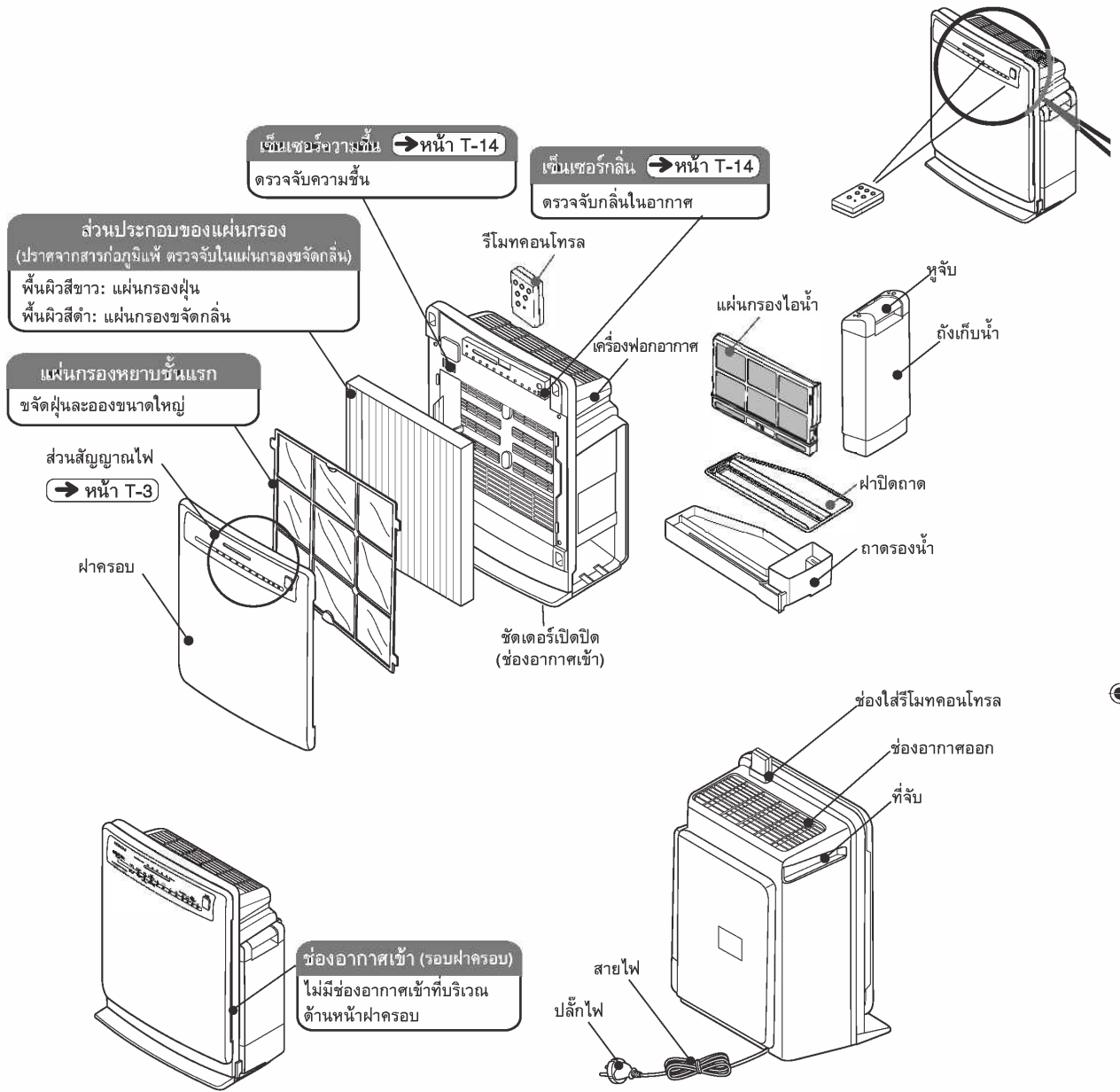

### การทำความสะอาดและบำรุงรักษา

● การทำความสะอาด	T-17
• เมื่อสัญลักษณ์ไฟ "Clean Humidifying Filter" สว่างขึ้น	T-17
• ถังเก็บน้ำ	T-18
• แผ่นกรองไอน้ำ	T-18
• การเปลี่ยนแผ่นกรองไอน้ำ	T-19
• ถาดรองน้ำ / ฝาปิดถาด	T-19
• แผ่นกรองหยาบชั้นแรก	T-20
• เครื่องฟอกอากาศ	T-21
● การเปลี่ยนแผ่นกรองอากาศ	T-21
• ระยะเวลาในการเปลี่ยน	T-21
• ข้อควรระวังในการใช้งานแผ่นกรอง	T-21
• การเปลี่ยนแผ่นกรอง	T-22
● การแสดงไฟแจ้งเตือน	T-22
● แนวทางการแก้ไขปัญหา	T-23
● ชิ้นส่วนที่เปลี่ยนได้	T-26
● ข้อมูลจำเพาะ	T-27

# คุณสมบัติ / ชื่อส่วนประกอบแต่ละส่วน / ปุ่มและสัญญาณ

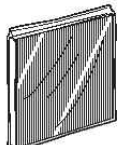

## อุปกรณ์แถมที่มาพร้อมเครื่อง

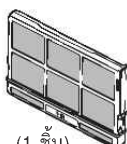
<p>แผ่นกรองอากาศ</p> <p>ติดตั้งอยู่ภายในเครื่อง</p> <p>ฟอกอากาศ</p> <p>* ตรวจสอบให้แน่ใจว่าได้นำ</p> <p>แผ่นกรองอากาศออกจาก</p> <p>ถุงพลาสติกก่อนใช้งาน</p> <p>เครื่องฟอกอากาศ</p>	 <p>(1 ชุด)</p>	<p>แผ่นกรองหยาบชั้นแรก</p>  <p>(1 ชั้น)</p>	<p>รีโมทคอนโทรล</p>  <p>(1 อัน)</p>	<p>แบตเตอรี่</p> <p>"AAA" R03</p> <p>สำหรับรีโมทคอนโทรล</p>  <p>(2 ก้อน)</p>	<p>แผ่นกรองไอน้ำ</p>  <p>(1 ชั้น)</p>
--	--	--	--	--	--

# ไฟแสดงการทำงาน / อุปกรณ์เสริม

➡ หน้า T-00 แสดงหน้าพร้อมคำอธิบายเพิ่มเติม

## ปั๊มและสัญญาณไฟแสดงการทำงาน

**ระดับความชื้น ➡ หน้า T-10, T-14**

แสดงระดับความชื้นโดยประมาณในห้องระหว่างการทำงาน

ต่ำ ←    กลาง    → สูง  
 ส้ม    ส้ม    เขียว    ส้ม    ส้ม

↓    ↓    ↓    ↓    ↓

30    40    50    60    70

**อัตราไหลเวียนอากาศ ➡ หน้า T-12**

แสดงอัตราไหลเวียนอากาศระหว่างการทำงาน (สัญญาณไฟ: เขียว)

Auto : อัตราไหลเวียนอากาศระหว่างการทำงานแบบอัตโนมัติ  
 ECO : แสดงถึงการเปิดใช้งานการทำงานแบบประหยัดพลังงาน

เมื่อมีการเปลี่ยนอัตราไหลเวียนอากาศโดยใช้ปั๊ม Airflow บนรีโมทคอนโทรล อัตราไหลเวียนอากาศที่เลือกไว้จะแสดงขึ้น

- 🌊 : เรียบ
- 🌊🌊 : ปานกลาง
- 🌊🌊🌊 : สูงหรือสูงสุด (กะพริบ)

**ปั๊ม On/Off ➡ หน้า T-13**

ใช้ปั๊มนี้เพื่อเริ่มหรือหยุดการทำงาน และเพื่อเปลี่ยนโหมดการทำงาน

📶 : ตรวจจับสัญญาณอินฟราเรดจากรีโมทคอนโทรล

รับสัญญาณจากรีโมทคอนโทรล

Humidity Level 30 40 50 60 70 % (Approx.)

(Green) Air Purify Pollen Strong Deodorization Auto ECO Max(Blinking) Air Humidifying Clean Sensor

(Orange) Humidify Skin Moisturize Timer(4hrs)

**โหมดการทำงาน ➡ หน้า T-11**

- แสดงโหมดการทำงานฟอกอากาศ, ละอองเกสรดอกไม้, การขจัดกลิ่นรุนแรง สัญญาณไฟ: เขียว
- เมื่อใช้ฟังก์ชันการขจัดกลิ่นรุนแรงและระบบตั้งเวลาพร้อมกัน สัญญาณไฟจะกะพริบเป็นสีส้ม
- ให้ความชื้น, ให้ความชุ่มชื้นผิว สัญญาณไฟ: ส้ม

**ระบบตั้งเวลา ➡ หน้า T-13**

สัญญาณไฟจะสว่างขึ้นเมื่อมีการตั้งเวลา 4 ชั่วโมง (สัญญาณไฟ: ส้ม)

**เซ็นเซอร์อากาศ ➡ หน้า T-14**

ระดับสีปนมืดบนหน้าจอที่ตรวจพบโดยเซ็นเซอร์กลิ่นจะแสดงขึ้นโดยดูจากการส่องสว่างของสัญญาณไฟ (สัญญาณไฟ: เขียว)

**ทำความสะอาดแผ่นกรองไอน้ำ ➡ หน้า T-17**

แสดงเวลาที่ควรทำความสะอาดแผ่นกรองไอน้ำ (สัญญาณไฟ: แดง)

## รีโมทคอนโทรล

- รีโมทคอนโทรลไปที่ช่องรับสัญญาณอินฟราเรดบนเครื่องฟอกอากาศ เมื่อคุณใช้งานเครื่อง
- ระยะควบคุมของรีโมทคอนโทรลคือประมาณ 6 เมตร เมื่อรีโมทคอนโทรลไปที่ช่องรับสัญญาณตรงๆ

**ปั๊ม On/Off ➡ หน้า T-10**

กดปั๊มนี้เพื่อเริ่มหรือหยุดการทำงาน

**ปั๊ม eco ➡ หน้า T-16**

กดปั๊มนี้เพื่อเริ่มหรือหยุดการทำงานแบบประหยัดพลังงาน

**ปั๊ม Max ➡ หน้า T-13**

กดปั๊มนี้เพื่อเริ่มการทำงานสูงสุด

On/Off Mode Airflow

ECO Timer

Max Sensor Setting

**HITACHI**  
EPR-35

**ปั๊ม Airflow ➡ หน้า T-12**

กดปั๊มนี้เพื่อเปลี่ยนอัตราไหลเวียนอากาศ

**ปั๊ม Mode ➡ หน้า T-11**

กดปั๊มนี้เพื่อเปลี่ยนโหมดการทำงาน

**ปั๊ม Timer ➡ หน้า T-13**

กดปั๊มนี้เพื่อตั้งเวลาปิดเครื่อง

**ปั๊ม Sensor Setting ➡ หน้า T-15**

กดปั๊มนี้เพื่อเปลี่ยนระดับความไวของเซ็นเซอร์



**หมายเหตุ**



- รีโมทคอนโทรลอาจไม่ทำงานในห้องที่มีการใช้อุปกรณ์กำเนิดแสงอินเวอร์เตอร์ (Inverter lighting apparatus) หรืออุปกรณ์กำเนิดแสงอิเล็กทรอนิกส์ (Electronic quick start lighting apparatus) หรือเมื่อช่องรับสัญญาณอินฟราเรดถูกแสงแดดโดยตรง
- เมื่อคุณใช้งานรีโมทคอนโทรลโดยไม่ได้อาศัยไปที่ด้านหน้าของเครื่องฟอกอากาศโดยตรง ระดับความไวจะลดลง ควรใช้รีโมทคอนโทรลจากบริเวณด้านหน้าเครื่องฟอกอากาศทุกครั้งที่ทำได้

ศูนย์บริการ / หมายเลขแดงของทางไปรษณีย์ / โทร. 02-010-1111 / 02-010-1112

# ข้อควรระวังเพื่อความปลอดภัย

- โปรดอ่านข้อควรระวังเพื่อความปลอดภัยต่อไปอย่างระมัดระวังก่อนใช้งานเครื่องฟอกอากาศ เพื่อป้องกันไม่ให้ผู้ใช้หรือบุคคลอื่นได้รับบาดเจ็บ รวมทั้งป้องกันความเสียหายต่อทรัพย์สิน คุณต้องทำตามคำแนะนำต่อไปนี้ นอกจากนี้ โปรดอ่านข้อควรระวังที่ปรากฏในข้อความอย่างระมัดระวังเพื่อให้แน่ใจว่าใช้งานเครื่องอย่างถูกต้อง
- คำอธิบายเกี่ยวกับสัญลักษณ์  
การใช้งานผิดพลาดเนื่องจากไม่อ่านคำแนะนำ อาจทำให้เกิดอันตรายหรือความเสียหายได้ ระดับความรุนแรงจะแบ่งออกตามสัญลักษณ์ต่อไปนี้

	<b>คำเตือน</b>	สัญลักษณ์นี้แสดงถึงความเป็นไปได้ที่อาจเกิดการบาดเจ็บรุนแรงหรือเสียชีวิต
	<b>ข้อควรระวัง</b>	สัญลักษณ์นี้แสดงถึงความเป็นไปได้ที่อาจเกิดการบาดเจ็บหรือความเสียหายต่อทรัพย์สิน

ความหมายของสัญลักษณ์	
	หมายถึง "คำเตือนหรือข้อควรระวัง"
	หมายถึง "ห้ามกระทำ"
	หมายถึง "จำเป็นต้องปฏิบัติตาม"

## คำเตือน

### ในการป้องกันไฟไหม้ ไฟดูด และการบาดเจ็บ

**ตัวรับ AC, ปลั๊กไฟ และสายไฟ**

- ก่อนทำความสะอาดและบำรุงรักษาเครื่อง ต้องแน่ใจว่าได้ถอดปลั๊กไฟออกจากตัวรับ AC และไม่ถอดหรือเสียบปลั๊กขณะมือเปียก  
มีฉะนั้น อาจเป็นสาเหตุให้เกิดไฟดูดหรือบาดเจ็บได้
- เมื่อถอดปลั๊กออกจากตัวรับ AC ให้จับที่ตัวปลั๊ก ไม่ใช่สายไฟ เนื่องจากอาจทำให้เกิดไฟดูดหรือไฟฟ้าลัดวงจร ซึ่งจะส่งผลให้เกิดไฟไหม้ได้
- ควรถอดปลั๊กออกจากตัวรับ AC ทุกครั้งที่ไม่ใช้งานเครื่องฟอกอากาศเป็นเวลานาน รวมทั้งหน้าในถังเก็บน้ำและถาดรองน้ำด้วย  
มีฉะนั้น อาจเป็นสาเหตุให้เกิดไฟดูด ไฟไหม้ หรือกลิ่นที่ไม่พึงประสงค์ได้
- เสียบปลั๊กเข้ากับตัวรับ AC ให้แน่น  
มีฉะนั้น อาจเป็นสาเหตุให้เกิดไฟดูด ไฟไหม้ เกิดควันหรือประกายไฟได้
- กำจัดฝุ่นออกจากปลั๊กไฟเป็นระยะๆ โดยใช้ผ้าแห้ง  
มีฉะนั้น อาจเป็นสาเหตุให้เกิดไฟไหม้ได้
- เมื่อคุณสังเกตเห็นสิ่งผิดปกติ (น้ำรั่ว กลิ่นไหม้ ฯลฯ) ให้ปิดเครื่องและถอดปลั๊กออก  
สิ่งเหล่านี้ อาจก่อให้เกิดไฟดูดหรือไฟไหม้ เนื่องจากการรั่วไหลจากสายดินหรือไฟฟ้าลัดวงจร
- ในกรณีที่สายไฟชำรุดเสียหาย ต้องเปลี่ยนโดยผู้ผลิตหรือตัวแทนจำหน่ายหรือช่างผู้เชี่ยวชาญ เพื่อป้องกันความเสี่ยงที่อาจเกิดขึ้น
- ห้ามใช้แรงดันไฟฟ้าที่นอกเหนือจาก 220-240V AC  
มีฉะนั้น อาจเป็นสาเหตุให้เกิดไฟไหม้หรือไฟดูดได้
- ห้ามทำให้สายไฟชำรุดเสียหาย  
(ห้ามหัก ตัดแปลง พันสายอย่างรุนแรง ดึงหรือบิดเป็นเกลียว และห้ามวางของที่มีน้ำหนักมากทับบนสายไฟหรือรัดสายไฟ)  
มีฉะนั้น อาจเป็นสาเหตุให้เกิดไฟไหม้หรือไฟดูดได้
- ห้ามใช้สายไฟหรือปลั๊กไฟที่ชำรุด หรือตัวรับที่หลวม  
มีฉะนั้น อาจเป็นสาเหตุให้เกิดไฟดูด ไฟฟ้าลัดวงจร หรือประกายไฟได้

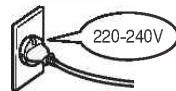
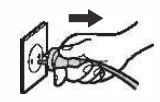
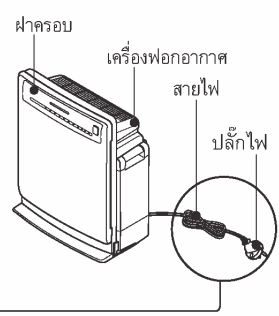



## คำเตือน

### ถึงเก็บน้ำ ถาดรองน้ำ และแผ่นกรองไอน้ำ



- ห้ามใช้งานเครื่องโดยไม่ติดตั้งถึงเก็บน้ำ ถาดรองน้ำ และแผ่นกรองไอน้ำให้เข้าที่ มิฉะนั้น อาจเป็นสาเหตุให้เกิดการบาดเจ็บหรือตัวเครื่องเสียหายได้
- ห้ามใช้สารซักฟอก (ทั้งสำหรับใช้ในครัวหรือซักผ้า) เมื่อทำความสะอาดถึงเก็บน้ำหรือถาดรองน้ำ ส่วนผสมในสารซักฟอกอาจก่อให้เกิดความเสียหาย และเป็นสาเหตุให้เกิดน้ำรั่ว หรือไฟดูด บาดเจ็บ หรือตัวเครื่องเสียหาย
- ห้ามยกถึงเก็บน้ำโดยถือเฉพาะหูจับ
- ห้ามถอดแยกชิ้นส่วนของฝาปิดถึงเก็บน้ำ

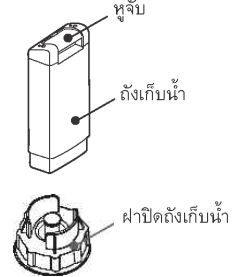

### สถานที่ใช้งาน



- ห้ามใช้งานในที่ที่มีความชื้น เช่น ห้องน้ำ เพราะอาจก่อให้เกิดไฟดูดหรือตัวเครื่องเสียหายได้
- ห้ามวางเครื่องฟอกอากาศไว้ใกล้กับวัตถุที่ให้ความร้อน เช่น เครื่องทำความร้อน เนื่องจากอาจทำให้เครื่องเสียหายหรือผิดรูปทรงได้
- ห้ามใช้ในบริเวณที่มีควันน้ำมัน เช่น น้ำมันเครื่อง ลอยอยู่ในอากาศ เพราะอาจก่อให้เกิดการแตกแก้วหรือไฟไหม้ได้
- ห้ามใช้เครื่องฟอกอากาศในครัวแทนพัดลมระบายอากาศ เพราะอาจทำให้ตัวเครื่องเสียหายได้
- ห้ามใช้ในบริเวณที่มีการใช้ตัวละลายสารอินทรีย์หรือสารเคมี เพราะอาจก่อให้เกิดสีผิดเพี้ยน ผิดรูปทรง หรือไฟไหม้ได้
- อย่าใช้งานเครื่องฟอกอากาศในสถานที่ที่มีเครื่องมือช่างติดตั้งอยู่ เช่น เครื่องเจียรและเครื่องเชื่อมที่ทำให้เกิดประกายไฟ เช่น ละอองที่ติดไฟได้

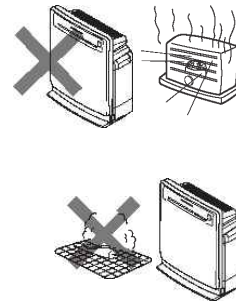

### เครื่องฟอกอากาศและฝาครอบ



- ห้ามใช้น้ำมันเบนซินหรือทินเนอร์เช็ดหรือฉีดแก๊สที่ติดไฟได้ง่ายบนตัวเครื่อง เช่น ยาฆ่าแมลง เพราะอาจทำให้เครื่องแตกแก้ว ไฟดูด เกิดไฟไหม้หรือระเบิดได้
- ห้ามใช้เครื่องฟอกอากาศดูดควันรูป ควันบุหรี่ที่กำลังติดไฟ หรือวัตถุไวไฟ เพราะอาจเป็นสาเหตุให้เกิดไฟไหม้ได้

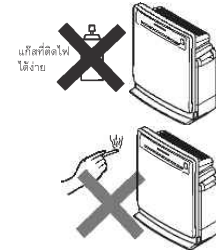

### อื่นๆ



- ในกรณีที่เครื่องไม่สามารถทำงานได้ หรือมีสิ่งผิดปกติเกิดขึ้น เช่น ควันหรือกลิ่นที่ผิดปกติ ให้รีบถอดปลั๊กออกทันที เพื่อป้องกันอุบัติเหตุที่อาจเกิดขึ้น และติดต่อตัวแทนจำหน่ายเพื่อตรวจสอบหรือซ่อมแซม สิ่งเหล่านี้อาจก่อให้เกิดไฟดูดหรือไฟไหม้ เนื่องจากการรั่วไหลจากสายดินหรือไฟฟ้าลัดวงจร
- ระบายอากาศภายในห้องบ่อยๆ หากมีการใช้เครื่องใช้ไฟฟ้าที่ก่อให้เกิดความร้อนหรืออื่นๆ กับเครื่องฟอกอากาศ มิฉะนั้น อาจมีก๊าซคาร์บอนมอนอกไซด์ที่เป็นอันตรายต่อร่างกาย
- ไม่ควรให้เด็กหรือผู้ด้อยสมรรถภาพทางร่างกาย ทางประสาทหรือทางจิตใจ หรือผู้ที่ขาดความรู้ความชำนาญใช้งานเครื่อง เว้นแต่จะได้รับการควบคุมดูแลหรือคำแนะนำ
- เด็กควรได้รับการควบคุมดูแลจากผู้ใหญ่เพื่อไม่ให้เด็กเล่นเครื่อง
- ห้ามพยายามถอดชิ้นส่วนประกอบ ตัดแปลง หรือซ่อมแซมเครื่องด้วยตัวเอง เพราะอาจก่อให้เกิดไฟไหม้ ไฟดูด หรือบาดเจ็บได้ (ติดต่อตัวแทนจำหน่ายเพื่อรับการซ่อมแซม)
- ห้ามแหย่นิ้วหรือวัตถุอื่นใดลงในช่องอากาศเข้าและออก เพราะอาจเป็นสาเหตุให้เกิดการบาดเจ็บหรือตัวเครื่องเสียหายได้
- ห้ามจุ่มเครื่องลงในน้ำหรือสาดน้ำถูกตัวเครื่อง และหลีกเลี่ยงการเติมน้ำลงในตัวเครื่องโดยตรง เพราะอาจก่อให้เกิดไฟดูดหรือไฟฟ้าลัดวงจรได้
- ห้ามเอียงหรือคว่ำตัวเครื่อง ห้ามทิ้งน้ำหนักลงบนตัวเครื่องหรือเหยียบบนเครื่อง เพราะอาจทำให้เครื่องพลิกคว่ำและทำให้ได้รับบาดเจ็บหรือน้ำรั่วซึมได้
- ห้ามติดตั้งเครื่องไว้ในพื้นที่ที่ไม่มั่นคงหรือบริเวณที่ใกล้กับเด็กเล็ก เพราะอาจทำให้เครื่องพลิกคว่ำและทำให้ได้รับบาดเจ็บได้

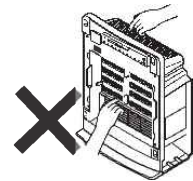
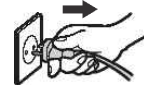

# ข้อควรระวังเพื่อความปลอดภัย (ต่อ)



## ข้อควรระวัง

อื่นๆ



- จับที่จับให้แน่นเมื่อเคลื่อนย้ายเครื่องฟอกอากาศ การทำเครื่องตกอาจทำให้ได้รับบาดเจ็บได้
- เมื่อคุณใส่หรือถอดฝาครอบและถังเก็บน้ำ ให้ทำช้าๆ และแน่นหนา มิฉะนั้น อาจทำให้เกิดน้ำรั่วซึมหรือเครื่องหนีบน้ำจนได้รับบาดเจ็บได้
- ใช้แบตเตอรี่ (Dry cell batteries) อย่างเหมาะสม หลังอ่านข้อควรระวังเกี่ยวกับแบตเตอรี่
- เปลี่ยนน้ำในถังเก็บน้ำใหม่ทุกวันโดยใช้น้ำก๊อก และทำความสะอาดถังเป็นประจำ ตามคำแนะนำที่ให้ไว้ในหัวข้อ “การทำความสะอาด” ของคู่มือฉบับนี้ การใช้ต่อเนื่องโดยไม่ทำความสะอาด อาจทำให้เกิดการสะสมของเชื้อราหรือแบคทีเรีย เนื่องจากปริมาณสิ่งสกปรกและน้ำ และทำให้เกิดกลิ่นที่ไม่พึงประสงค์ และในบางครั้ง อาจทำให้เกิดความเสี่ยงต่อสุขภาพสำหรับผู้ที่ใช้บ้วนปากได้ง่าย ในกรณีนี้ โปรดปรึกษาแพทย์เพื่อขอรับคำแนะนำ
- ใช้เฉพาะน้ำสะอาดจากก๊อก มิฉะนั้น อาจทำให้ตัวเครื่องมีคราบหรือชิ้นส่วนเสื่อมสภาพ เครื่องเสียหายหรือมีกลิ่นไม่พึงประสงค์ เนื่องจากการแพร่พันธุ์ของเชื้อราหรือแบคทีเรีย ห้ามใช้น้ำร้อน (สูงกว่า 40 °C) น้ำที่ผ่านเครื่องฟอกอากาศ น้ำไอออนอัลตราโซนิก น้ำแร่ น้ำจากบ่อน้ำหรือค้ำยกัน ห้ามใส่ตัวทำละลายสารอินทรีย์หรือสารเคมีลงในถังเก็บน้ำ
- ห้ามดื่มหรืออนุญาตให้บุคคลอื่นดื่มน้ำในถังเก็บน้ำและถาดรองน้ำ เพราะอาจเป็นอันตรายต่อสุขภาพได้
- ห้ามนำถังเก็บน้ำออกมาจากตัวเครื่องโดยที่ฝายังปิดอยู่ แรงดันภายในถังอาจเปลี่ยนไปตามการเปลี่ยนแปลงของอุณหภูมิแวดล้อม และทำให้เกิดน้ำรั่วหรือบาดเจ็บจากการที่เครื่องมีคราบหรือเสียหาย
- ใช้แผ่นกรองอากาศแท้ของเครื่องฟอกอากาศฮิตาชิ แผ่นกรองอากาศอื่นๆ อาจทำให้เครื่องทำงานผิดพลาดได้



- ห้ามใช้เครื่องเมื่อใช้ยาฆ่าแมลงชนิดจุด (มีควัน) การใช้ยาฆ่าแมลงดังกล่าว อาจทำให้สารเคมีเข้าไปสะสมอยู่ในตัวเครื่อง และปล่อยออกมาขณะใช้งาน ซึ่งเป็นอันตรายต่อสุขภาพ หลังจากใช้ยาฆ่าแมลง ให้ระบายอากาศภายในห้องก่อนเปิดเครื่องฟอกอากาศ
- ห้ามปล่อยให้ให้น้ำในเครื่องกลายเป็นน้ำแข็ง ถังเก็บน้ำจะเสียหายได้ และทำให้เกิดไฟดูดและเครื่องเสียหาย หากคิดว่าน้ำในถังอาจกลายเป็นน้ำแข็ง ให้เทน้ำในถังเก็บน้ำและถาดรองน้ำทิ้ง
- ห้ามใช้เครื่องฟอกอากาศที่มีปัญหาน้ำรั่ว เพราะอาจทำให้ไฟดูดได้ เมื่อน้ำรั่ว ให้ถอดปลั๊กออกจากเต้ารับ AC และเข้ารับการซ่อมแซม
- ห้ามเคลื่อนย้ายเครื่องฟอกอากาศที่มีการเติมน้ำในถังเก็บน้ำจนเต็ม
  - เพราะอาจทำให้เกิดน้ำรั่วหรือบาดเจ็บได้
  - เมื่อคุณเคลื่อนย้ายเครื่องฟอกอากาศที่มีน้ำในถังเก็บน้ำเต็ม ระดับน้ำในถาดรองน้ำจะสูงขึ้น และทำให้น้ำล้นออกมาเมื่อเครื่องทำงาน
  - เทน้ำในถังเก็บน้ำและถาดรองน้ำออกก่อน แล้วติดตั้งกลับเข้าไปก่อนเคลื่อนย้ายเครื่อง
- ห้ามคว่ำหรือทำถังเก็บน้ำตกขณะมีน้ำเต็ม เพราะอาจทำให้บาดเจ็บหรือถึงขั้นมีคราบหรือเสียหายได้ จับถังให้มั่นคงเมื่อเติมน้ำ
- ห้ามจ้องที่สัญญาณไฟ เพราะอาจทำให้ดวงตาของคุณได้รับบาดเจ็บได้

## การป้องกันรอยขีดข่วนบนพื้นหรือคราบบนกำแพง

ระหว่างการทำความสะอาด / สถานที่ใช้งาน



- ในระหว่างการทำความสะอาด ให้ปูผ้านุ่มลงบนพื้น แล้วจึงวางเครื่องฟอกอากาศ และถอดชิ้นส่วนประกอบต่างๆ (ฝาครอบ ถังเก็บน้ำ ถาดรองน้ำ ฯลฯ) ลงบนผ้า หากไม่ทำเช่นนั้น อาจทำให้พื้นเป็นรอยได้
- เมื่อคุณดึงถาดรองน้ำออกมา ระวังอย่าให้ด้านล่างของถาดครูดกับพื้น



- ห้ามใช้เครื่องฟอกอากาศใกล้กับผนังที่ไม่สามารถขัดคราบสกปรกออกได้ เช่น ผนังสีขาวที่ปกคลุมด้วยผ้า เครื่องฟอกอากาศจะดูดอากาศบริเวณรอบๆ เครื่องเข้าไป และอาจเกิดรอยคราบเฉพาะจุดได้



# ข้อควรระวังในการใช้งาน

ห้ามติดตั้งเครื่องบนพื้นที่ไม่มั่นคงหรือลาดเอียง หรือใกล้กับสิ่งกีดขวางต่างๆ

เครื่องอาจตกหรือหล่นลงมา ส่งผลให้เครื่องเสียหายหรือทำงานผิดพลาดได้ ถ้าช่องว่างระหว่างพื้นและตัวเครื่องมีความชื้น อาจทำให้พื้นชื้นร้าวได้ การใช้เครื่องที่วางลาดเอียงอาจทำให้เกิดน้ำรั่วซึมได้

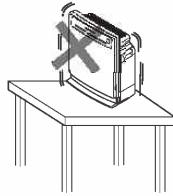

ห้ามลากเครื่องฟอกอากาศบนพื้นที่เป็นรอยง่าย หรือบนพรมหนาๆ

เพราะพื้นผิวของพื้นหรือพรมอาจเสียหายได้

ห้ามเปิดเครื่องโดยไม่ได้ใส่แผ่นกรองอากาศ

หากปราศจากแผ่นกรองอากาศแล้ว การทำความสะอาดจะไม่ได้ผล นอกจากนี้ การเปิดเครื่องโดยไม่มีแผ่นกรองอากาศยังจะทำให้เครื่องเสียหายอีกด้วย



ห้ามปิดหรือสัมผัสช่องรับสัญญาณอินฟราเรด เช่น เซอร์กิลิน หรือ เซ็นเซอร์ความชื้น

- ช่องรับสัญญาณอินฟราเรดอาจมีคราบเปื้อนหรือเสียหาย ซึ่งทำให้ความไวในการทำงานลดลง
- เซ็นเซอร์จะมีประสิทธิภาพความไวในการทำงานลดลง

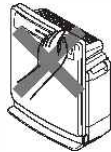

ห้ามติดตั้งในบริเวณที่อากาศจากเครื่องฟอกอากาศเป่าตรงไปที่เฟอร์นิเจอร์ เครื่องใช้ไฟฟ้า ผง หรือเพดาน

อากาศที่มีความชื้นจะทำให้เกิดคราบหรือทำให้เฟอร์นิเจอร์เสียหาย หรืออาจทำให้ตัวเครื่องเกิดความเสียหาย

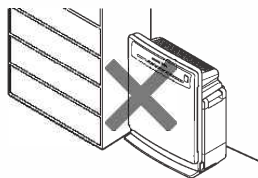

ระบายอากาศห้องที่ปิดเป็นครั้งคราว

เครื่องฟอกอากาศไม่มีคุณสมบัติในการระบายอากาศ

- \* เครื่องฟอกอากาศไม่สามารถขจัดสารพิษที่เป็นอันตรายในบูหรือได้ (คาร์บอนมอนนอกไซด์ ฯลฯ)

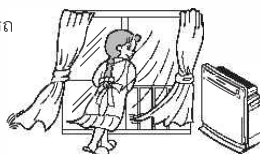

อย่าหันพัดลมไปทางสัตว์เลี้ยงหรือต้นไม้โดยตรง

กระแสลมอาจทำให้เกิดอันตรายได้

อย่าวางสิ่งของใดๆ บนตัวเครื่องฟอกอากาศ และอย่าปิดกั้นช่องอากาศเข้าหรือช่องอากาศออก

การกระทำดังกล่าวอาจทำให้เครื่องทำงานผิดพลาดได้

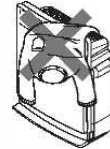

อย่าสัมผัสหรือเคลื่อนย้ายตัวเครื่อง (มุมหรือยกเครื่อง) ระหว่างการใช้งาน

การเคลื่อนย้ายเครื่องที่กำลังทำงานอาจทำให้พัดลมสัมผัสกับสวิตช์โครงด้านใน ส่งผลให้เกิดเสียงรบกวนและอาจทำให้เครื่องทำงานผิดพลาดได้

ห้ามวางเครื่องฟอกอากาศในบริเวณที่แสงแดดส่องถึงโดยตรง

การถูกแสงแดดโดยตรงอาจทำให้เครื่องเสียรูปทรง สีผิดเพี้ยน หรือทำงานผิดปกติได้

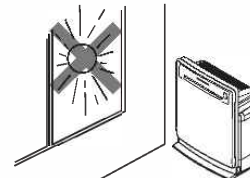

ห้ามทำให้รีโมทคอนโทรลได้รับการกระแทกอย่างรุนแรง

ห้ามทำรีโมทคอนโทรลตกพื้นหรือเดินเหยียบ และห้ามวางสิ่งใดบนรีโมทคอนโทรล เนื่องจากอาจทำให้เครื่องเสียหาย



ห้ามทำให้ถังเก็บน้ำได้รับการกระแทกอย่างรุนแรง

น้ำอาจรั่วออกจากถังเก็บน้ำและทำให้พื้นเปียก และน้ำยังอาจซึมออกจากฝาปิดถังเก็บน้ำและทำให้พื้นเปียก

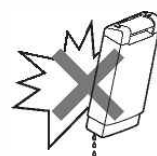

ห้ามใช้เครื่องใกล้กับโทรทัศน์หรือวิทยุ

เนื่องจากอาจรบกวนการรับสัญญาณได้ ติดตั้งเครื่องฟอกอากาศห่างจากอุปกรณ์เหล่านี้อย่างน้อย 2 เมตรขึ้นไป

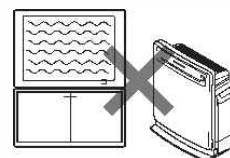

# การเตรียมสำหรับการใช้งาน



## ข้อควรระวัง

- ปูผ้านุ่มหรือวัสดุที่คล้ายกันได้เครื่องฟอกอากาศเพื่อป้องกันรอยขีดข่วนบนพื้น
- การทำความสะอาดจะไม่มีประสิทธิภาพใดๆ หากติดตั้งแผ่นกรองอากาศที่ยังอยู่ในถุงพลาสติก และยังคงทำให้เครื่องทำงานผิดปกติด้วย
- ห้ามเอียงหรือคว่ำตัวเครื่องฟอกอากาศ

## การใส่แผ่นกรองอากาศลงในเครื่อง (ทำตามขั้นตอนเดียวกันนี้เมื่อเปลี่ยนแผ่นกรองอากาศ)

### 1 ถอดฝาครอบออก

- 1 วางเครื่องไว้บนพื้นผิวที่ราบเรียบและมั่นคง
- 2 จับฝาครอบทั้งสองด้าน ดึงเบาๆ เข้าหาตัวและค่อยๆ ยกขึ้น แล้วถอดออกจากเครื่อง
- 3 ถอดแผ่นกรองหยาบชั้นแรก

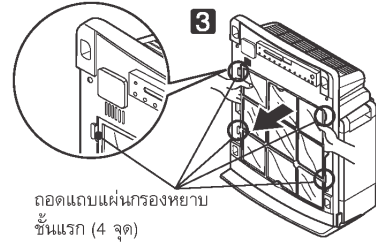
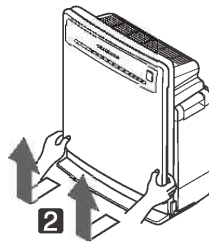

ถอดแถบแผ่นกรองหยาบชั้นแรก (4 จุด)

### 2 ถอดแผ่นกรองอากาศ

- 1 ถอดแผ่นกรองอากาศที่บรรจุในถุงพลาสติกจากด้านในเครื่อง
- 2 นำแผ่นกรองอากาศออกจากถุงพลาสติก
- 3 นำถุงบรรจุออก

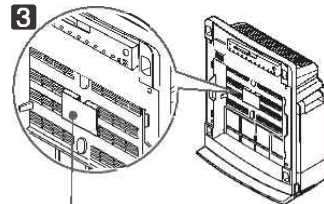

ตรวจสอบให้แน่ใจว่านำถุงบรรจุออกแล้ว

### 3 ติดตั้งแผ่นกรองอากาศ

- 1 ติดตั้งแผ่นกรองอากาศลงในเครื่อง
  - ใส่แผ่นกรองอากาศเพื่อให้ลูกศร "↓FRONT" ที่อยู่ด้านข้างของแผ่นกรองหันเข้าหาฝาครอบ
- 2 ติดตั้งแผ่นกรองหยาบชั้นแรก

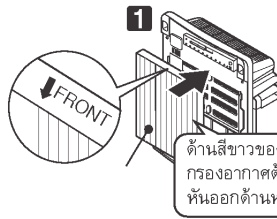

ด้านสีขาวของแผ่นกรองอากาศต้องหันออกด้านหน้า

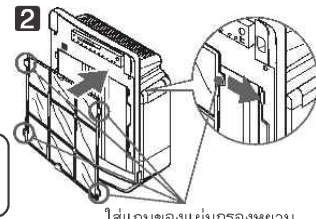

ใส่แถบของแผ่นกรองหยาบชั้นแรก (4 จุด)

- หมายเหตุ**
- ตรวจสอบให้แน่ใจว่าได้นำแผ่นกรองอากาศออกจากถุงพลาสติกแล้ว
  - ห้ามปิดกั้นบริเวณด้านหน้าของแผ่นกรองอากาศด้วยผ้าหรือกระดาษ

### 4 ใส่ฝาครอบกลับลงในเครื่องฟอกอากาศ

- 1 สอดแถบสองตัวที่ด้านบนของฝาครอบลงในช่องทั้งสองบนตัวเครื่อง
- 2 กดด้านล่างของฝาครอบเบาๆ จนกระทั่งได้ยินเสียง "คลิก" เพื่อปิดแผงตัวเครื่องให้เข้าที่
  - เพื่อไม่ให้เกิดปัญหาในการใส่ฝาครอบ ห้ามกดฝาครอบด้วยมือข้างเดียวหรือกดบริเวณอื่นที่ไม่ใช่ด้านล่าง

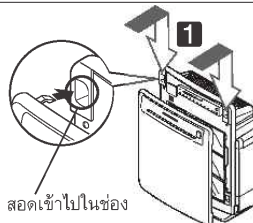

สอดเข้าไปในช่อง

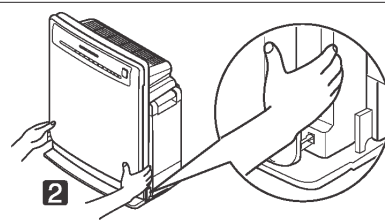

## การใส่แบตเตอรี่ในรีโมทคอนโทรล

### 1 ถอดฝาครอบช่องใส่แบตเตอรี่



### 2 ใส่แบตเตอรี่และปิดฝาครอบ

- ใส่แบตเตอรี่ "AAA" R03 สองก้อนที่ให้มาโดยใส่ขั้วให้ถูกต้องตามคำแนะนำ
- เนื่องจากแบตเตอรี่ที่ให้นำมาจากโรงงาน อายุการใช้งานจึงอาจสั้นกว่าแบตเตอรี่ใหม่ เนื่องจากเกิดการคายประจุ
- แบตเตอรี่สามารถใช้แล้วหมดไป
- เมื่อเปลี่ยนแบตเตอรี่ ให้เปลี่ยนทั้งสองก้อนพร้อมกัน
- ใช้เฉพาะแบตเตอรี่แมงกานีสสองก้อน หรือแบตเตอรี่อัลคาไลน์สองก้อนเท่านั้นอย่าใช้ผสมกัน

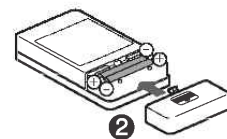



## การเติมน้ำในถังเก็บน้ำ (สำหรับโหมดให้ความชื้นและโหมดให้ความชุ่มชื้นผิว)

**1** ค่อยๆ ถอดถังเก็บน้ำออกมา

**2** ขณะที่ด้านบนของหัวจับถังเก็บน้ำ ให้อยู่ในตำแหน่งโดยเอียงขึ้นเล็กน้อย และนำถังเก็บน้ำออกมาโดยใช้มือรองด้านล่างไว้

**1** จับถาดรองน้ำ

**2** ถอดฝาปิดถังเก็บน้ำออก แล้วเติมน้ำที่สะอาดที่อุณหภูมิห้อง

- กดหมุดตรงกลางฝาปิดถังเก็บน้ำ และตรวจสอบว่าหมุดกลับเข้าที่ด้วยสปริงหรือไม่
- ขันฝาปิดถังเก็บน้ำให้แน่น เช็ดน้ำที่หก และตรวจสอบว่าไม่มีน้ำรั่วซึม
- เช็ดด้านบนของถังเก็บน้ำถ้ามี
- ฝาปิดถังเก็บน้ำเป็นชิ้นส่วนที่ใช้แล้วหมดไป → **หน้า T-26** (หากน้ำรั่วซึมออกจากฝา เนื่องจากยางเสื่อมสภาพ โปรดซื้อชิ้นส่วนนี้แยกต่างหากเพื่อเปลี่ยนแทน)

**ข้อควรระวัง**

- ห้ามยกถังเก็บน้ำโดยถือเฉพาะหัวจับ แต่ให้จับโดยใช้มือทั้งสองข้าง แล้วถือโดยให้ฝาปิดถังเก็บน้ำอยู่ด้านบน หากถังเก็บน้ำเปียก ให้เช็ดหยดน้ำที่เกาะอยู่ก่อนยกถัง

**3** ดึงถาดรองน้ำออกมา ตรวจสอบว่าแผ่นกรองไอน้ำ และฝาปิดถาดติดตั้งอยู่ แล้วจึงใส่ถาดกลับเข้าที่

- แผ่นกรองไอน้ำจะดูดน้ำจากถังเก็บน้ำเพื่อใช้ในการให้ความชื้น

ดึงถาดรองน้ำออกมาช้าๆ ขณะยกขึ้นโดยเอียงขึ้นเล็กน้อย

**4** ใส่ถังเก็บน้ำลงในช่องใส่ถังเก็บน้ำ

- ให้จับถังเก็บน้ำโดยใช้มือทั้งสองข้าง
- ถอดถังเก็บน้ำให้เข้าที่จนกระทั่งได้ยินเสียง "คลิก" การใส่ถังเก็บน้ำไม่เข้าที่อาจทำให้ถังเก็บน้ำตกลงมาหรือทำให้น้ำรั่ว

**ข้อควรระวัง**

- เมื่อคุณถอดถังเก็บน้ำออกมา จะมีน้ำหยดจากฝาปิดถังเก็บน้ำ ให้ปูผ้าแห้งก่อนนำถังเก็บน้ำออกมา

**ข้อควรระวัง**

- ห้ามติดตั้งถังเก็บน้ำโดยไม่ใส่ถาดรองน้ำให้เข้าที่ มิฉะนั้น ถังเก็บน้ำอาจพลิกคว่ำได้
- เมื่อคุณดึงถาดรองน้ำออกมา ระมัดระวังไม่ให้ด้านล่างของถาดครูดกับพื้น
- ห้ามนำถังเก็บน้ำออกมาจากตัวเครื่องโดยที่ฝายังปิดอยู่ แรงดันภายในถังอาจเปลี่ยนแปลงไปตามการเปลี่ยนแปลงของอุณหภูมิแวดล้อม และทำให้เกิดน้ำรั่วหรือบาดเจ็บจากการที่เครื่องฉีดรูปทรงหรือเสียหาย

**หมายเหตุ**

- ฟังก์ชันควบคุมความชื้นจะทำงานโดยอัตโนมัติ เมื่อมีการเติมน้ำลงในถังเก็บน้ำและถาดรองน้ำ หากคุณไม่ต้องการใช้ระบบควบคุมความชื้น ให้ใช้งานเครื่องโดยไม่ต้องเติมน้ำลงในถังเก็บน้ำและถาดรองน้ำ

## การติดตั้ง

- ติดตั้งเครื่องฟอกอากาศบนพื้นผิวที่ราบเรียบ มั่นคง และแข็งแรง
- หลีกเลี่ยงบริเวณที่อยู่ใกล้กับเครื่องทำความเย็นหรือความร้อน และเลือกบริเวณที่มีการระบายอากาศได้ดี
- วางเครื่องฟอกอากาศให้ห่างจากผนังทั้งสองด้านอย่างน้อย 90 ซม. มิฉะนั้น อากาศที่ปล่อยออกมาจะผสมกับอากาศโดยรอบและทำให้ผนังเปราะเปื้อน

**คำเตือน**

- อย่าวางเครื่องฟอกอากาศบนพื้นที่ไม่มั่นคงหรือบนแท่นวาง หากเครื่องฟอกอากาศตกหรือหล่นลงพื้นอาจก่อให้เกิดความเสียหาย การทำงานที่ผิดพลาด หรือน้ำรั่วซึมได้
- การใช้เครื่องฟอกอากาศในบริเวณที่ลาดเอียง อาจเป็นสาเหตุให้น้ำรั่วซึม

การเตรียมเครื่องใช้แทน การติดตั้ง

# การใช้งานรีโมทคอนโทรล

- ในหน้านี้จะอธิบายวิธีการใช้งานเครื่องฟอกอากาศด้วยรีโมทคอนโทรล สำหรับการใช้งานเครื่องฟอกอากาศด้วยแผงควบคุมบนตัวเครื่อง โปรดดูที่หน้า T-13

## การเริ่มการทำงาน

### ● รีโมทคอนโทรล

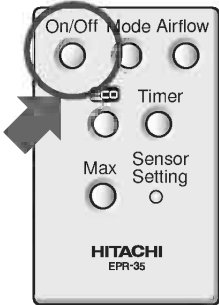

### ● เครื่องฟอกอากาศ

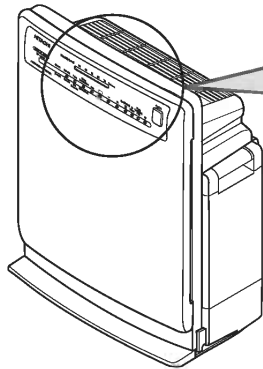

### ● ส่วนสัญญาณไฟ

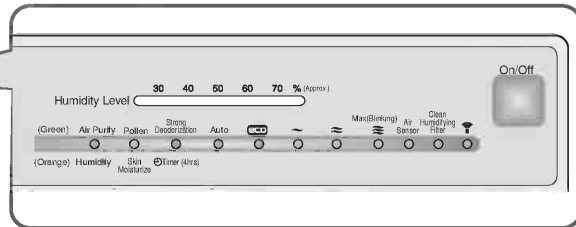

## 1 เสียบปลั๊กเข้ากับเต้ารับ AC ให้แน่น

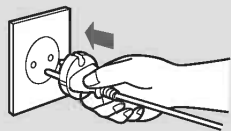

- ในช่วง 3 นาทีแรกหลังจากที่เสียบปลั๊ก เครื่องจะตรวจสอบสภาพอากาศภายในห้องและบันทึกลงในหน่วยความจำ ในระหว่างนั้น สัญญาณไฟ "Air Sensor" และ "Humidity Level 50" จะกะพริบ
- คุณอาจเริ่มต้นการทำงานได้ภายในเวลาน้อยกว่า 3 นาที หลังจากเสียบปลั๊ก และเช่นเดียวกัน ในกรณีนี้ สัญญาณไฟ "Air Sensor" และ "Humidity Level 50" จะยังคงกะพริบต่อไป หลังจากครบ 3 นาที สัญญาณไฟจะหยุดกะพริบ และแสดงระดับของสิ่งปนเปื้อนและความชื้นในอากาศ

## 2 กดปุ่ม On/Off

การทำงานจะเริ่มขึ้นและสัญญาณไฟจะสว่างขึ้น

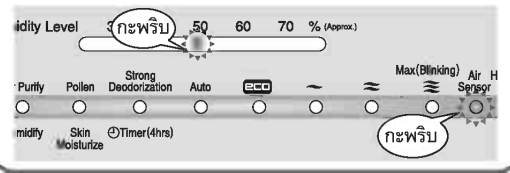

กดปุ่ม On/Off ในระหว่างที่เครื่องทำงานจะเป็นการหยุดการทำงาน

- สัญญาณไฟโหมด "Air Purify" จะสว่างเป็นสีเขียว\*
- หมายเหตุ**  
หากไม่มีการกดปุ่ม On/Off หลังจากเสียบปลั๊ก สัญญาณไฟจะดับลงหลังจากที่สัญญาณไฟ "Air Sensor" และ "Humidity Level 50" กะพริบครบ 3 นาที (เครื่องจะรับสัญญาณการทำงานของรีโมทคอนโทรล แม้อยู่ในสภาวะดังกล่าว)

- \* การตั้งค่าจากโรงงานคือ "Air Purify"
- ในการทำงานนับจากครั้งที่สองเป็นต้นไป ฟังก์ชันหน่วยความจำจะช่วยให้เครื่องสามารถทำงานโดยใช้สภาวะที่บันทึกไว้ในหน่วยความจำ → หน้า T-14

### การใช้พลังงานไฟฟ้าในช่วงสแตนด์บาย

- ในขณะที่มีการเสียบปลั๊กไว้ในเต้ารับ AC เครื่องจะใช้ไฟประมาณ 3 วัตต์ แม้จะไม่มีการใช้งานก็ตาม (ควรถอดปลั๊กเมื่อไม่ใช้เครื่องเป็นเวลานาน)

## การเลือกโหมดการทำงาน (พื้นฐาน)

- สามารถเลือกโหมดการทำงานได้ 5 โหมด
- ในทุกโหมดการทำงาน พัดลมจะไม่หยุดในระหว่างที่เครื่องทำงาน  
(ในโหมดการทำงานแบบประหยัดพลังงาน พัดลมอาจหยุดทำงาน (→ หน้า T-16) )
- ในทุกโหมดการทำงาน ฟังก์ชันการฟอกอากาศจะทำงาน
- ในทุกครั้งที่เปลี่ยนโหมดการทำงาน อัตราไหลเวียนอากาศจะถูกตั้งค่าเป็น "อัตโนมัติ"

### โหมดการทำงานและเคล็ดลับสำหรับการเลือก

โหมด	เคล็ดลับสำหรับการเลือก
<b>Air Purify</b> ฟอกอากาศ (เขียว)	เป็นโหมดการทำงานปกติ • เช่น เซอร์คูลินตรวจจับระดับสิ่งปนเปื้อนในอากาศ และอัตราไหลเวียนอากาศจะเปลี่ยนโดยอัตโนมัติ • ในระหว่างการทำงานแบบอัตโนมัติ อัตราไหลเวียนอากาศจะอยู่ในช่วงเงียบจนถึงสูง
<b>Pollen</b> ละอองเกสรดอกไม้ (เขียว)	แนะนำให้ใช้โหมดนี้ เมื่อคุณมีปัญหาเกี่ยวกับการปนเปื้อนของละอองเกสรดอกไม้ในอากาศ • การทำงานด้วยการไหลเวียนอากาศปานกลางจะทำงานต่อเนื่องประมาณ 20 นาที จากนั้น เซอร์คูลินจะตรวจจับระดับสิ่งปนเปื้อนในอากาศ และระบบการทำงานแบบอัตโนมัติจะทำงานต่อเนื่องอีกเป็นเวลา 20 นาที หลังจากนั้น การทำงานเหล่านี้จะเกิดขึ้นซ้ำๆ • ในระหว่างการทำงานแบบอัตโนมัติ อัตราไหลเวียนอากาศอาจเป็นเงียบ ต่ำ หรือปานกลาง
<b>Strong Deodorization</b> การจัดกลิ่นรุนแรง (เขียว)*	แนะนำให้ใช้โหมดนี้ เมื่อคุณมีปัญหาเกี่ยวกับกลิ่นในห้อง • เช่น เซอร์คูลินจะตรวจจับระดับสิ่งปนเปื้อนในอากาศและเปลี่ยนไปใช้การทำงานที่มีการไหลเวียนอากาศสูงกว่าโหมดฟอกอากาศ • ในระหว่างการทำงานแบบอัตโนมัติ การไหลเวียนอากาศจะอยู่ในช่วงต่ำจนถึงสูงสุด • ในช่วงหนึ่งนาทีแรก อัตราไหลเวียนอากาศสูงสุดของเครื่องฟอกอากาศจะทำงานโดยไม่คำนึงถึงระดับสิ่งปนเปื้อนในอากาศ
<b>Humidify</b> ให้ความชื้น (ส้ม)	ความชื้นในอากาศของห้องจะถูกควบคุมไว้ที่ 50% โดยประมาณ • ในระหว่างการทำงานแบบอัตโนมัติ อัตราไหลเวียนอากาศจะอยู่ในช่วงเงียบจนถึงสูง
<b>Skin Moisturize</b> ให้ความชุ่มชื้นผิว (ส้ม)	ความชื้นในอากาศของห้องจะถูกควบคุมไว้ที่ 60% โดยประมาณ • ในระหว่างการทำงานแบบอัตโนมัติ อัตราไหลเวียนอากาศจะอยู่ในช่วงเงียบจนถึงสูง

\* สัญญาณไฟจะสว่างเป็นสีส้ม เมื่อมีการตั้งค่าเวลาปิดเครื่อง

#### หมายเหตุ

- ในระหว่างการทำงาน การสั่นของเครื่องอาจทำให้หน้าในถังเก็บน้ำกระเพื่อมเล็กน้อย

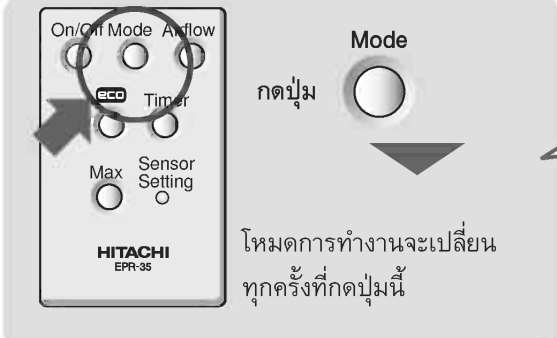

กดปุ่ม **Mode**

โหมดการทำงานจะเปลี่ยนทุกครั้งที่คุณกดปุ่มนี้

- สัญญาณไฟของโหมดการทำงานที่เลือกไว้จะสว่างขึ้น

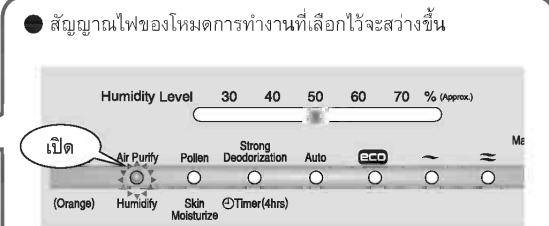

- โหมดการทำงานจะเปลี่ยนทุกครั้งที่คุณกดปุ่ม Mode

ฟอกอากาศ → ละอองเกสรดอกไม้ → การจัดกลิ่นรุนแรง → ให้ความชื้น → ให้ความชุ่มชื้นผิว

- อัตราไหลเวียนอากาศถูกตั้งไว้ที่ "อัตโนมัติ" ด้วยการเปลี่ยนโหมดการทำงาน

# การใช้งานรีโมทคอนโทรล (ต่อ)

## อัตราไหลเวียนอากาศ

- เมื่อ "อัตโนมัติ" สว่างขึ้น เครื่องจะใช้อัตราไหลเวียนอากาศต่อไปนี้ตามโหมดการทำงานที่เลือกไว้ สัญญาณไฟการไหลเวียนอากาศจาก "เงียบ" เป็น "สูงสุด" จะดับลง

โหมด	ช่วงการไหลเวียนอากาศ
Air Purify (ฟอกอากาศ)	เงียบ ↔ ต่ำ ↔ ปานกลาง ↔ สูง
Pollen (ละอองเกสรดอกไม้)	เงียบ ↔ ต่ำ ↔ ปานกลาง
Strong Deodorization (การขจัดกลิ่นรุนแรง)	ต่ำ ↔ ปานกลาง ↔ สูง ↔ สูงสุด
Humidify (ให้ความชื้น)	เมื่อระดับความชื้นเท่ากับ 60% หรือสูงกว่า เงียบ ↔ ต่ำ ↔ ปานกลาง ↔ สูง
Skin Moisturize (ให้ความชุ่มชื้นผิว)	เมื่อระดับความชื้นเท่ากับ 70% หรือสูงกว่า เงียบ ↔ ต่ำ ↔ ปานกลาง ↔ สูง

- อัตราไหลเวียนอากาศจะเปลี่ยนเป็นระดับที่เหมาะสมโดยอัตโนมัติตามระดับสิ่งปนเปื้อนและความชื้นในอากาศที่ตรวจพบโดยเซ็นเซอร์กลิ่นและเซ็นเซอร์ความชื้น

### หมายเหตุ

- เมื่อมีการเติมน้ำในถังเก็บน้ำและถาดรองน้ำ ฟังก์ชันควบคุมความชื้นจะทำงานในโหมด "ฟอกอากาศ", "ละอองเกสรดอกไม้" และ "การขจัดกลิ่นรุนแรง" หากไม่ต้องการใช้งานฟังก์ชันควบคุมความชื้น ให้เทน้ำออกจากถังเก็บน้ำ ถาดรองน้ำ และแผ่นรองไอน้ำ

## การปรับอัตราไหลเวียนอากาศ

- สามารถเลือกอัตราไหลเวียนอากาศได้ตามต้องการจากทั้งสี่ระดับต่อไปนี้



กดปุ่ม **Airflow**

อัตราไหลเวียนอากาศจะเปลี่ยนทุกครั้ง ที่กดปุ่มนี้

- อัตราไหลเวียนอากาศจะเปลี่ยนทุกครั้งที่กดปุ่ม Airflow



- อัตราไหลเวียนอากาศจะเปลี่ยนตามลำดับต่อไปนี้

อัตโนมัติ → เงียบ → ปานกลาง → สูง → (กะพริบ) สูงสุด

## ระดับการทำงานสูงสุด

- การทำงานระดับนี้มีประโยชน์เมื่อมีผู้สูบบุหรี่ หรือเมื่อคุณต้องการทำความสะอาดอากาศในห้องอย่างรวดเร็ว



กดปุ่ม **Max**

การทำงานด้วยการไหลเวียนอากาศสูงสุดจะต่อเนื่องเป็นเวลาประมาณ 5 นาที

หลังจากเสร็จสิ้นการทำงานระดับสูงสุด เครื่องจะกลับสู่สถานะก่อนหน้านั้นอีกครั้ง

● สัญญาณไฟการไหลเวียนอากาศ จะกะพริบเป็นเวลา 5 นาที

วิธียกเลิก

กดปุ่ม **On/Off** หรือ **Max** ระหว่างการทำงาน

- ใช้เวลาประมาณ 10 วินาทีจนกระทั่งอัตราไหลเวียนอากาศถึงระดับสูงสุด

## การใช้ระบบตั้งเวลา



กดปุ่ม **Timer**

เครื่องจะตั้งเวลาปิดเครื่อง (4 ชั่วโมง)

การทำงานจะหยุดลงภายในเวลาประมาณ 4 ชั่วโมงหลังจากการตั้งค่าเวลา

● สัญญาณไฟการตั้งเวลาปิดเครื่องจะสว่างขึ้น

วิธีตั้งค่า/ยกเลิก

**Timer**

ทุกครั้งที่คุณกดปุ่ม **Timer** เครื่องจะสลับการทำงานระหว่าง "ตั้งค่า" และ "ยกเลิก"

- เมื่อตั้งเวลาปิดเครื่องในโหมดการขจัดกลิ่นรุนแรง สัญญาณไฟ (สีส้ม) จะสว่างขึ้น

## การใช้แผงควบคุมบนเครื่องฟอกอากาศ

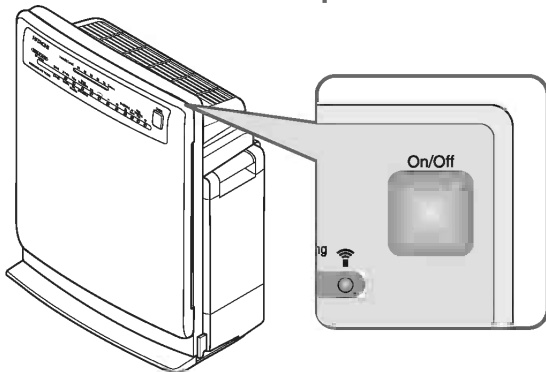

กดปุ่ม **On/Off**

การทำงานจะเริ่มขึ้น

● ทุกครั้งที่กดปุ่ม **On/Off** โหมดการทำงานจะเปลี่ยนตามลำดับต่อไปนี้ เพื่อให้คุณสามารถเลือกโหมดที่ต้องการหรือหยุดการทำงาน

ฟอกอากาศ → ละอองเกสรดอกไม้ → การขจัดกลิ่นรุนแรง → ให้ความชื้น → ให้ความชุ่มชื้นผิว → ปิด

● อัตราไหลเวียนอากาศถูกตั้งไว้ที่ "อัตโนมัติ" ด้วยการเปลี่ยนโหมดการทำงาน

# ฟังก์ชันหน่วยความจำ / เซ็นเซอร์ / ระบบตรวจจับอัตโนมัติ

## ฟังก์ชันหน่วยความจำ

- เมื่อคุณหยุดการทำงาน แล้วเริ่มใหม่อีกครั้ง เครื่องฟอกอากาศจะกลับสู่สถานะการทำงานก่อนหน้าที่จะปิดเครื่อง
- ถ้าคุณใช้งานเครื่องฟอกอากาศเป็นเวลาประมาณ 5 วินาทีขึ้นไป สถานะการทำงานจะถูกจัดเก็บในหน่วยความจำ (ถ้าคุณหยุดการทำงานภายในเวลาน้อยกว่า 5 วินาที สถานะการทำงานจะไม่ถูกจัดเก็บในหน่วยความจำ)
- แม้ว่าจะถอดปลั๊กออกแล้วก็ตาม สถานะการทำงานจะถูกจัดเก็บในหน่วยความจำ อย่างไรก็ตาม อัตราไหลเวียนอากาศจะถูกตั้งไว้ที่ "อัตโนมัติ" โดยอัตโนมัติ

## เซ็นเซอร์อากาศ

- ระดับสิ่งปนเปื้อนในอากาศที่ตรวจพบโดยเซ็นเซอร์กลิ่นจะแสดงโดยใช้การส่องสว่างของสัญญาณไฟ  
การทำงานของสัญญาณไฟ: สว่างเป็นสีเขียว ←.....→ กระพริบเป็นสีเขียว  
ระดับสิ่งปนเปื้อน : ไม่ปนเปื้อน ←.....→ ปนเปื้อน



### หมายเหตุ

- สามารถปรับการตั้งค่าความไวเซ็นเซอร์กลิ่นได้ตามต้องการ → [หน้า T-15](#)
- ในกรณีที่ติดตั้งเครื่องฟอกอากาศในสถานที่ที่ยากจะตรวจจับสิ่งปนเปื้อนในอากาศ หรือในกรณีที่ตัวเซ็นเซอร์ไม่สะอาดพอ สัญญาณไฟจะไม่เปลี่ยน → [หน้า T-23](#)

## เซ็นเซอร์กลิ่น

- เซ็นเซอร์จะตรวจจับกลิ่นในอากาศ เช่น ควันบูหรี่หรือกลิ่นของสัตว์เลี้ยง แม้ในขณะที่คุณรู้สึกว่าอากาศสะอาดแล้ว แต่เครื่องฟอกอากาศอาจยังทำงานต่อไป หากเซ็นเซอร์กลิ่นตรวจพบองค์ประกอบก๊าซใดๆ ที่ไม่ถูกขจัดออกโดยแผ่นกรองอากาศ  
กลิ่นต่างๆ ต่อไปนี้จะถูกตรวจพบโดยเซ็นเซอร์กลิ่น
- ก๊าซที่เกิดจากการเผาไหม้ของเครื่องใช้ไฟฟ้าให้ความร้อน แอลกอฮอล์ กลิ่นน้ำหอมหรือเครื่องสำอางที่ใช้ในร้านเสริมสวยหรือสถานเสริมความงาม สเปรย์ ควันน้ำ การเปลี่ยนอุณหภูมิแบบทันทีทันใด ฯลฯ

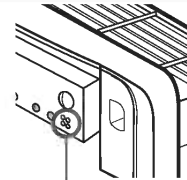

เซ็นเซอร์กลิ่น

## เซ็นเซอร์ความชื้น

- เซ็นเซอร์ความชื้นจะตรวจจับความชื้นของอากาศในห้องในระหว่างการทำงาน
- ระดับความชื้นจะเป็นแนวทางเท่านั้น
  - สัญญาณไฟที่ปรากฏอาจแตกต่างจากค่าที่อ่านได้จากเครื่องวัดความชื้นของอากาศ
  - ความชื้นจะเปลี่ยนแปลงไปตามการเปลี่ยนแปลงของอุณหภูมิ
  - ระดับความชื้นจะแตกต่างกันระหว่างบริเวณที่มีการระบายอากาศได้ดีและไม่ดี

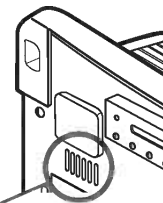

เซ็นเซอร์ความชื้น

## ระบบตรวจจับอัตโนมัติ

- เครื่องฟอกอากาศจะทำงานโดยอัตโนมัติโดยการตรวจจับสิ่งปนเปื้อนในอากาศภายในห้องด้วย "เซ็นเซอร์กลิ่น" และความชื้นในอากาศภายในห้องด้วย "เซ็นเซอร์ความชื้น"
- ในช่อง 3 นาทีแรกหลังจากที่เสียบปลั๊ก เครื่องจะตรวจสอบสภาพอากาศภายในห้องและบันทึกลงในหน่วยความจำ ในระหว่างนั้น สัญญาณไฟ "Air Sensor" และ "Humidity Level 50" จะกระพริบ หลังจากครบ 3 นาที สัญญาณไฟทั้ง "Air Sensor" และ "Humidity Level 50" จะดับลง และเครื่องฟอกอากาศพร้อมที่จะทำงานแล้วในขณะนี้
- คุณอาจเริ่มการทำงานได้ภายในเวลาน้อยกว่า 3 นาทีหลังจากเสียบปลั๊ก  
และในกรณีนี้ สัญญาณไฟ "Air Sensor" และ "Humidity Level 50" จะยังคงกระพริบต่อไป ซึ่งหมายความว่าเครื่องกำลังตรวจสอบสภาพอากาศภายในห้อง หลังจากครบ 3 นาที สัญญาณไฟจะแสดงสภาพอากาศภายในห้อง
- ถ้าเสียบปลั๊กภายใต้สภาพอากาศที่มีสิ่งปนเปื้อน ความไวของเซ็นเซอร์อาจลดลง ในกรณีนี้ ให้ใช้การทำงานระดับสูงหรือสูงสุด หรือคุณอาจทำให้อากาศในห้องสะอาดขึ้นโดยการเปิดหน้าต่างก่อนจะเสียบปลั๊กไฟ หากความไวของเซ็นเซอร์ยังคงต่ำอยู่หลังจากดำเนินการดังกล่าวแล้ว อาจจำเป็นต้องเปลี่ยนแปลงการตั้งค่าความไวเซ็นเซอร์



## การปรับค่าความไวเซ็นเซอร์

- ความไวของเซ็นเซอร์สามารถปรับในรูปแบบ 3 ระดับได้

ในโหมดการทำงานแต่ละโหมด

**Sensor Setting**  
กดปุ่ม (ใช้ปลายปากกาลูกกลิ้งหรือวัตถุที่คล้ายกัน)

↓

สัญญาณไฟการไหลเวียนอากาศจะกะพริบเป็นเวลา 5 วินาที

↓

ในขณะที่สัญญาณไฟการไหลเวียนอากาศกะพริบ

**Sensor Setting**  
กดปุ่ม

- การตั้งค่าปัจจุบันจะแสดงโดยใช้สัญญาณไฟการไหลเวียนอากาศที่กะพริบเป็นเวลา 5 วินาที

- ทุกครั้งที่กดปุ่ม การตั้งค่าจะเปลี่ยนไป

- การตั้งค่าจากโรงงานคือ "ปานกลาง"

# คุณสมบัติที่มีประโยชน์

## การทำงานแบบประหยัดพลังงาน

- ในโหมดการทำงานแบบประหยัดพลังงาน เครื่องจะหยุดทำงานชั่วคราวโดยอัตโนมัติเมื่ออากาศภายในห้องสะอาด ทั้งนี้เพื่อเป็นการประหยัดค่าไฟ นอกจากนี้ หากเครื่องอยู่ในสถานะนี้ต่อเนื่องถึง 8 ชั่วโมง เครื่องจะหยุดทำงานโดยอัตโนมัติ (ในการทำงานแบบการให้ความชื้น เครื่องจะหยุดทำงานชั่วคราวที่ระดับความชื้นที่กำหนด)
  - การทำงานแบบอัตโนมัติปกติ  
เมื่ออากาศสะอาด เครื่องจะทำงานต่อเนื่องที่การไหลเวียนอากาศ "เงียบ" (ในโหมดการขจัดกลิ่นรุนแรง อัตราไหลเวียนอากาศจะตั้งอยู่ที่ "ต่ำ")
  - การทำงานแบบประหยัดพลังงาน  
เมื่ออากาศสะอาด และเครื่องทำงานที่ "เงียบ" ต่อเนื่องเป็นเวลา 10 นาที หรือนานกว่านั้น พัดลมจะหยุดทำงานประมาณ 50 นาทีและเครื่องจะทำงานที่ไหลเวียนอากาศ "เงียบ" แบบหยุดเป็นระยะๆ ประมาณ 10 นาที หากเครื่องอยู่ในสถานะนี้ต่อเนื่องถึง 8 ชั่วโมง เครื่องจะหยุดทำงานโดยอัตโนมัติ
- ※เซ็นเซอร์กลิ่นจะตรวจจับระดับสิ่งปนเปื้อนในอากาศระหว่างการทำงานแบบประหยัดพลังงาน หากเซ็นเซอร์ตรวจพบกลิ่น การไหลเวียนอากาศจะเปลี่ยนตามระดับสิ่งปนเปื้อนในอากาศ เมื่ออากาศเริ่มสะอาดขึ้น เครื่องทำงานต่อเนื่องที่การไหลเวียนอากาศ "เงียบ" เป็นเวลา 10 นาที หรือนานกว่านั้น จากนั้น เครื่องจะเริ่มการทำงานแบบหยุดเป็นระยะๆ

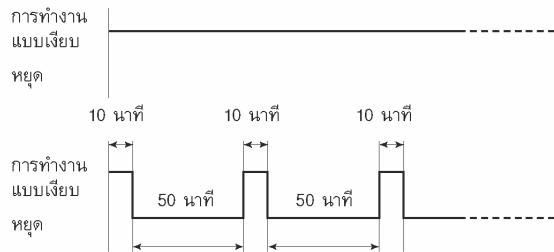

กดปุ่ม **ECO**  
โหมดตั้งค่าอยู่ที่การทำงานแบบประหยัดพลังงาน

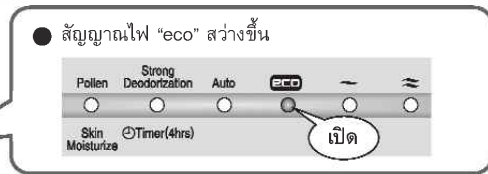

วิธีตั้งค่า/ยกเลิก

- สัญญาณไฟ "eco" สว่างขึ้น
- ทุกครั้งที่กดปุ่ม **ECO** เครื่องจะสลับการทำงานระหว่าง "ตั้งค่า" และ "ยกเลิก"
- การตั้งค่าจะถูกจัดเก็บไว้

## ตัวควบคุมความสว่างของแสง

- ถ้าคุณรู้สึกรำคาญสัญญาณไฟที่ส่องสว่างขณะนอนหลับ ให้กดปุ่ม **On/Off** บนเครื่องฟอกอากาศค้างไว้เป็นเวลา 3 วินาทีหรือนานกว่านั้นเพื่อลดระดับความสว่างของสัญญาณไฟ

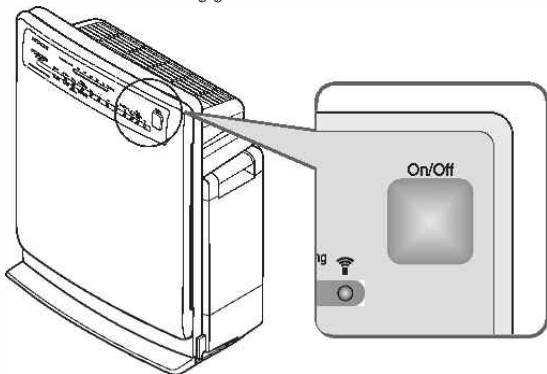

กดปุ่ม **On/Off** เป็นเวลา 3 วินาทีหรือนานกว่านั้น  
▼  
ความสว่างของสัญญาณไฟจะลดลง

วิธีตั้งค่า/ยกเลิก

- ทุกครั้งที่กดปุ่ม **On/Off** เครื่องจะสลับการทำงานระหว่าง "ตั้งค่า" และ "ยกเลิก"
- การตั้งค่าจะถูกบันทึกไว้ในหน่วยความจำ

# การทำความสะอาด

■ ก่อนทำความสะอาด ตรวจสอบให้แน่ใจว่าได้หยุดการทำงานของเครื่องแล้ว และถอดปลั๊กออกจากเต้ารับ AC

**⚠ คำเตือน**

- อย่าสาดน้ำโดนเครื่องฟอกอากาศ น้ำที่กระเซ็นโดนเครื่องอาจทำให้เกิดความเสียหาย
- อย่าใช้สารละลายแบบระเหย เช่น น้ำมัน ทินเนอร์ เบนซิน แวกซ์ น้ำมันก๊าด แอลกอฮอล์ ฯลฯ หรือผงขัดเงา หรือสารซักฟอก (ทั้งสำหรับใช้ในครัวหรือซักผ้า) สารเคมีดังกล่าวอาจทำให้เครื่องผิดรูปทรง สีสันเพี้ยน เสียหาย หรือทำให้ตัวหนังสือหลุดลอก
- ห้ามเอียงหรือคว่ำตัวเครื่อง

**⚠ ข้อควรระวัง**

- เมื่อใช้ผ้าที่ผ่านกรรมวิธีทางเคมี ให้ทำตามคำแนะนำในการใช้ผ้าชนิดนั้น
- ห้ามใช้เครื่องเป่าแห้งหรือเครื่องทำความร้อนเพื่อทำให้เครื่องฟอกอากาศแห้ง ความร้อนอาจทำให้เครื่องผิดรูปทรง สีสันเพี้ยน เสียหาย หรือทำให้ตัวหนังสือหลุดลอก
- ฝุ่นนุ่มหรือวัสดุที่คล้ายกันได้เครื่องฟอกอากาศเพื่อป้องกันรอยขีดข่วนบนพื้น

■ เมื่อสัญญาณไฟ "Clean Humidifying Filter" สว่างขึ้น ให้ทำความสะอาดแผ่นกรองไอน้ำ ถาดรองน้ำ และฝาปิดถาด สัญญาณไฟ "Clean Humidifying Filter" จะปรากฏขึ้นภายในประมาณหนึ่งเดือน (ประมาณ 720 ชั่วโมง) หลังจากเริ่มใช้งาน หรือหลังจากกดปุ่มรีเซ็ตเมื่อเสร็จสิ้นการทำความสะอาดครั้งก่อน อาจมีคราบน้ำเกาะที่แผ่นกรองอากาศเร็วกว่าเดิมขึ้นอยู่กับน้ำก๊อกที่ใช้ หากมีสิ่งปนเปื้อนเกาะบนแผ่นกรองอากาศมาก ให้ทำความสะอาดแผ่นกรองมากกว่าเดือนละครั้ง ก่อนที่สัญญาณไฟ "Clean Humidifying Filter" จะสว่างขึ้น

■ เมื่อทำความสะอาดเสร็จแล้ว ให้กดปุ่มรีเซ็ต สัญญาณไฟ "Clean Humidifying Filter" จะดับลง

## เมื่อสัญญาณไฟ "Clean Humidifying Filter" สว่างขึ้น

**1** นำถังเก็บน้ำออกจากเครื่อง แล้วดึงถาดรองน้ำออกมา → หน้า T-9



**2** ถอดแผ่นกรองไอน้ำออกจากถาดรองน้ำ



**⚠ ข้อควรระวัง**

- ขณะดึงถาดรองน้ำ อาจมีน้ำหกหรือด้านล้างของถาดอาจครูดไปกับพื้น ให้ปูผ้านุ่มหรือวัสดุที่คล้ายกันได้เครื่องฟอกอากาศเพื่อปกป้องพื้นบริเวณนั้น

**3** ทำความสะอาดแผ่นกรองไอน้ำ ถาดรองน้ำ และฝาปิดถาด → หน้า T-18, T-19

● เมื่อเครื่องฟอกอากาศสิ้นหรือถูกเขย่า น้ำอาจไปเกาะที่ส่วนอื่นๆ ของถาดรองน้ำ ซึ่งไม่พอดีกับตำแหน่งของแผ่นกรองไอน้ำ หลังจากที่ตั้งถาดรองน้ำออกมา ให้ถอดฝาปิดถาดและเช็ดน้ำออกหรือทำความสะอาดฝาปิดด้วย

**4** ใส่แผ่นกรองไอน้ำ

● ใส่แผ่นกรองไอน้ำเข้าๆ ลงในฝาปิดถาด ใส่แผ่นกรองลงจนสุดจนกระทั่งสัมผัสกับด้านล่างของถาด หากใส่ไม่พอดี อาจทำให้น้ำรั่วในระหว่างการทำงาน

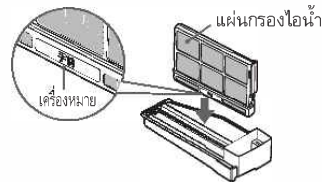

**5** ใส่ถาดรองน้ำลงในเครื่อง แล้วจึงใส่ถังเก็บน้ำ

**6** ถอดฝาครอบ → หน้า T-8

**7** เสียบปลั๊กลงในเต้ารับ AC แล้วกดปุ่มรีเซ็ตที่บริเวณด้านหลังฝาครอบ

● กดปุ่มรีเซ็ตที่บริเวณด้านหลังฝาครอบ (ใช้ปลายปากกาถูกลิ้นหรือวัตถุที่คล้ายกัน)  
● ตรวจสอบว่าขณะนี้สัญญาณไฟ "Clean Humidifying Filter" ดับลงแล้ว

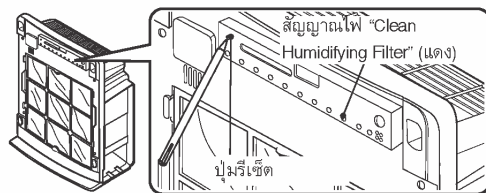

**8** ใส่ฝาครอบลงในเครื่องฟอกอากาศ → หน้า T-8

# การทำความสะอาด (ต่อ)

## ถังเก็บน้ำ (คำแนะนำในการทำความสะอาด: ทุกวัน)

- เปลี่ยนน้ำทุกวันโดยใช้น้ำสะอาดจากก๊อก
- เทน้ำที่เหลือในถังทิ้งไปหากมี
- เทน้ำก๊อกลงในถังปริมาณเล็กน้อย ปิดฝาให้แน่น แล้วเขย่าเพื่อล้างถัง (เปลี่ยนน้ำและทำซ้ำขั้นตอนนี้ 2-3 ครั้ง)

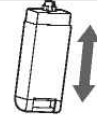

**คำเตือน** ● ห้ามใช้สารซักฟอก (ทั้งสำหรับใช้ในครัวหรือซักผ้า) เมื่อทำความสะอาด



- ข้อควรระวัง**
- ห้ามกดหมุดที่อยู่ตรงกลางฝาปิด เนื่องจากอาจทำให้น้ำรั่ว
  - ตรวจสอบให้แน่ใจว่าหยุดการทำงานของเครื่องแล้ว ก่อนนำถังเก็บน้ำออกมา
  - ห้ามติดตั้งถังเก็บน้ำโดยไม่ได้ใส่ถาดรองน้ำให้เข้าที่ มิฉะนั้น ถังเก็บน้ำอาจพลิกคว่ำได้
  - เมื่อถอดถังเก็บน้ำออกมา จะมีน้ำหยดจากฝาปิดถังเก็บน้ำ

## แผ่นกรองไอน้ำ (คำแนะนำในการทำความสะอาด: เดือนละครั้ง)

- ระบบให้ความชื้นที่ใช้ในผลิตภัณฑ์นี้เป็นชนิดระเหยที่สร้างอากาศให้มีความชุ่มชื้น โดยการนำอากาศผ่านแผ่นกรองไอน้ำ
- สิ่งสกปรกหรือกลิ่นอาจเกาะติดบนแผ่นกรองไอน้ำ แม้จะไม่ได้ใช้งานทั้งหมด "ให้ความชื้น" หรือ "ให้ความชุ่มชื้นผิว" ก็ตาม ขึ้นอยู่กับสภาพแวดล้อมในการใช้งาน
- เมื่อใช้โหมด "ให้ความชื้น" หรือ "ให้ความชุ่มชื้นผิว" ให้แน่ใจว่าเทน้ำก๊อกลงในถังเก็บน้ำแล้ว
- แม้ว่าแผ่นกรองไอน้ำจะผ่านกระบวนการด้านแบคทีเรียหรือต้านเชื้อรามาแล้วก็ตาม แต่ก็อาจมีคราบสกปรกหรือเชื้อราติดอยู่ หรือเปลี่ยนเป็นสีชมพู แดง เขียว น้ำตาล หรือเทาภายในเวลาอันสั้น ขึ้นอยู่กับคุณภาพของน้ำก๊อกที่ใช้และสภาพแวดล้อมในการใช้งาน (การเปลี่ยนสีไม่มีผลใดๆ กับประสิทธิภาพในการให้ความชื้น)
- ขอแนะนำให้ทำความสะอาดแผ่นกรองอากาศบ่อยที่สุดเท่าที่จะทำได้ โดยไม่ต้องคำนึงว่าสัญญาณไฟ "Clean Humidifying Filter" จะสว่างหรือไม่ ขอแนะนำให้เปลี่ยนแผ่นกรองอากาศเร็วขึ้นกว่าเดิม หากแผ่นกรองมีสภาพดังต่อไปนี้ แม้ว่าจะมีการทำความสะอาดเป็นระยะๆ แล้วก็ตาม
  - สกปรกมาก มีน้ำเกาะอยู่แน่นจนยากจะล้างออก มีกลิ่นรุนแรง เสียหาย หรือผิดรูปทรง
- หากไม่ใช้โหมด "ให้ความชื้น" หรือ "ให้ความชุ่มชื้นผิว" ให้เทน้ำในถังเก็บน้ำและถาดรองน้ำออก หากมีน้ำเหลือในถังหรือถาดรองน้ำ อาจทำให้เกิดสิ่งสกปรกหรือสีผิดเพี้ยน

### ห้ามถอดชิ้นส่วนประกอบแผ่นกรองไอน้ำและกรอบของแผ่นกรอง

**1**

แช่แผ่นกรองไอน้ำลงในน้ำ น้ำอุ่น หรือน้ำที่ผสมสารซักล้างภายใน ครัวที่มีความเป็นกลางเป็นเวลา 30 นาทีหรือมากกว่านั้น



**2**

เปลี่ยนน้ำและล้างแผ่นกรองไอน้ำโดยการเขย่า (ทำซ้ำขั้นตอนนี้ 2-3 ครั้ง)



- ห้ามถอดชิ้นส่วนประกอบแผ่นกรองไอน้ำและกรอบของแผ่นกรอง
- เมื่อใช้สารซักล้างภายในครัวที่มีความเป็นกลาง ให้ทำตามคำแนะนำของผู้ผลิตสารชนิดนั้น (ใช้เฉพาะสารซักล้างภายในครัวที่มีความเป็นกลางเท่านั้น)

- เมื่อใช้สารซักล้างภายในครัวที่มีความเป็นกลาง ให้ล้างน้ำออกให้สะอาดเพื่อไม่ให้มีสารซักล้างตกค้าง

**3**

เขย่าเบาเพื่อให้น้ำออก (ทำไปเรื่อยๆ จนกว่าจะไม่มีน้ำหยดอีก)



- เมื่อใช้งานเครื่องฟอกอากาศ อาจมีคราบน้ำสีขาวหรือสีน้ำตาลเกาะภายในถาดรองน้ำหรือบนพื้นผิวของแผ่นกรองไอน้ำ คราบน้ำ คืออนุภาคของแร่ธาตุในน้ำก๊อกที่ไม่ระเหยออกไป หากใช้งานแผ่นกรองต่อไปโดยไม่ทำความสะอาดคราบน้ำ จะยิ่งทำให้ล้างออกยากมากขึ้น ส่งผลให้ประสิทธิภาพของการให้ความชื้นลดลง
- อาจมีคราบน้ำเกาะที่แผ่นกรองอากาศอย่างรวดเร็ว ขึ้นอยู่กับน้ำก๊อกที่ใช้ในกรณีนี้ ควรทำความสะอาดเร็วขึ้น
- เมื่อล้างแผ่นกรองไอน้ำ ให้ล้างโดยที่แผ่นกรองอากาศยังติดอยู่กับกรอบของแผ่นกรอง ห้ามถอดกรอบแผ่นกรองอากาศออก (การถอดกรอบของแผ่นกรองอากาศอาจทำให้เสียรูปทรงหรือเสียหาย)
- ห้ามขัดแผ่นกรองไอน้ำด้วยแปรงหรือคอตยารุนแรงเพื่อทำให้ผิดรูปทรง (เพราะอาจทำให้เสียหายหรือเสื่อมประสิทธิภาพ)
- แผ่นกรองไอน้ำใหม่อาจมีกลิ่นในตอนแรก ซึ่งเป็นเรื่องปกติ
- เปลี่ยนแผ่นกรองเร็วขึ้นหากเสียหาย

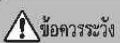

- ข้อควรระวัง**
- การล้างแผ่นกรองไอน้ำด้วยกรดชนิดใด อาจทำให้ประสิทธิภาพในการต่อต้านแบคทีเรียและเชื้อราลดลง
  - อย่าใส่แผ่นกรองไอน้ำ หากมีน้ำอยู่มากเกินไป เพราะอาจทำให้น้ำรั่วซึม

## การเปลี่ยนแผ่นกรองไอน้ำ

- แผ่นกรองไอน้ำเป็นชิ้นส่วนที่ใช้แล้วหมดไป เปลี่ยนแผ่นกรองเมื่อใช้งานแล้ว 24 เดือนตามคำแนะนำ (โดยต้องทำความสะอาดเดือนละหนึ่งครั้ง) ขอแนะนำให้เปลี่ยนแผ่นกรองอากาศเร็วขึ้นกว่าเดิม หากแผ่นกรองมีสภาพดังต่อไปนี้ แม้ว่าจะมีการทำความสะอาดเป็นประจำ แล้วก็ก็ตาม
  - สกปรกมาก มีระดับน้ำเกาะอยู่แน่นจนยากจะล้างออก มีกลิ่นรุนแรง เสียหาย หรือเสียรูปทรง
 คุณอาจต้องเปลี่ยนแผ่นกรองไอน้ำเร็วกว่าที่กำหนดมาก ขึ้นอยู่กับคุณภาพของน้ำก๊อกที่ใช้
- ถอดกรอบของแผ่นกรองออกและเปลี่ยนแผ่นกรองไอน้ำ

### ห้ามทิ้งกรอบของแผ่นกรองไอน้ำ

#### 1 ในการถอดกรอบของแผ่นกรอง ให้กดแถบ 3 จุด

ถอดกรอบของแผ่นกรองโดยเปิดออกในทิศทาง

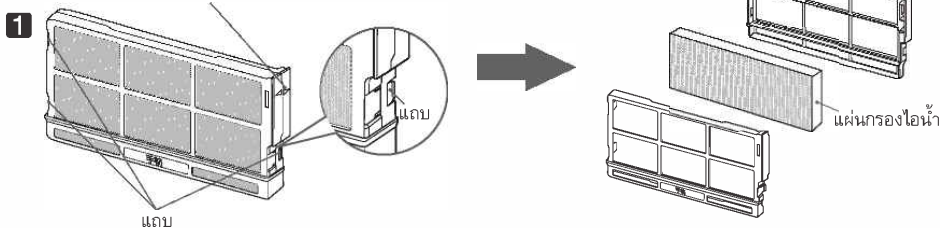

เปลี่ยนแผ่นกรองไอน้ำ  
EP-DX40E-908

- แผ่นกรองไอน้ำเป็นวัสดุที่ติดไฟได้ง่าย ห้ามแผ่นกรองอากาศตามระเบียบข้อบังคับของท้องถิ่น

## ถาดรองน้ำ / ฝาปิดถาด (คำแนะนำในการทำความสะอาด: เดือนละครั้ง)

ห้ามใช้สารซักฟอกเด็ดขาด

#### 1 ถอดฝาปิดถาด

- ถอดฝาปิดถาดออกจากถาดรองน้ำ

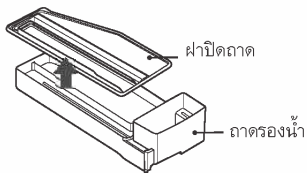

#### 2 ล้างด้วยน้ำเพื่อกำจัดสิ่งสกปรก

- เทน้ำที่ค้างอยู่ในถาดออกให้หมด
- ใช้ฟองน้ำหรือแปรงสีฟันขัดสิ่งสกปรกในส่วนที่แคบๆ

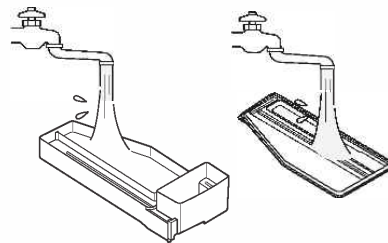

#### 3 เช็ดน้ำให้แห้งและประกอบชิ้นส่วน

- ใส่ฝาปิดถาดลงบนถาดรองน้ำ

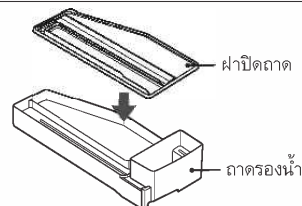

#### ⚠ คำเตือน

- ห้ามใช้สารซักฟอก (ทั้งสำหรับใช้ในครัวหรือซักผ้า)

#### ⚠ ข้อควรระวัง

- เมื่อติดตั้งถาดรองน้ำลงในเครื่อง ถาดนั้นต้องไม่ใส่น้ำ มิฉะนั้น อาจทำให้น้ำหกได้

# การทำความสะอาด (ต่อ)

## แผ่นกรองหยาดน้ำฝน (คำแนะนำในการทำความสะอาด: เดือนละครั้ง)

● ในการทำความสะอาดแผ่นกรองหยาดน้ำฝน ให้ทำตามขั้นตอนต่อไปนี้

**1** นำถังเก็บน้ำออกจากเครื่อง แล้วดึงถาดรองน้ำออกมา (→ หน้า T-9)  
(เพื่อป้องกันน้ำรั่ว)

**⚠️ ข้อควรระวัง** ● เมื่อถอดถังเก็บน้ำออกมา จะมีน้ำหยดจากฝาปิดถังเก็บน้ำ ให้ปูผ้าแห้งก่อนนำถังเก็บน้ำออกมา

**2** ถอดฝาครอบ (→ หน้า T-8)

**3** ถอดแผ่นกรองหยาดน้ำฝน  
● ถอดแถบของแผ่นกรองหยาดน้ำฝนที่จุก

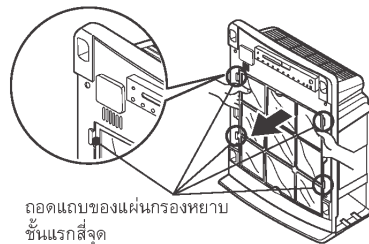

**4** ทำความสะอาดแผ่นกรองหยาดน้ำฝน  
● ใช้เครื่องดูดฝุ่นหรืออุปกรณ์ที่คล้ายกันเพื่อกำจัดฝุ่น หากไม่สามารถกำจัดฝุ่นออกได้ ให้ล้างออกด้วยน้ำ หลังจากล้างน้ำแล้ว ให้เทน้ำออกจากแผ่นกรองหยาดน้ำฝน แล้วทิ้งให้แห้งในบริเวณที่มีการระบายอากาศได้ดี แต่ไม่ถูกแสงแดดโดยตรง  
● เมื่อทำความสะอาดแผ่นกรองหยาดน้ำฝน ให้ใช้แปรงสีฟันนุ่มๆ หรือวัตถุที่คล้ายกัน  
● เมื่อต้องการกำจัดฝุ่นออกจากแผ่นกรองอากาศ ให้ใช้เครื่องดูดฝุ่น (แผ่นกรองอากาศนี้ไม่สามารถล้างน้ำได้)



**5** ใส่แผ่นกรองหยาดน้ำฝนกลับเข้าไปใหม่  
● สอดแถบที่สีตัวลงในช่องบนเครื่องฟอกอากาศให้แน่น และยึดแผ่นกรองหยาดน้ำฝน

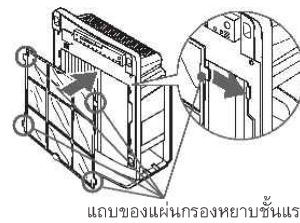

**6** ใส่ฝาครอบกลับเข้าไปอีกครั้ง (→ หน้า T-8)

**7** ใส่ถาดรองน้ำลงในเครื่อง แล้วจึงใส่ถังเก็บน้ำ (→ หน้า T-9)

● แผ่นกรองหยาดน้ำฝนเป็นชิ้นส่วนที่ใช้แล้วหมดไป  
เมื่อต้องเปลี่ยนแผ่นกรองหยาดน้ำฝนที่ชำรุดเสียหาย ให้สั่งซื้อชิ้นส่วนทดแทน (หมายเลขชิ้นส่วน EP-BX40-002)



## เครื่องฟอกอากาศ (คำแนะนำในการทำความสะอาด: เดือนละครั้ง)

- เช็ดสิ่งสกปรกบนตัวเครื่องฟอกอากาศด้วยผ้านุ่มที่ชุบน้ำและบิดจนหมาด สำหรับคราบสกปรกฝังแน่น ใช้ผ้านุ่มชุบสารซักฟอกที่มีความเป็นกลางซึ่งเจือจางด้วยน้ำ หลังจากขจัดสิ่งสกปรกออกแล้ว ใช้ผ้าแห้งนุ่มๆ เช็ดน้ำออกจนไม่มีสารซักฟอกเหลืออยู่
- ในการทำความสะอาดช่องรับสัญญาณอินฟราเรด ใช้ฟองน้ำชุบน้ำเล็กน้อยเพื่อเช็ดสิ่งสกปรกออก หลังจากนั้น ใช้ฟองน้ำแห้งเช็ดน้ำออก
- ขจัดฝุ่นบนพื้นผิวผ้าครอบ ช่องอากาศเข้า เช่น เซอร์คูลิน และ เซ็นเซอร์ความชื้น โดยใช้อุปกรณ์ของเครื่องดูดฝุ่นสำหรับทำความสะอาดชั้นวางของ จากนั้นเช็ดออกด้วยผ้านุ่มๆ

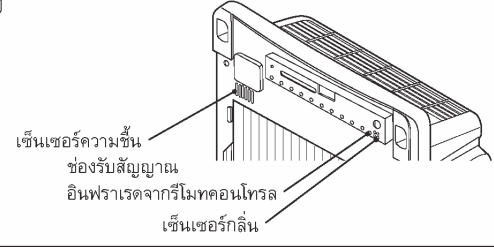

## การเปลี่ยนแผ่นกรองอากาศ

### ระยะเวลาในการเปลี่ยน

- แผ่นกรองอากาศเป็นชิ้นส่วนที่ใช้แล้วหมดไป
- สำหรับระยะเวลาในการเปลี่ยนแผ่นกรองอากาศนั้น กำหนดให้ต้องเปลี่ยนทุก 2 ปี เมื่อเครื่องฟอกอากาศต้องทำงานท่ามกลางสภาพแวดล้อมที่มีควันจากการสูบบุหรี่ 5 มวนต่อวัน
- ต้องเปลี่ยนแผ่นกรองฝุ่นเร็วขึ้น หากสีของแผ่นกรองใกล้เคียงกับสีบนป้ายแสดงความปลอดภัยที่ติดบนตัวเครื่องฟอกอากาศ
  - สีของป้ายแสดงความปลอดภัยเป็นเพียงแนวทางปฏิบัติเท่านั้น สีที่แท้จริงของแผ่นกรองที่มีสิ่งสกปรกปนเปื้อนอาจแตกต่างจากสีที่แสดงบนป้ายขึ้นอยู่กับสถานที่ติดตั้งเครื่องฟอกอากาศ

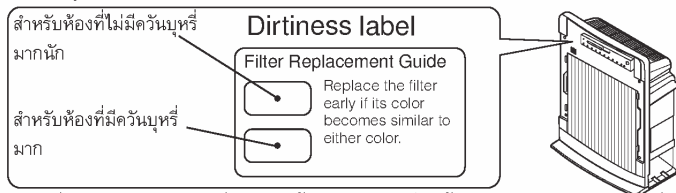

- อาจต้องเปลี่ยนแผ่นกรองเร็วกว่าที่กำหนด ขึ้นอยู่กับสถานที่ติดตั้งและสภาพการใช้งาน เมื่อสิ่งสกปรกและกลิ่นขจัดออกยากขึ้นเรื่อยๆ ให้เปลี่ยนแผ่นกรองเร็วกว่าคำแนะนำที่ให้ไว้ มิฉะนั้น แผ่นกรองอากาศอาจมีกลิ่นเหม็น
- ควรเปลี่ยนแผ่นกรองอากาศเร็วกว่าที่กำหนดในกรณีต่อไปนี้
  - เมื่อเครื่องฟอกอากาศดูดเอาควันน้ำมัน สารคาร์บอน (เขม่า) ชลย หรือเมื่อมีกลิ่นของวัสดุก่อสร้างหลงเหลือ หลังจากสร้างบ้านใหม่หรือปรับปรุงบ้าน
  - เมื่อใช้ในร้านค้า เช่น ร้านอาหาร ร้านกาแฟ ร้านตัดผม ร้านเสริมสวย หรือสำนักงานหรือโรงแรม
  - เมื่อเครื่องฟอกอากาศดูดควันจากบุหรี่ในปริมาณมาก
  - เมื่อเครื่องฟอกอากาศดูดก๊าซที่เกิดจากการเผาไหม้ของเครื่องใช้ไฟฟ้าที่ให้ความร้อน
  - เมื่อเครื่องฟอกอากาศดูดสารละลายของสี หรือกาว ชลย
  - เมื่อใช้ในบริเวณที่มีฝุ่นละอองใกล้ถนนที่มีการจราจรหนาแน่น

### ข้อควรระวังในการใช้งานแผ่นกรอง

- ตรวจสอบให้แน่ใจว่าได้นำแผ่นกรองอากาศออกจากถุงก่อนใช้งาน
  - ห้ามติดตั้งแผ่นกรองอากาศโดยที่ยังอยู่ในถุงพลาสติก มิฉะนั้น อาจเกิดการดำเนินงานที่ผิดพลาดได้
- หลีกเลี่ยงการถือแบบไม่ระมัดระวัง
  - ห้ามกด บีบ หรือม้วนแผ่นกรองอากาศ
  - เมื่อแผ่นกรองอากาศแตกหัก ประสิทธิภาพในการทำความสะอาดจะหมดไป
- ห้ามล้างแผ่นกรองอากาศ
  - แผ่นกรองอากาศนี้ไม่สามารถล้างน้ำได้ ควรซื้อแผ่นกรองอากาศชุดใหม่สำหรับเปลี่ยนแทน
- แผ่นกรองอากาศมีพลาสติกอยู่ภายใน เมื่อทิ้งแผ่นกรองอากาศ ให้ปฏิบัติตามระเบียบข้อบังคับในการทิ้งขยะของท้องถิ่น

# การเปลี่ยนแผ่นกรองอากาศ (ต่อ)

## การเปลี่ยนแผ่นกรอง

■ ใช้แผ่นกรองรุ่น EP-DX40E-902 ที่จำหน่ายแยกต่างหาก



**ข้อควรระวัง** ● ใช้แผ่นกรองอากาศแท้ของเครื่องฟอกอากาศอีตาซี  
แผ่นกรองอากาศอื่น ๆ อาจทำให้เครื่องทำงานผิดพลาดได้

■ ก่อนเปลี่ยนแผ่นกรองอากาศ ตรวจสอบให้แน่ใจว่าได้หยุดการทำงานของเครื่องฟอกอากาศแล้ว และถอดปลั๊กออกจากเต้ารับ AC

**1** นำถังเก็บน้ำออกจากเครื่อง แล้วดึงถาดรองน้ำออกมา → หน้า T-9  
(ต้องทำขั้นตอนนี้เพื่อป้องกันน้ำรั่ว)



**ข้อควรระวัง** ● เมื่อถอดถังเก็บน้ำออกมา จะมีน้ำหยดจากฝาปิดถังเก็บน้ำ ให้ปูผ้าแห้งก่อนนำถังเก็บน้ำออกมา

**2** ถอดฝาครอบและแผ่นกรองหยาบชั้นแรก → หน้า T-8

**3** ถอดแผ่นกรองที่ใช้

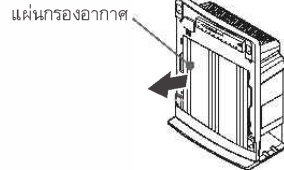

**4** ติดตั้งแผ่นกรองอากาศชุดใหม่

- 1** นำแผ่นกรองชุดใหม่ออกจากถุงพลาสติก และติดตั้งในเครื่องฟอกอากาศ  
● ใส่แผ่นกรองอากาศเพื่อให้ลูกศร "↓FRONT" ที่อยู่ด้านข้างของแผ่นกรอง  
หันเข้าหาฝาครอบ
- 2** ติดตั้งแผ่นกรองหยาบชั้นแรก

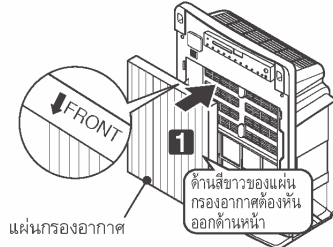

**5** ใส่ฝาครอบกลับลงในเครื่องฟอกอากาศ → หน้า T-8

**6** ใส่ถาดรองน้ำลงในเครื่อง แล้วจึงใส่ถังเก็บน้ำ → หน้า T-9

### หมายเหตุ

● การทำความสะอาดจะไม่มีประสิทธิภาพใดๆ หากติดตั้งแผ่นกรองอากาศที่ยังอยู่ในถุงพลาสติก อาจทำให้เครื่องทำงานผิดปกติด้วย

## การแสดงไฟแจ้งเตือน

### อาการ

สัญญาณไฟการไหลเวียนอากาศทั้งหมด ~ ~ ~ กระพริบ

### สาเหตุ

การหมุนของพัดลมผิดปกติ

หยุดการทำงาน ถอดปลั๊กออกจากเต้ารับ AC และติดต่อตัวแทนจำหน่ายเพื่อขอรับบริการ → หน้า T-26



# แนวทางการแก้ไขปัญหา

ก่อนติดต่อเพื่อรับบริการซ่อมแซม

ให้ตรวจสอบสิ่งต่างๆ ต่อไปนี้อีกครั้ง

อาการ	ตรวจสอบเพื่อดูว่า	การแก้ปัญหา
ไม่มีลมออกมาจากเครื่อง หรือเครื่องไม่เปิดการทำงาน	<ul style="list-style-type: none"> <li>เสียบปลั๊กเข้ากับเต้ารับ AC แน่นแล้วหรือไม่?</li> <li>เบรกเกอร์ปิดอยู่หรือไม่?</li> </ul>	<ul style="list-style-type: none"> <li>เสียบปลั๊กเข้ากับเต้ารับ AC ให้แน่น</li> <li>เปิดเบรกเกอร์</li> </ul>
ไม่สามารถจัดตั้งวัน หรือกลิ่นได้อย่างมี ประสิทธิภาพ หรือมีกลิ่น ออกจากตัวเครื่อง	<ul style="list-style-type: none"> <li>แผ่นกรองหยาบชั้นแรกสกปรกหรือไม่?</li> <li>แผ่นกรองอากาศสกปรกหรือไม่?</li> </ul>	<ul style="list-style-type: none"> <li>ทำความสะอาดแผ่นกรองหยาบชั้นแรก โดยดูที่ “แผ่นกรอง หยาบชั้นแรก” ใน “การทำความสะอาด” → หน้า T-20</li> <li>เปลี่ยนแผ่นกรองอากาศ โดยดูที่ “การเปลี่ยนแผ่นกรอง อากาศ” อาจต้องเปลี่ยนแผ่นกรองเร็วกว่าที่กำหนด ขึ้นอยู่กับ สถานที่ติดตั้งและสภาพการใช้งาน → หน้า T-21</li> </ul>
ไม่สามารถทำงานโดยใช้ รีโมทคอนโทรล	<ul style="list-style-type: none"> <li>ใส่แบตเตอรี่ถูกขั้วหรือไม่?</li> <li>แบตเตอรี่หมดอายุหรือไม่?</li> <li>ช่องรับสัญญาณอินฟราเรดสกปรกหรือไม่?</li> </ul>	<ul style="list-style-type: none"> <li>ใส่แบตเตอรี่ให้ถูกขั้ว → หน้า T-8</li> <li>เปลี่ยนแบตเตอรี่ → หน้า T-8</li> <li>ทำความสะอาดช่องรับสัญญาณอินฟราเรด → หน้า T-21</li> </ul>
อัตราไหลเวียนอากาศ ไม่ลดลงแม้อากาศจะ สะอาดแล้วก็ตาม	<ul style="list-style-type: none"> <li>มีการเปลี่ยนอัตราไหลเวียนอากาศหรือไม่?</li> <li>การทำงานอยู่ในโหมด “ให้ความชื้น” หรือไม่?</li> <li>ความไวเซ็นเซอร์สูงหรือไม่?</li> </ul>	<ul style="list-style-type: none"> <li>กดปุ่ม Airflow และเลือกอัตราไหลเวียนอัตโนมัติ หรืออื่นๆ → หน้า T-11-T-13</li> <li>อัตราไหลเวียนอากาศจะไม่ลดลงเมื่อความชื้นต่ำ</li> <li>เปลี่ยนการตั้งค่าความไวเซ็นเซอร์ → หน้า T-15</li> </ul>
อัตราไหลเวียนอากาศ ไม่เพิ่มขึ้นแม้อากาศจะมี สิ่งสกปรกเจือปนก็ตาม	<ul style="list-style-type: none"> <li>มีการเปลี่ยนอัตราไหลเวียนอากาศหรือไม่?</li> <li>ช่องของเซ็นเซอร์กลิ่นมีฝุ่นอุดตันหรือ สิ่งใดขวางอยู่หรือไม่?</li> <li>ความไวเซ็นเซอร์ต่ำหรือไม่?</li> </ul>	<ul style="list-style-type: none"> <li>กดปุ่ม Airflow และเลือกอัตราไหลเวียนอัตโนมัติ หรืออื่นๆ → หน้า T-11-T-13</li> <li>ทำความสะอาดเซ็นเซอร์กลิ่น → หน้า T-21</li> <li>เปลี่ยนการตั้งค่าความไวเซ็นเซอร์ → หน้า T-15</li> </ul>
เมื่อเสียบปลั๊กของเครื่องฟอกอากาศเข้ากับ เต้ารับ AC อากาศอบๆ สะอาดหรือไม่?	<ul style="list-style-type: none"> <li>เมื่อเสียบปลั๊กของเครื่องฟอกอากาศเข้ากับ เต้ารับ AC อากาศอบๆ สะอาดหรือไม่?</li> </ul>	<ul style="list-style-type: none"> <li>เปลี่ยนอัตราไหลเวียนอากาศ หรือเปิดหน้าต่างและเสียบปลั๊ก ลงในเต้ารับ AC เมื่ออากาศแวดล้อมสะอาด → หน้า T-14</li> </ul>
สัญญาณไฟ “Air Sensor” ยังคงสว่างเป็น สีเขียว	<ul style="list-style-type: none"> <li>เครื่องฟอกอากาศติดตั้งในบริเวณที่ไม่มีกลิ่น เข้าถึงได้ใช่หรือไม่?</li> <li>ช่องของเซ็นเซอร์กลิ่นมีฝุ่นอุดตันหรือ สิ่งใดขวางอยู่หรือไม่?</li> </ul>	<ul style="list-style-type: none"> <li>เปลี่ยนสถานที่ติดตั้งเครื่องฟอกอากาศ</li> <li>ทำความสะอาดเซ็นเซอร์กลิ่น → หน้า T-21</li> </ul>
สัญญาณไฟ “Air Sensor” ยังคงกะพริบเป็นสีเขียว	<ul style="list-style-type: none"> <li>มีสิ่งใดอยู่ในบริเวณใกล้เคียงที่เซ็นเซอร์กลิ่น สามารถตรวจจับได้หรือไม่?                             <ul style="list-style-type: none"> <li>เครื่องใช้ไฟฟ้าที่ปล่อยก๊าซที่มีการเผาไหม้หรือไม่?</li> <li>แอลกอฮอล์ เครื่องสำอาง หรือกลิ่นอื่นๆ</li> </ul> </li> <li>ช่องของเซ็นเซอร์กลิ่นมีฝุ่นอุดตันหรือสิ่งใด ขวางอยู่หรือไม่?</li> </ul>	<ul style="list-style-type: none"> <li>เครื่องฟอกอากาศอาจตรวจจับองค์ประกอบก๊าซที่มองไม่เห็น ที่ไม่สามารถทำความสะอาดได้โดยใช้แผ่นกรองอากาศและ การทำงานต่อเนื่อง ระบายอากาศโดยการเปิด หน้าต่าง ฯลฯ → หน้า T-14</li> <li>ทำความสะอาดเซ็นเซอร์กลิ่น → หน้า T-21</li> </ul>
ไม่มีประสิทธิภาพในการ ให้ความชื้น	<ul style="list-style-type: none"> <li>มีน้ำในถังเก็บน้ำหรือไม่?</li> <li>การทำงานอยู่ในโหมด “ฟอกอากาศ”, “ระอองเกสร ดอกไม้”, “การขจัดกลิ่นรุนแรง” หรือไม่?</li> <li>แผ่นกรองไอน้ำสกปรกหรือไม่?</li> </ul>	<ul style="list-style-type: none"> <li>เติมน้ำลงในถังเก็บน้ำ → หน้า T-9</li> <li>เปลี่ยนโหมดการทำงานเป็น “ให้ความชื้น” หรือ “ให้ความชุ่มชื้นผิว” → หน้า T-11</li> <li>ทำความสะอาดหรือเปลี่ยนแผ่นกรองไอน้ำ โดยดูที่ “แผ่นกรองไอน้ำ” ใน “การทำความสะอาด” → หน้า T-18</li> </ul>

การตั้งค่าเครื่องปรับอากาศ





## แนวทางการแก้ไขปัญหา (ต่อ)

อาการ	ตรวจสอบเพื่อดูว่า	การแก้ปัญหา
ประสิทธิภาพในการให้ความชื้นจะไม่เพียงพอเมื่อทำงานในโหมด "Humidify (ให้ความชื้น)"	● มีการตั้งค่าอัตราไหลเวียนอากาศเป็น "อัตโนมัติ" หรือไม่?	เครื่องอาจไม่มีการใช้น้ำ ขึ้นอยู่กับสถานที่ติดตั้งและสภาพการใช้งาน ตั้งค่าโหมดการทำงานเป็น "ให้ความชื้นขั้นผิว" และตั้งอัตราไหลเวียนอากาศเป็น "สูง" หรือ "สูงสุด" → หน้า T-11, T-12
	● แผ่นกรองหยابชั้นแรกหรือแผ่นกรองอากาศสกปรกหรือไม่?	ทำความสะอาดแผ่นกรองหยابชั้นแรก โดยดูที่ "แผ่นกรองหยابชั้นแรก" ใน "การทำความสะอาด" → หน้า T-20
	● มีการติดตั้งแผ่นกรองไอน้ำอย่างถูกต้องหรือไม่ หรือแผ่นกรองสกปรกหรือไม่?	ติดตั้งแผ่นกรองไอน้ำอย่างถูกต้อง หากสกปรก ให้ทำความสะอาดหรือเปลี่ยนแทน → หน้า T-17, T-18
เมื่อทำงานในโหมด "Air Purify (ฟอกอากาศ)", "Pollen (ละอองเกสรดอกไม้)" หรือ "Strong Deodorization (การขจัดกลิ่นรุนแรง)" จะมีการให้ความชื้นในอากาศ	● มีน้ำในถังเก็บน้ำหรือถาดรองน้ำหรือไม่?	เทน้ำออกแล้วจึงใช้งาน
	● แผ่นกรองไอน้ำเปียกน้ำหรือไม่?	ระบายน้ำออกจากแผ่นกรองไอน้ำ
น้ำรั่ว	● ติดตั้งถังเก็บน้ำอย่างถูกต้องหรือไม่?	ติดตั้งถังเก็บน้ำให้ถูกต้อง → หน้า T-9
	● ฝาปิดถังเก็บน้ำปิดแน่นหรือไม่ หรือแผ่นยางบนฝาปิดติดตั้งไว้แน่นหนาหรือไม่?	ปิดฝาปิดถังเก็บน้ำให้แน่น → หน้า T-9
	● ฝาปิดถาดรองน้ำปิดแน่นดีหรือไม่?	ปิดฝาปิดถาดรองน้ำให้ถูกต้อง
	● ติดตั้งแผ่นกรองไอน้ำให้แน่นหนาแล้วหรือไม่?	ติดตั้งแผ่นกรองไอน้ำให้แน่นหนา → หน้า T-17
	● เครื่องฟอกอากาศวางเอียง หรือมีน้ำในถังเก็บน้ำหรือไม่?	วางเครื่องฟอกอากาศไว้บนพื้นผิวที่ราบเรียบและมั่นคง หลีกเลี่ยงการเคลื่อนย้ายเครื่องฟอกอากาศที่มีน้ำอยู่ในถัง
	● มีช่องเปิดบนถังเก็บน้ำหรือถาดรองน้ำหรือไม่?	หยุดการใช้เครื่องฟอกอากาศทันทีและติดต่อตัวแทนจำหน่ายเพื่อซ่อมแซม
	● มีน้ำรั่วจากถังเก็บน้ำหรือไม่?	หยุดการใช้เครื่องฟอกอากาศทันทีและติดต่อตัวแทนจำหน่ายเพื่อซ่อมแซม
	● ตัวควบคุมความสว่างของแสงทำงานหรือไม่?	ยกเลิกการตั้งค่าการควบคุมความสว่างของแสง → หน้า T-16
สัญญาณไฟอ่อน	● ตัวควบคุมความสว่างของแสงทำงานหรือไม่?	ยกเลิกการตั้งค่าการควบคุมความสว่างของแสง → หน้า T-16
สัญญาณไฟ "Clean Humidifying Filter" ไม่ดับลง	● มีการกดปุ่มรีเซ็ตหลังจากทำความสะอาดหรือไม่?	กดปุ่มรีเซ็ต → หน้า T-17

## สภาพต่อไปนี้เป็นสภาวะปกติ

อาการ	สาเหตุ
เสียงดังแหลมขณะเสียบปลั๊กในเต้ารับ AC	ส่วนประกอบอุปกรณ์ไฟฟ้าได้รับพลังงานเมื่อมีการจ่ายไฟ ซึ่งเป็นเรื่องปกติ
เครื่องฟอกอากาศสั่นขณะทำงานด้วยระดับ “สูงสุด”	การสั่นเกิดจากการหมุนของพัดลม ซึ่งเป็นเรื่องปกติ
ลมจากช่องอากาศออกมีกลิ่น	เมื่อคุณใช้งานเครื่องฟอกอากาศนี้ในครั้งแรก ชิ้นส่วนภายในตัวเครื่องฟอกอากาศจะมีกลิ่น ซึ่งเป็นเรื่องปกติ หรือประสิทธิภาพของแผ่นกรองขจัดกลิ่นอาจเสื่อมลง → หน้า T-21 หรือกลิ่นอาจติดอยู่ที่แผ่นกรองไอน้ำ ทำความสะอาดแผ่นกรองไอน้ำ → หน้า T-17, T-18
ไม่เห็นไอน้ำหรือฝ้า	เนื่องจากเครื่องใช้ระบบการระเหยที่สร้างอากาศที่มีความชื้น โดยการนำอากาศผ่านแผ่นกรองไอน้ำ จึงไม่มีไอน้ำหรือฝ้าให้เห็น ซึ่งเป็นเรื่องปกติ
เสียงพูดเป็นพอง	เสียงเกิดจากฟองอากาศ เมื่อน้ำในถังเก็บน้ำจ่ายออกไปที่ถาดรองน้ำ ซึ่งเป็นเรื่องปกติ
สัญญาณไฟระดับความชื้นแตกต่างจากค่าที่อ่านได้จากเครื่องวัดความชื้นของอากาศ	ระดับความชื้นที่แสดงเป็นเพียงแนวทางการคร่าวๆ เท่านั้น นอกจากนี้ ความแตกต่างในสภาพแวดล้อมภายในห้อง อาจทำให้การแสดงผลสัญญาณไฟมีความแตกต่างเช่นกัน
ซัดเตอร์เปิดปิดหยุดค้างครึ่งทาง	สิ่งนี้ไม่มีปัญหาต่อประสิทธิภาพในการทำงาน แม้ซัดเตอร์เปิดปิดจะไม่เปิดจนสุดก็ตาม ซึ่งเป็นเรื่องปกติ
เสียงคลิกในระหว่างการทำงาน	เป็นเสียงสวิตช์ของซัดเตอร์ ซึ่งเป็นเรื่องปกติ
ผิวน้ำสั่นกระเพื่อมในถังเก็บน้ำ	เกิดจากการสั่นในระหว่างการทำงาน ซึ่งเป็นเรื่องปกติ
สัญญาณไฟสว่างและดับสลับกันซ้ำๆ และพัดลมหยุดนิ่ง	เครื่องอยู่ในโหมดแสดงตัวอย่าง ถอดปลั๊กออกแล้วรอประมาณ 2-3 วินาที จากนั้นจึงเสียบปลั๊กเข้ากับเต้ารับ AC อีกครั้ง
การกดปุ่ม eco จะเป็นการใช้งานการตั้งค่า / การปล่อยประจุไอออนของเครื่องฟอกอากาศอีตาอื่นที่มีฟังก์ชันการสร้างประจุไอออน หรือการกดปุ่ม ionizing บนรีโมทคอนโทรลของเครื่องฟอกอากาศอีตาอื่นที่มีฟังก์ชันการสร้างประจุไอออนจะเป็นการใช้งานการตั้งค่า / การปล่อยประจุไอออนในการทำงานแบบประหยัดพลังงาน	สัญญาณจากรีโมทคอนโทรลจะเหมือนกัน จึงตอบสนองการทำงานทั้งสองอย่าง ซึ่งเป็นเรื่องปกติ
พัดลมหยุดทำงาน	เมื่อเลือกการทำงานแบบประหยัดพลังงาน พัดลมอาจหยุดทำงาน → หน้า T-16

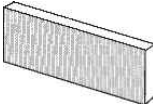
## ชิ้นส่วนที่เปลี่ยนได้ (มีจำหน่ายแยกต่างหาก)

<ul style="list-style-type: none"><li>● แผ่นกรองอากาศ</li></ul> ระบุชิ้นส่วนทดแทนหมายเลข EP-DX40E-902 เมื่อสั่งซื้อ		<ul style="list-style-type: none"><li>● แผ่นกรองหยาดน้ำค้าง</li></ul> ระบุชิ้นส่วนทดแทนหมายเลข EP-BX40-002 เมื่อสั่งซื้อ	
<ul style="list-style-type: none"><li>● แผ่นกรองไอน้ำ</li></ul> ระบุชิ้นส่วนทดแทนหมายเลข EP-DX40E-908 เมื่อสั่งซื้อ		<ul style="list-style-type: none"><li>● ฝาปิดถังเก็บน้ำ</li></ul> ระบุชิ้นส่วนทดแทนหมายเลข EP-BV60-017 เมื่อสั่งซื้อ	
ไม่รวมกรอบของแผ่นกรอง			

## ข้อมูลจำเพาะ

รุ่น	EP A5000			
การจ่ายพลังงาน	AC220 240V 50 60Hz			
การเปลี่ยนการไหลเวียนอากาศ	สูงสุด	สูง	ปานกลาง	เจียบ
การใช้พลังงาน (วัตต์)	50	32	14	4
อัตราไหลเวียนอากาศ (ตารางเมตร/นาที)	5.0	4.3	2.9	0.9
ขนาดพื้นที่ใช้งาน	33 ตารางเมตร			
ประสิทธิภาพในการทำความชื้น (มีลลิตร/ชั่วโมง)	ประมาณ 520 (การทำงานระดับสูงสุด)			
ขนาดภายนอก	537(สูง) x 430(กว้าง) x 242(ลึก) มม.			
น้ำหนัก	8,5 กก.			
ความยาวของสายไฟ	ประมาณ 1.8 ม.			

# **HITACHI**

## **Inspire the Next**

 **Hitachi Appliance, Inc.**

Hitachi Atago Bldg., 15-12, Nishi Shimbashi 2-chome,  
Minato-ku, Tokyo 105-8410 Japan  
TEL: +81-3-3502-2111