

Specification					
Model	CV-960Y	CV-950Y	CV-945Y	CV-940Y	CV-930F
Rated voltage	220 - 240V				
Rated frequency	50 - 60 Hz				
Input power (IEC)	1500 - 1800W	1400 - 1700W	1300 - 1500W	1100 - 1400W	
Input power (MAX.)	1800 - 2100W	1700 - 2000W	1400 - 1800W	1300 - 1600W	
Dust filter	Cloth filter				
Dust capacity	21 L	18 L		15 L	12 L
Cord length	7.8 m				5 m
Net Weight (kg)	6.4 kg	6.3 kg	5.8 kg	5.4 kg	5.0 kg
Dimension (mm) L x W x H	420 mm x 335 mm x 590 mm	420 mm x 335 mm x 545 mm	397 mm x 335 mm x 536 mm	397 mm x 335 mm x 500 mm	397 mm x 335 mm x 461 mm
Cleaning Tools	Rug-Floor Nozzle	2 Step Nozzle Head			Rug-Floor Nozzle
	Extension Pipe	Telescopic Pipe	Extension Pipe		
	Accessories	Crevice Nozzle / Dusting Brush			

ข้อมูลจำเพาะ					
รุ่น	CV-960Y	CV-950Y	CV-945Y	CV-940Y	CV-930F
แรงดันไฟฟ้า	220 - 240V				
ความถี่กระแสไฟ	50 - 60 Hz				
กำลังไฟฟ้าขาเข้า	1500 - 1800W	1400 - 1700W	1300 - 1500W	1100 - 1400W	
กำลังไฟฟ้าสูงสุด	1800 - 2100W	1700 - 2000W	1400 - 1800W	1300 - 1600W	
การกรองฝุ่น	ผ้ากรองฝุ่น				
ความจุถังเก็บฝุ่น	21 ลิตร	18 ลิตร		15 ลิตร	12 ลิตร
ความยาวสายไฟ	7.8 เมตร				5 เมตร
น้ำหนักตัวเครื่อง (กก.)	6.4 กก.	6.3 กก.	5.8 กก.	5.4 กก.	5.0 กก.
ขนาด (มม.) ยาว x กว้าง x สูง	420 มม. x 335 มม. x 590 มม.	420 มม. x 335 มม. x 545 มม.	397 มม. x 335 มม. x 536 มม.	397 มม. x 335 มม. x 500 มม.	397 มม. x 335 มม. x 461 มม.
อุปกรณ์ ทำความสะอาด	หัวดูดฝุ่นสำหรับ พื้นราบและพรม	หัวดูดฝุ่นปรับขนแปรงได้ 2 แบบ			หัวดูดฝุ่นสำหรับ พื้นราบและพรม
	ท่อต่อดูดฝุ่น	ท่อปรับระยะดูดฝุ่น	ท่อต่อดูดฝุ่น		
	อุปกรณ์เสริม	หัวดูดตามซอก/หัวดูดขนแปรง			

#### Head service office of Hitachi Sales (Thailand), Ltd.

No. 333, 333/1-8 Moo 13 Bangna-Trad Road km. 7, Bangkaew, Bangplee, Samutprakarn 10540  
Tel. +66 2335 5455 Fax. +66 2316 1128

#### ศูนย์บริการหลักตั้งอยู่ที่ บริษัท ฮิตาชิเซลส์ (ประเทศไทย) จำกัด

เลขที่ 333, 333/1-8 หมู่ที่ 13 ถนนบางนา - ตราด กม. 7 ตำบลบางแก้ว อำเภอบางพลี จังหวัดสมุทรปราการ 10540  
โทรศัพท์ 0-2335-5455 โทรสาร 0-2316-1128  
ราคาแนะนำขายปลีกรวมภาษีมูลค่าเพิ่ม 6,490 บาท (CV-960Y) / 5,190 บาท (CV-950Y) / 4,690 บาท (CV-945Y) / 4,290 บาท (CV-940Y) / 3,290 บาท (CV-930F)

#### Hitachi Sales (Thailand), Ltd.

No. 333, 333/1-8 Moo 13 Bangna-Trad Road km. 7, Bangkaew, Bangplee, Samutprakarn 10540  
Tel. +66 2335 5455 Fax. +66 2316 1126

#### จัดจำหน่ายโดย บริษัท ฮิตาชิเซลส์ (ประเทศไทย) จำกัด

เลขที่ 333, 333/1-8 หมู่ที่ 13 ถนนบางนา - ตราด กม. 7 ตำบลบางแก้ว อำเภอบางพลี จังหวัดสมุทรปราการ 10540  
โทรศัพท์ 0-2335-5455 โทรสาร 0-2316-1126  
Web Site : <http://www.hitachi-th.com>  
E-mail : [hitachi@hitachi-th.com](mailto:hitachi@hitachi-th.com)

# Vacuum Cleaner

## เครื่องดูดฝุ่น

**CV-960Y CV-930F**  
**CV-950Y**  
**CV-945Y**  
**CV-940Y**

**HITACHI**  
Inspire the Next

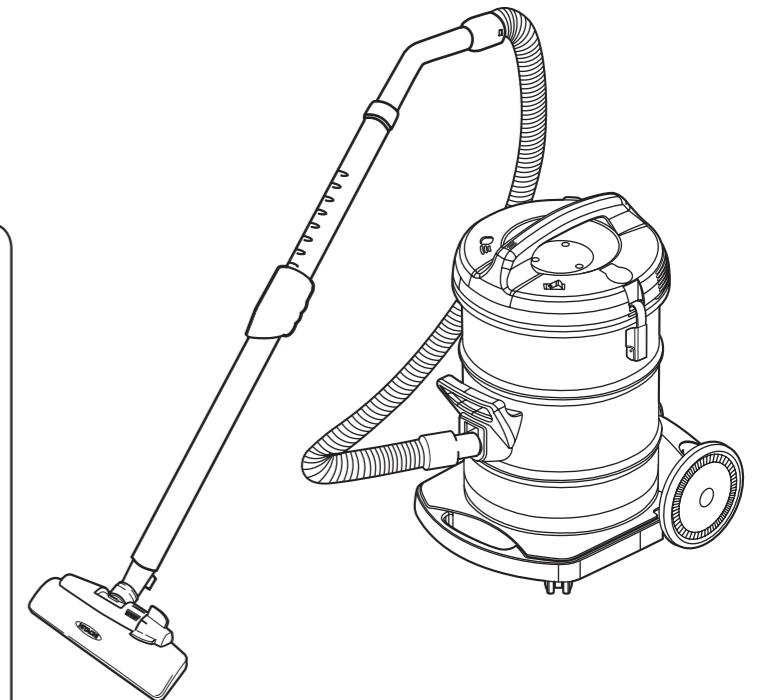

Figure shown is a vacuum cleaner Model CV-960Y  
ภาพที่แสดงเป็นเครื่องดูดฝุ่นรุ่น CV-960Y

### Table of content

#### สารบัญ

<b>Operational safety precautions</b> ข้อควรระวังในการใช้งานเพื่อความปลอดภัย	<b>1-3</b>
<b>Accessories and preparation before use</b> ชิ้นส่วนและ การเตรียมก่อนเริ่มใช้งาน	<b>4-5</b>
<b>How to operate</b> วิธีการใช้งาน และการควบคุม	<b>6-8</b>
<b>Maintenance</b> การบำรุงรักษา	<b>9-11</b>

### Operational safety precautions / ข้อควรระวังในการใช้งานเพื่อความปลอดภัย

In order to prevent personal injury or damage to the property of the user or other persons, please read and understand (the operational safety precautions) thoroughly and follow them correctly.

เพื่อป้องกันความเสียหายต่อร่างกายและทรัพย์สินของผู้ใช้งานหรือบุคคลอื่นๆ กรุณาอ่านและทำความเข้าใจ (ข้อควรระวังในการใช้งานเพื่อความปลอดภัย) ให้ละเอียดและกรุณาปฏิบัติตามอย่างถูกต้อง



#### Warning

คำเตือน

This box illustrates actions which may cause serious injury or death.

ช่องนี้แสดงเนื้อหาข้อความที่อาจก่อให้เกิดการบาดเจ็บสาหัสหรือถึงแก่ชีวิตได้



#### Caution

ข้อควรระวัง

This box illustrates actions which may cause injury or damage to property.

ช่องนี้แสดงเนื้อหาข้อความที่อาจก่อให้เกิดการบาดเจ็บสาหัสหรือทรัพย์สินเสียหายได้

### Meaning of the Symbols / ความหมายของการแสดงรูปภาพสัญลักษณ์



Denotes a warning or precaution

แสดงการกระตุ้นเตือนหรือข้อควรระวัง



Denotes an action which you shouldn't do (prohibited)

แสดงถึงสิ่งที่ไม่ควรทำ (ข้อห้าม)



Denotes an action which must always be done (instruction)

แสดงถึงสิ่งที่จำเป็นต้องทำเสมอ (คำชี้แจง)

## Operational safety precautions / ข้อควรระวังในการใช้งานเพื่อความปลอดภัย

### Warning / คำเตือน

**!** This appliance is not intended for use by persons (including children) with reduced physical, sensory or mental capabilities, or lack of experience and knowledge, unless they have been given supervision or instruction concerning use of the appliance by a person responsible for their safety.

เครื่องใช้ไฟฟ้านี้ไม่กำหนดให้ใช้โดยบุคคล (รวมถึงเด็กเล็ก) ที่มีสภาพร่างกายสภาพจิตใจ รวมถึงการรับรู้ไม่ปกติ หรือขาดความรู้และประสบการณ์ ถ้าไม่อยู่ในการควบคุมดูแล หรือได้รับคำแนะนำเกี่ยวกับการใช้งานผลิตภัณฑ์จากผู้รับผิดชอบความปลอดภัยของบุคคลดังกล่าว

**!** Do not operate when the cable is torn or damaged.

ห้ามใช้งานขณะที่สายไฟขาดหรือชำรุด

**!** Use with 220-240V AC, 10A upwards.

ให้ใช้กับกระแสไฟฟ้าสลับ 220-240 โวลต์ พิกัด 10 แอมป์ ขึ้นไป

**!** Wipe the plug terminals with a dry cloth regularly in order to eliminate dust.

ใช้ผ้าแห้งเช็ดฝุ่นบนที่เกาะขาปลั๊กอย่างสม่ำเสมอ

**!** Always remove the plug from the socket prior to dusting and cleaning, and refrain from removing the plug with wet hands.

ถอดปลั๊กออกจากเต้าเสียบก่อนทุกครั้งที่จะกำจัดฝุ่นและทำความสะอาด และไม่ถอดปลั๊กขณะมือเปียก

**!** Do not disassemble, repair or modify the vacuum cleaner unless you are a professional technician, as this may result in damage to the unit and personal injury.

ผู้ที่ไม่ใช่ช่างซ่อม ห้ามถอดหรือ ซ่อมแซม ปรับปรุงแก้ไขเครื่องดูดฝุ่น เพราะอาจทำให้เครื่องเสียหายและได้รับบาดเจ็บ

**!** Children should be supervised to ensure that they do not play with the appliance.

เด็กเล็กควรได้รับการดูแลเพื่อให้แน่ใจว่าจะไม่นำอุปกรณ์นี้ไปเล่น

**!** Do not use the unit to vacuum kerosene, benzene, flammable gas or cigarette butts.

ห้ามใช้ดูดน้ำมันก๊าด, เบนซิน, ก๊าซติดไฟ, ควันบุหรี่

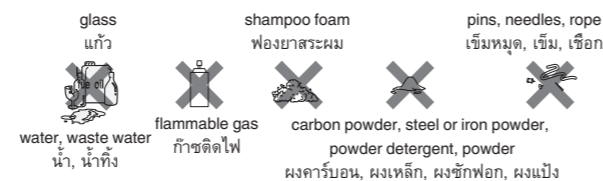

**!** Always remove the plug prior to carrying out repairs.

ถอดปลั๊กทุกครั้งก่อนซ่อม

**!** Only use Hitachi carbon brushes.

ใช้แปรงถ่านของฮิตาชิเท่านั้น

**!** Using the unit outdoor or on wet surfaces may result in electric shock.

หากนำไปใช้กลางแจ้ง หรือบนพื้นเปียกอาจเกิดไฟดูดได้

**!** If the power supply cord is damaged, it must only be replaced by a repair shop appointed by the manufacturer or its service agents in order to avoid a hazard.

ถ้าสายไฟชำรุดเสียหาย ต้องเปลี่ยนใหม่โดยศูนย์ซ่อมที่ได้รับการแต่งตั้งจากผู้ผลิตหรือศูนย์บริการเพื่อป้องกันอันตราย

**!** Keep hair, loose clothing, fingers, and all parts of the body away from openings and moving parts. Failure to do so could result in electrical shock or personal injury.

ระวังไม่ให้เส้นผม ซ้ายเสื้อผ้า นิ้วมือ หรือส่วนต่างๆ ของร่างกายเข้าไปใกล้ส่วนเปิดหรือส่วนที่เคลื่อนไหวได้ของเครื่องดูดฝุ่น ไม่เช่นนั้นอาจจะทำให้ไฟฟ้าช็อตหรือบาดเจ็บได้

### Caution / ข้อควรระวัง

**!** Always remove the plug after use.

ถอดปลั๊กทุกครั้งหลังเลิกใช้งาน

**!** To remove the plug, pull the plug, not the cable.

ถอดปลั๊กโดยจับที่หัวปลั๊กแล้วดึง ไม่ใช่จับที่สายไฟ

**!** Do not rinse the vacuum cleaner with water, as this may damage the unit.

ห้ามนำเครื่องดูดฝุ่นล้างน้ำ อาจทำให้เครื่องเสียหายได้

**!** Do not use the unit to vacuum water or damp areas, as this may damage the unit.

ห้ามใช้ดูดน้ำ หรือบริเวณที่ชื้น อาจทำให้เครื่องเสียหายได้

Do not cover the ventilation outlets, as this may result in the unit become deformed and may cause fire due to excessive heat.

ห้ามปิดทางระบายลมออก เพราะจะเป็นเหตุให้ตัวเครื่องบิดเสียรูป และเกิดไฟไหม้จากความร้อนที่สูงเกินไป

**!** Airflow from the ventilation duct may result in personal injury if contact is made with the body for long periods.

อากาศที่ออกจากช่องระบายลม ถ้าถูกร่างกายเป็นเวลานาน อาจทำให้บาดเจ็บได้

## Maintenance / การบำรุงรักษา

### Filter care / การดูแลรักษาตัวกรอง

It is recommended that the filter is cleaned once or twice a year to ensure optimum suction power:

1. Empty the dust case as described in the previous section.
2. Take off the filter ring from the filter packing.
3. Wash the filter in tepid water or a neutral detergent. If detergent used, rinse it out thoroughly.
4. Allow the filter to dry naturally.

#### NOTE:

- Avoid washing in boiling water and in a washing machine.
- Avoid drying over a fire, in hot sunlight or in a tumble dryer.
- If the filter is used when wet, suction is impaired and the motor may be damaged.

แนะนำให้ทำความสะอาดตัวกรองหนึ่งหรือสองครั้งต่อปี เพื่อให้มีประสิทธิภาพการทำงานสูงสุด

1. ดึงถึงเก็บฝุ่นออกตามที่อธิบายไว้ก่อนหน้านี้
2. ถอดโครงพลาสติกออกจากขอบยางของตัวกรอง
3. ล้างตัวกรองด้วยน้ำอุ่นหรือสารทำความสะอาดที่มีฤทธิ์เป็นกลาง หากใช้สารทำความสะอาด ให้ล้างน้ำออกจนหมด
4. ปล่อยให้แห้ง

#### หมายเหตุ:

- หลีกเลี่ยงการซักตัวกรองในน้ำเดือดและเครื่องซักผ้า
- หลีกเลี่ยงการทำให้แห้งด้วยความร้อน การตากแดด หรือการอบด้วยเครื่องอบผ้า
- หากใช้ตัวกรองขณะที่ยังเปียกอยู่ อาจทำให้ประสิทธิภาพการทำงานลดลงและมอเตอร์อาจเสียหายได้

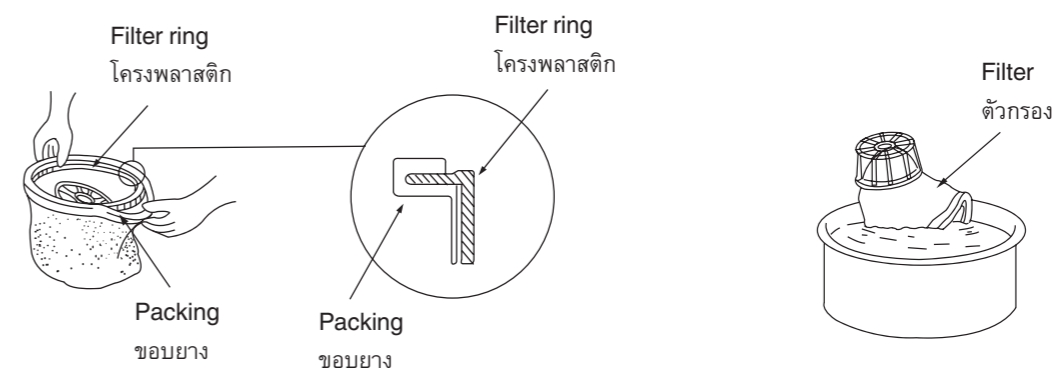

**!** Caution: Do not hit the filter on the floor, it will be damage the filter or tear.

**!** ข้อควรระวัง: ห้ามเคาะ Filter กับพื้น เพราะจะทำให้ Filter ได้รับความเสียหายหรือฉีกขาดได้

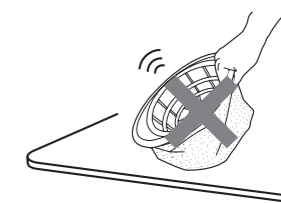

### Vacuum cleaner body / ตัวเครื่องดูดฝุ่น

- Wipe with a soft cloth soaked with water.
- ใช้ผ้านุ่มชุบน้ำ เช็ดทำความสะอาด

**!** Caution: Do not wipe the cleaner with benzene, thinner and detergent, it may cause color change and transformation.

**!** ข้อควรระวัง: อย่าทำความสะอาดเครื่องดูดฝุ่นด้วยเบนซิน, ทินเนอร์ และผงซักฟอก เพราะอาจทำให้ตัวเครื่องเปลี่ยนสีหรือเสียรูปทรงได้

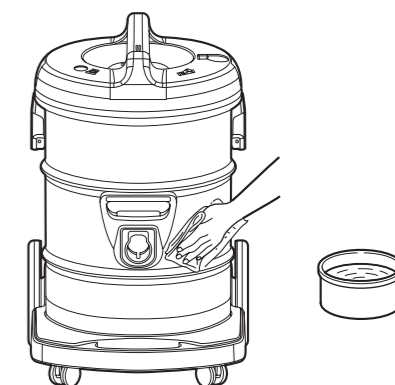

Dust removal / การกำจัดฝุ่น

- Switch off the power supply and disconnect the power cord.
- ปิดสวิตซ์ไฟแล้วถอดสายไฟออก

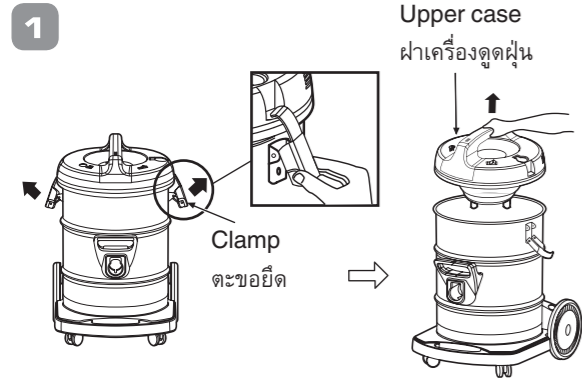

- Remove the hose, and release the clamp by pulling the lower side of it on each side and take off the upper case.
- ถอดชุดสายดูดฝุ่นออกแล้วปลดตะขอยึดด้วยการดึงที่ด้านล่างของตะขอยึดแต่ละข้างแล้วยกฝาเครื่องดูดฝุ่นออก

- Caution:** Do not drop the upper case. Otherwise, it may cause injury or floor damage.
- ข้อควรระวัง:** อย่าทำฝาเครื่องดูดฝุ่นหล่น ไม่เช่นนั้นอาจได้รับบาดเจ็บหรือพื้นเกิดความเสียหายได้

Figure shown is a vacuum cleaner Model CV-960Y  
ภาพที่แสดงเป็นเครื่องดูดฝุ่นรุ่น CV-960Y

2 Filter guide ตะแกรงพลาสติก



- Take the filter guide and shake the filter for about 20 times to remove the clogging dust from the filter cloth. When fluff remains excessively on the filter cloth, remove it by a brush.
- ดึงตะแกรงพลาสติกขึ้นแล้วเขย่าผ้ากรองฝุ่นประมาณ 20 ครั้ง เพื่อสะบัดฝุ่นที่อุดตันอยู่ออกจากผ้ากรองฝุ่น หากมีเศษก้อนผงติดค้างอยู่บนผ้ากรองฝุ่น ให้ใช้แปรงขัดออก

- Caution:** Do not shake up and down which may cause pervading dust.
- ข้อควรระวัง:** อย่าเขย่าขึ้นลงเพราะจะทำให้ฝุ่นฟุ้งกระจาย

Figure shown is a vacuum cleaner Model CV-960Y  
ภาพที่แสดงเป็นเครื่องดูดฝุ่นรุ่น CV-960Y

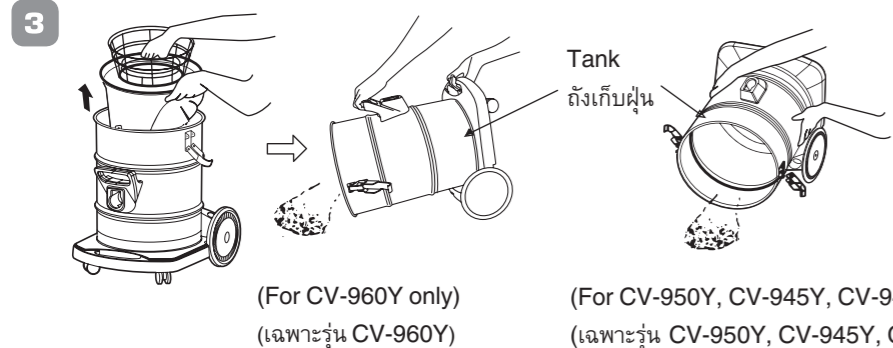

- Take off the filter and dispose of the dust in the tank.
- ถอดชุดตัวกรองฝุ่นออกแล้วนำฝุ่นที่อยู่ในถังเก็บฝุ่นไปทิ้ง

(For CV-960Y only)  
(เฉพาะรุ่น CV-960Y)

(For CV-950Y, CV-945Y, CV-940Y, CV-930F only)  
(เฉพาะรุ่น CV-950Y, CV-945Y, CV-940Y, CV-930F)

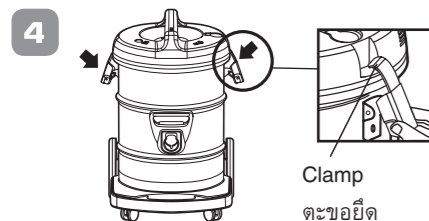

- Replace the filter to the tank, and set the upper case on the tank.
- ใส่ชุดตัวกรองฝุ่นกลับเข้าไปในถัง แล้วนำฝาเครื่องดูดฝุ่นปิดกลับให้เข้าที่ดังเดิม

Figure shown is a vacuum cleaner Model CV-960Y  
ภาพที่แสดงเป็นเครื่องดูดฝุ่นรุ่น CV-960Y

Caution / ข้อควรระวัง

- Do not vacuum the following types of material: water or liquids, desiccant, large quantities of sand or powder, long rope, glass and needles, as this may result in damage to the unit.  
ห้ามดูดสิ่งของที่มีลักษณะดังนี้ น้ำหรือของเหลว สารดูดความชื้นทรายจำนวนมาก ผงจำนวนมาก เชือกยาว กระดาษ เข็ม เพราะเป็นเหตุให้เครื่องเสียหายได้
- Do not use in close proximity to flammable materials (benzene, thinner), as this may result in fire.  
ห้ามใช้ใกล้กับวัตถุไวไฟ (เบนซิน, ทินเนอร์) เพราะอาจเกิดไฟลุกไหม้ได้
- Do not carry the cleaner by grasping the hose inlet and wheel base.  
ห้ามยกเครื่องดูดฝุ่นโดยจับที่ช่องต่อท่อและฐานล้อเลื่อน
- Do not use wet filters after wash, make sure they are completely dry to avoid damaging the cleaner.  
ห้ามใช้ชุดกรองฝุ่นขณะที่ยังเปียก ตรวจสอบให้แน่ใจว่าชุดกรองฝุ่นนั้นแห้งสนิทเพื่อหลีกเลี่ยงความเสียหายที่เกิดกับเครื่องดูดฝุ่น
- When transporting the vacuum cleaner, do not lift the unit using the vacuum hose, as this may result in the hose becoming torn.  
ในการขนย้ายเครื่องดูดฝุ่น อย่าจับยกตัวเครื่องด้วยสายดูดฝุ่น เพราะจะเป็นเหตุให้สายดูดฝุ่นฉีกขาดได้
- Do not allow your children to play with the vacuum cleaner.  
ห้ามให้เด็กเล่นเครื่องดูดฝุ่น
- Do not connect the plug with a loose socket, it may cause the melted plug.  
อย่าเสียบปลั๊กเข้ากับเต้ารับที่หลวม เพราะอาจทำให้ปลั๊กไฟละลายได้
- Do not put the dust in the Filter of motor side while disposing of the dust. If the cleaner is used with putting the dust will be sucked directly into the mechanical parts and may damage the motor.  
ห้ามใส่ฝุ่นลงในชุดกรองฝุ่นด้านมอเตอร์ ในขณะที่กำลังกำจัดฝุ่นผง ถ้าเครื่องดูดฝุ่นถูกใช้งานโดยไม่มีชุดกรองฝุ่นฝุ่นผงอาจเข้าไปติดในชิ้นส่วนต่างๆ ในตัวเครื่อง และอาจทำความเสียหายกับมอเตอร์
- Be sure to replace the Filter after disposing of the dust. If the cleaner is used without replacing its filter, dust will be sucked directly into the mechanical parts and may damage the motor.  
ตรวจสอบให้แน่ใจก่อนว่าได้ใส่ชุดกรองฝุ่นหลังจากทิ้งฝุ่นผงออกไป ถ้าเครื่องดูดฝุ่นถูกใช้งานโดยไม่มีชุดกรองฝุ่นฝุ่นผงอาจเข้าไปติดในชิ้นส่วนต่างๆ ของตัวเครื่องและทำความเสียหายให้กับมอเตอร์ได้
- Do not use the cleaner to pick up wet dirt, and do not use the cleaner in a wet and moist place as moisture will damage the motor and other mechanical parts.  
ห้ามใช้เครื่องดูดฝุ่นดูดสิ่งสกปรกที่เปียกน้ำและในพื้นที่ที่เปียกและชื้น เพราะอาจทำความเสียหายให้กับมอเตอร์และชิ้นส่วนต่างๆ ในตัวเครื่อง
- Do not violently pull the cord, it may be damaged and cause electrical shock or flame.  
อย่าดึงสายไฟจนตึงหรือกระตุก เพราะอาจทำให้สายไฟชำรุดซึ่งเป็นสาเหตุให้เกิดไฟดูดหรือเปลวไฟได้

- This product complies with standards according to the safety regulations of IEC60335-1 and IEC60335-2-2.
- ผลิตภัณฑ์นี้ได้มาตรฐานตามข้อกำหนดการป้องกันความปลอดภัยของข้อกำหนด IEC60335-1 และ IEC60335-2-2

Safety devices

This vacuum cleaner is equipped with a thermal protection device which automatically turns off the unit when the motor is overheating. When thermal protection device works, disconnect the power plug and check whether the dust compartment and filter unit are full of dust or clogged with dust. Check that no obstacle is in the hose pipes and nozzle. After removing the obstacle, leave the unit to cool down until the thermal protection device resets about 60 minutes.

อุปกรณ์ป้องกันความปลอดภัย

เครื่องดูดฝุ่นนี้ติดตั้งอุปกรณ์ป้องกันความร้อน ซึ่งจะปิดเครื่องอัตโนมัติหากเกิดความร้อนสูงที่มอเตอร์ หากอุปกรณ์ป้องกันความร้อนทำงานให้ถอดปลั๊กไฟออก แล้วตรวจสอบส่วนเก็บฝุ่น และแผ่นกรองว่าเต็ม หรือมีฝุ่นอุดตันหรือไม่ ตรวจสอบว่ามีสิ่งกีดขวางในท่อดูด หรือท่อต่อหรือไม่ เมื่อกำจัดสิ่งกีดขวางแล้ว รอให้เครื่องดูดฝุ่นเย็นลงก่อน จนกระทั่งอุปกรณ์ป้องกันความร้อนรีเซ็ต ประมาณ 60 นาที

**Accessories and preparation before use / ชื่อชิ้นส่วน และการเตรียมก่อนเริ่มใช้งาน**

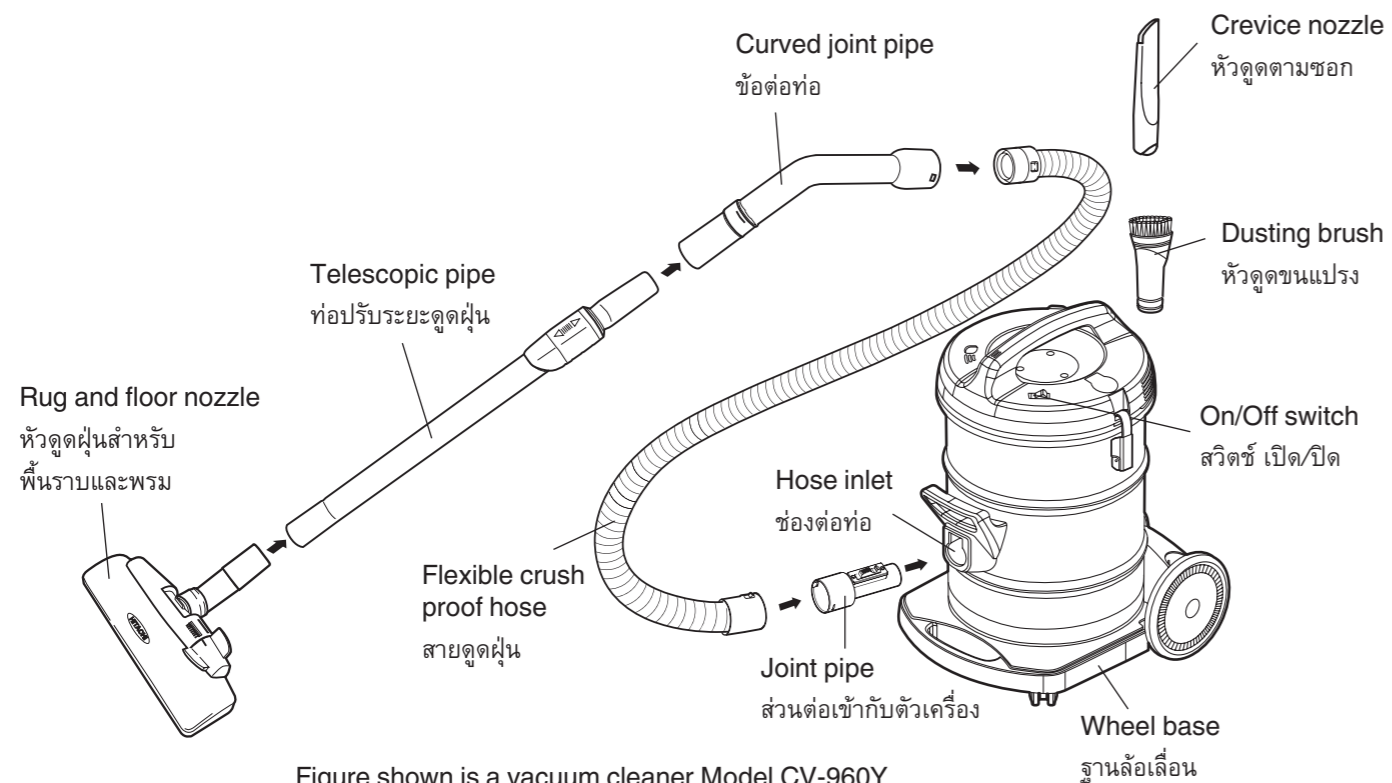

**Note** When you first purchase the vacuum cleaner, the accessories like a hose, a connector, a dusting brush, a crevice nozzle and a nozzle are located inside the dust tank. (For CV-940Y, CV-945Y and CV-930F, the nozzle is not located inside the dust tank.)

**หมายเหตุ** เมื่อคุณซื้อเครื่องดูดฝุ่นมาใหม่ อุปกรณ์อย่างเช่น สายดูดฝุ่น ข้อต่อเชื่อม หัวดูดขนแปรง หัวดูดตามซอก และหัวดูดฝุ่นจะอยู่ในถังเก็บฝุ่น (สำหรับรุ่น CV-940Y, CV-945Y และ CV-930F นั้น หัวดูดฝุ่นไม่ได้อยู่ในถังเก็บฝุ่น)

**Accessories / อุปกรณ์เสริมพิเศษ**

<p>Rug and floor nozzle หัวดูดฝุ่นสำหรับพื้นราบและพรม</p> <p>* Depending on the model * ขึ้นอยู่กับรุ่น</p>	<p>Telescopic pipe ท่อปรับระยะดูดฝุ่น</p> <p>(For CV-960Y only) (เฉพาะรุ่น CV-960Y)</p>	<p>Extension pipe ท่อต่อดูดฝุ่น</p> <p>(For CV-950Y, CV-945Y, CV-940Y, CV-930F only) (เฉพาะรุ่น CV-950Y, CV-945Y, CV-940Y, CV-930F)</p>	<p>Flexible crush proof hose สายดูดฝุ่น</p>
<p>Curved joint pipe ข้อต่อท่อ</p>	<p>Crevice nozzle หัวดูดตามซอก</p>	<p>Dusting brush หัวดูดขนแปรง</p>	<p>Joint pipe ส่วนต่อเข้ากับตัวเครื่อง</p>

**Maintenance / การบำรุงรักษา**

**Filter maintenance sign / สัญญาณเตือนฝุ่นเต็ม และการกำจัดฝุ่น**

- When the orange sign appears in the window continuously, remove dust in the dust case.
- Check the dust indicator by lifting suction tool from the floor and removing the crevice nozzle when it is used.
- เมื่อสัญญาณเตือนสีส้มปรากฏในช่องอย่างต่อเนื่อง ให้นำฝุ่นที่อยู่ในถังเก็บฝุ่นไปทิ้ง
- ตรวจสอบสัญญาณเตือนโดยยกหัวดูดฝุ่นขึ้นจากพื้นหรือถอดหัวดูดฝุ่นตามซอกออกขณะใช้งานอยู่

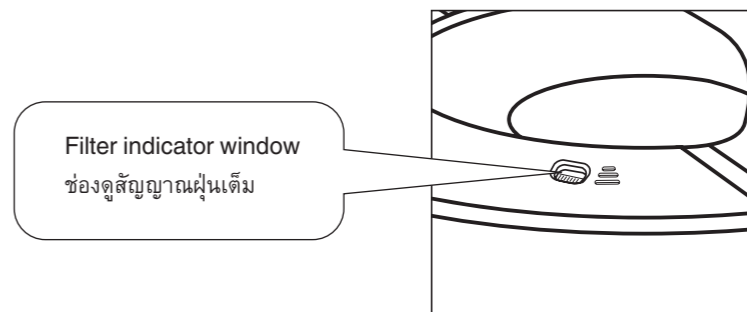

**Caution:** When the orange sign appears in the window continuously, do not use the vacuum cleaner without dust removal. If the cleaner is used in such a condition as the orange sign appears in the window, air to the motor will be reduced and the motor will eventually burn out.

**ข้อควรระวัง:** เมื่อสัญญาณเตือนฝุ่นเต็มปรากฏขึ้น ห้ามใช้เครื่องดูดฝุ่นโดยที่ไม่ได้นำฝุ่นออกไปทิ้ง เพราะทำให้แรงดูดต่ำลง และทำให้เกิดความร้อนสูงเกินปกติ และมอเตอร์อาจไหม้ได้

Clean-up technique / เทคนิคการทำความสะอาดให้ง่าย

- Crevice nozzle can be used for cleaning the hard-to-reach parts of the sofa.
- สามารถเปลี่ยนหัวดูดตามซอกเพื่อทำความสะอาดบริเวณซอกโซฟาได้



- Crevice nozzle can be used for cleaning the corner of your house.
- สามารถเปลี่ยนหัวดูดตามซอกเพื่อทำความสะอาดซอกมุมบ้านได้

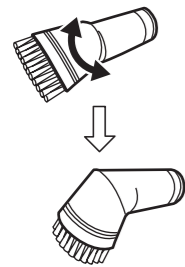
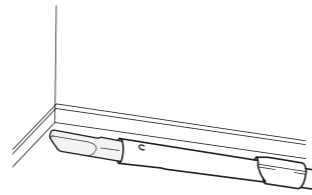

Dusting brush can be turned to adjust the angle.  
หัวดูดขนแปรงสามารถหมุนเพื่อปรับมุมได้



Dusting brush can be used for cleaning the bookshelf.  
หัวดูดขนแปรงสามารถใช้เพื่อทำความสะอาดชั้นหนังสือได้

- Caution:**
- Do not push a soft surface like piano to avoid scratches on it.
  - ห้ามกดลงบนพื้นผิวที่เป็นรอยง่าย เช่น เปียโน เพื่อหลีกเลี่ยงการขีดข่วน

How to assemble hose

วิธีประกอบสายดูดฝุ่น

- The hose and curved joint pipe are packed individually. To put them together, insert the curved joint pipe into the hose until the claws of the stopper ring click into the holes.
- สายดูดฝุ่นและข้อต่อท่อถูกเก็บไว้แยกจากกัน เมื่อจะประกอบเข้าด้วยกัน จับข้อต่อท่อเข้าไปปลายของสายดูดฝุ่นจนขั้วล็อกของแหวนล็อกคลิกเข้ากับรู

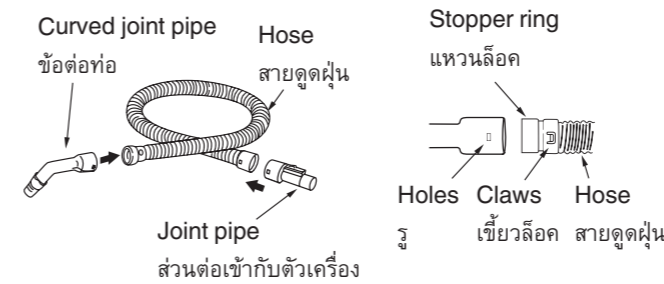

How to attach the hose to the cleaner

วิธีต่อสายเข้ากับตัวเครื่อง

- Insert the joint pipe into the hose inlet of the cleaner.
- When you remove the hose from the cleaner, pull the joint pipe while pressing the button.
- ใส่ท่อเชื่อมต่อเข้าไปในช่องดูดฝุ่นของตัวเครื่อง
- เมื่อต้องการถอดสายดูดฝุ่นออกจากเครื่อง ให้ดึงท่อเชื่อมต่อออกพร้อมกับกดปุ่ม

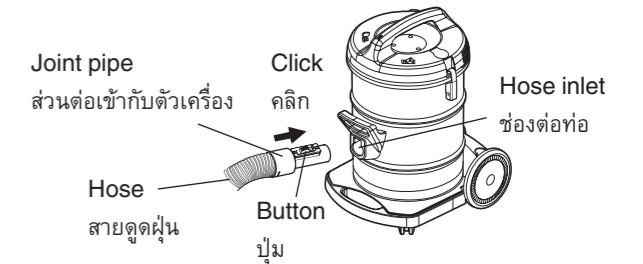

How to connect the curved joint pipe to the extension pipe

วิธีต่อข้อต่อท่อเข้ากับท่อต่อดูดฝุ่น

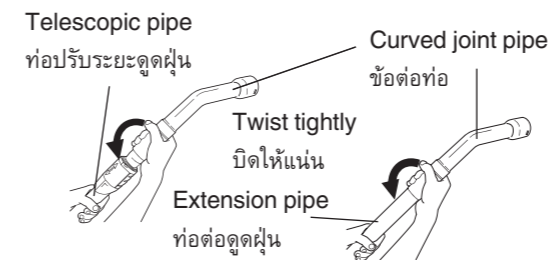

(For CV-950Y, CV-945Y, CV-940Y, CV-930F only)  
(เฉพาะรุ่น CV-950Y, CV-945Y, CV-940Y, CV-930F)

(For CV-960Y only)  
(เฉพาะรุ่น CV-960Y)

How to connect the extension pipe

วิธีต่อท่อต่อดูดฝุ่น



(For CV-950Y, CV-945Y, CV-940Y, CV-930F only)  
(เฉพาะรุ่น CV-950Y, CV-945Y, CV-940Y, CV-930F)

How to assemble nozzle

วิธีประกอบหัวดูดฝุ่น

Extension pipe, Telescopic pipe  
ท่อต่อดูดฝุ่น, ท่อปรับระยะดูดฝุ่น



Rug and floor nozzle  
หัวดูดฝุ่นสำหรับพื้นราบและพรม

How to store the accessories

วิธีจัดเก็บอุปกรณ์เสริม

- The back of the dolly has a storage for the dusting brush and crevice nozzle. Place the attachments on the storage space for handy retrieval.
- บริเวณด้านหลังเครื่องดูดฝุ่นมีที่สำหรับเก็บหัวดูดขนแปรง และหัวดูดตามซอก เพื่อให้สะดวกในการหยิบใช้งาน

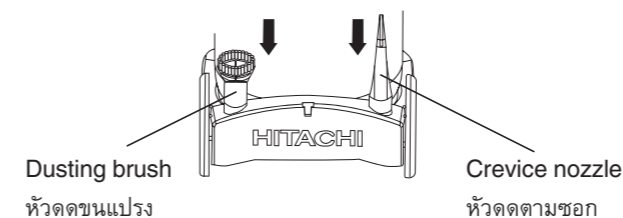

Insert the mains plug into a socket as illustrated

เสียบปลั๊กเข้ากับเต้าเสียบดังภาพ

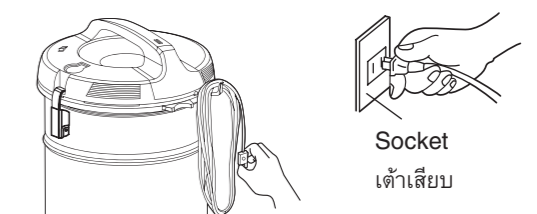

- Caution:**
- The cleaner should be unplugged from the mains when not in use.
  - ควรถอดปลั๊กของเครื่องดูดฝุ่นออกจากเต้าเสียบเมื่อไม่ใช้งาน

## How to operate / วิธีการใช้งาน และการควบคุม

### On/Off switch / สวิตช์ เปิด/ปิด

- Always turn off the vacuum cleaner when it is not in use, and press the switch once to turn on the unit.
- ปิดเครื่องดูดฝุ่นทุกครั้งที่ไม่ได้ใช้งาน และกดสวิตช์หนึ่งครั้งเพื่อเปิดเครื่อง

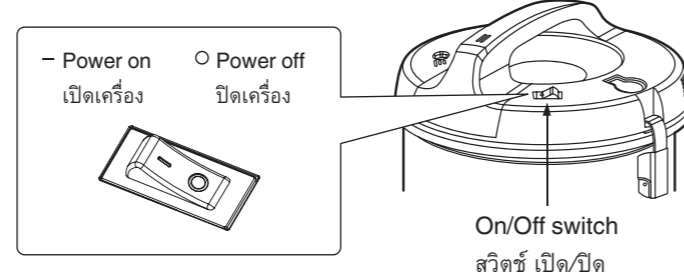

### How to control suction power with curved joint pipe / วิธีควบคุมแรงดูดด้วยข้อต่อท่อ

- Suction pressure is reduced by moving the adjustment ring on the curved joint pipe to expose a hole.
- The more hole area exposed the lower the suction. Low suction pressure is recommended for cleaning curtains, blinds, delicate fabrics etc.
- To decrease suction power, turn the adjustment ring so that the air could pass through the hole.
- แรงดูดจะลดลงเมื่อเลื่อนวงแหวนปรับระดับที่ข้อต่อท่อเพื่อเปิดช่อง
- ยิ่งเปิดพื้นที่ช่องมากขึ้น แรงดูดจะยิ่งลดลง ควรใช้แรงดูดต่ำ ในการทำความสะอาดผ้าม่าน ม่านบังแสง หรือผ้าอบบาง ฯลฯ
- เมื่อต้องการลดแรงดูดลง ให้หมุนวงแหวน เพื่อให้ลมผ่านรู

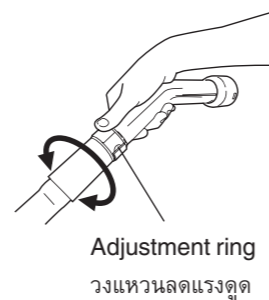

### How to operate the rug and floor nozzle / วิธีใช้งานหัวดูดฝุ่นสำหรับพรมและพรม

- The nozzle is fitted with a brush at the back which can either be used in the "withdrawn" or "projected" position. These positions are operated by the pedal on the tool marked "▬▬▬" (Carpet) and "—" (Floor). For cleaning rug or carpet, keep the brush in its "withdrawn" position, i.e., with the pedal marked "▬▬▬" pressed down with your toe. If you feel the tool is heavy to slide on the carpet, please reduce the suction power by adjusting the suction control.
- หัวดูดฝุ่นนี้มีแปรงอยู่ที่ด้านหลังซึ่งสามารถเลือกปรับได้ว่าจะให้แปรง "หดเข้า" หรือ "ยื่นออกมา" โดยกดสวิตช์ที่หัวดูดไปยังเครื่องหมาย "▬▬▬" (พรม) และ "—" (พื้นราบ) ในการทำความสะอาดพรมให้กดสวิตช์ไปที่ตำแหน่ง "หดเข้า" ที่มีสัญลักษณ์ "▬▬▬" โดยใช้เท้ากด หากรู้สึกว่าการดูดพรมแรงมากเกินไป จนเลื่อนหัวดูดฝุ่นยาก ให้ลดกำลังลมดูดลง โดยปรับการควบคุมแรงดูด

**Caution:** When setting it to "projected" position, do not use the vacuum cleaner to clean carpets. (It requires more force.)

**ข้อควรระวัง:** เมื่ออยู่ในตำแหน่งยื่นออกมา ไม่ควรใช้ทำความสะอาดพรม (เพราะต้องออกแรงดันมากขึ้น)

\* Depending on the model  
\* ขึ้นอยู่กับรุ่น

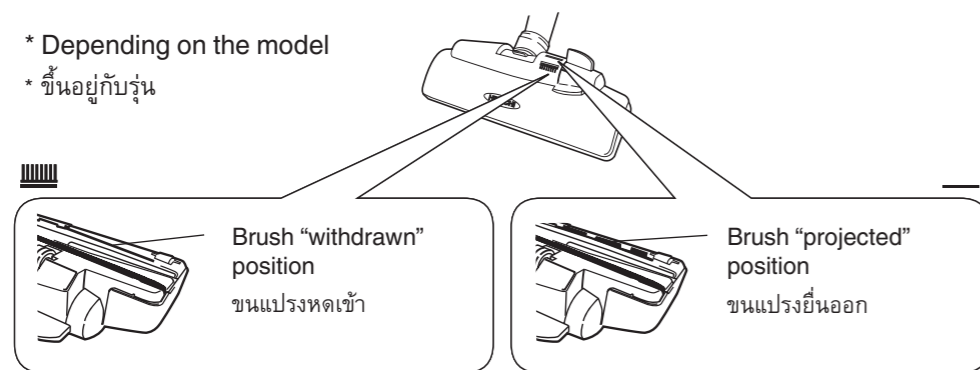

**Caution:** To clean the wood surface, do not use excessive force. Doing so may scratch the wood.

**ข้อควรระวัง:** การทำความสะอาดพื้นผิวไม้ ห้ามใช้แรงกดมากเกินไป เพราะอาจทำให้เกิดการขีดข่วนบนผิวไม้ได้

## How to operate / วิธีการใช้งาน และการควบคุม

### How to adjust telescopic pipe / วิธีการปรับความยาวท่อปรับระยะดูดฝุ่น

- Hold the handle and grasp the telescopic pipe with another hand, move it up and down to adjust the length.
- จับที่ด้ามจับ และอีกมือจับบริเวณท่อ เพื่อเลื่อนเข้าออกปรับความยาวตามต้องการ

(For CV-960Y only)  
(เฉพาะรุ่น CV-960Y)

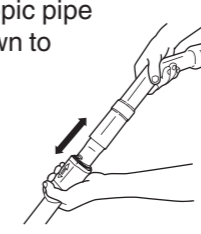

**Caution:**

Do not touch this area, while adjust the length of telescopic pipe.

**ข้อควรระวัง:**

ระวังอย่าจับบริเวณนี้ ขณะเลื่อนปรับความยาวท่อปรับระยะดูดฝุ่น

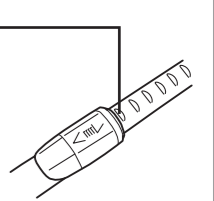

### Blower function / การใช้งานแบบเป่าลม

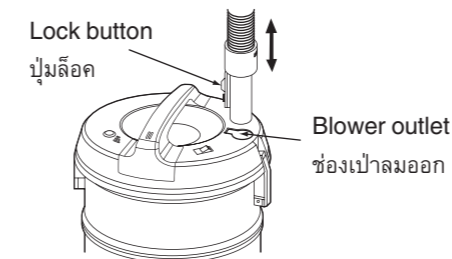

- Insert the joint pipe of the hose into the blower outlet.
- When you remove the hose, pull the joint pipe while pressing the button.
- เสียบท่อเชื่อมต่อของสายดูดฝุ่นเข้าไปในช่องเป่าลมออก
- เมื่อต้องการถอดสายเครื่องดูดฝุ่นออกจากตัวเครื่อง ให้ดึงท่อเชื่อมต่อพร้อมกับกดปุ่ม

### Power cord storage / การเก็บสายไฟ

- To store the power cord, wound the power cord and place it on the cord storage hook.
- เมื่อต้องการจัดเก็บสายไฟ ให้ม้วนสายไฟเป็นวงแล้วแขวนไว้บนตะขอเก็บสายไฟ

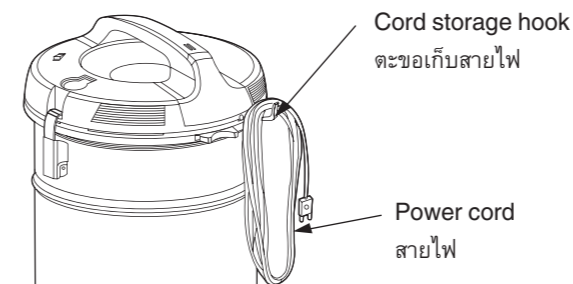

**Warning:**

Do not wind the cord to the unit, it may damage the power cord and cause electrical shock or flame.

**คำเตือน:**

ห้ามม้วนสายไฟกับตัวเครื่อง เพราะอาจทำให้สายไฟชำรุดและเป็นสาเหตุให้เกิดไฟดูดหรือเปลวไฟได้

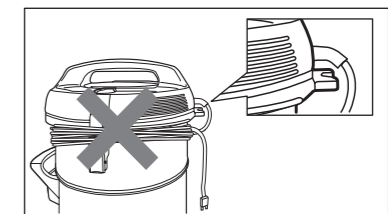

### How to keep the nozzle / วิธีจัดเก็บหัวดูดฝุ่น

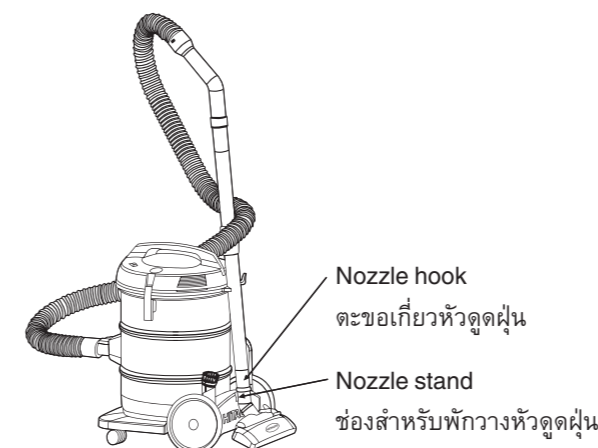

- Slide the nozzle hook of the nozzle into the nozzle stand.
- Coil the hose around the extension pipe to make it compact and stable.
- เมื่อต้องการเก็บหัวดูดฝุ่น สามารถเสียบตะขอเกี่ยวหัวดูดฝุ่นเข้ากับช่องสำหรับพักวางหัวดูดฝุ่นด้านหลังตัวเครื่อง
- การพันสายดูดฝุ่นไว้รอบท่อดูดฝุ่นจะทำให้การจัดเก็บเป็นระเบียบและมั่นคงมากขึ้น

Figure shown is a vacuum cleaner Model CV-960Y  
ภาพที่แสดงเป็นเครื่องดูดฝุ่นรุ่น CV-960Y