

Model
รุ่น **PS-170WJ TH**

Thank you for purchasing the Hitachi Twin-Tub Washer
Model :PS-170WJ TH

Please carefully read this Instruction Manual to ensure correct use of the machine.

After reading through this manual, please keep it together with warranty in a safe place for future reference.

ขอขอบคุณที่ท่านได้เลือกซื้อเครื่องซักผ้าอีตาซีระบบ 2 ถัง

รุ่น : PS-170WJ TH

กรุณาอ่านคู่มือเล่มนี้อย่างละเอียด เพื่อที่ท่านจะได้ใช้เครื่องซักผ้าได้อย่างถูกต้อง

หลังจากที่ท่านอ่านเสร็จเรียบร้อยแล้ว กรุณาเก็บรักษาคู่มือนี้ไว้ด้วย

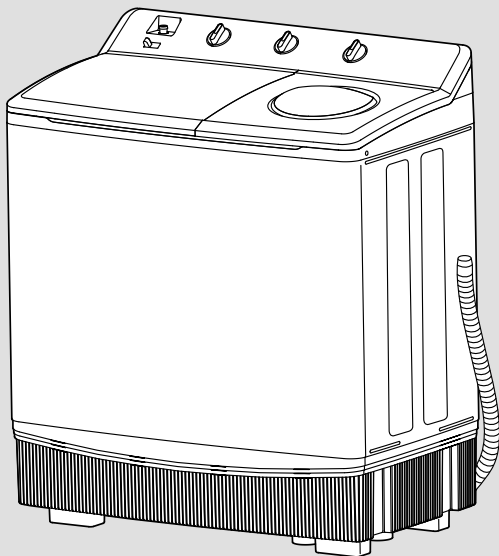

Big Capacity and Large Sized Spin Dryer Basket

ความจุในการซักมากและถังปั่นขนาดใหญ่

Contents

สารบัญ

Features	2
จุดเด่น	
Safety Precautions	3
ข้อควรระวังเพื่อความปลอดภัย	
Precautions for Proper Use	6
ข้อควรระวังเพื่อการใช้งานที่ถูกต้อง	
Component Names and Functions	7
ชื่อและหน้าที่ของส่วนประกอบต่างๆ	
Part Description and Functions of the Operating Panel	8
รายละเอียดชิ้นส่วนและหน้าที่การทำงานของแผงหน้าปัดหมัดควบคุม	
Washing Procedures	8
วิธีการซัก	
Preparation	8
การเตรียมการซัก	
① Washing	10
การซัก	
② Preliminary Spinning	10
การปั่นแห้งขั้นแรก	
③ Rinsing	12
การล้างผ้า	
④ Spinning	12
การปั่นแห้ง	
When washing is completed	13
หลังการซักเสร็จสิ้น	
Various Washing Modes	14
การซักในรูปแบบต่างๆ	
When washing wool garments and other delicate laundry	
การซักผ้าขนสัตว์หรือผ้าอ่อนบางอื่นๆ	
When washing blanket	
การซักผ้าห่ม	
Hints for Effective Washing	15
ข้อแนะนำเพื่อการซักที่มีประสิทธิภาพ	
Cleaning the Machine	16
การทำความสะอาดเครื่อง	
Installation	17
การติดตั้ง	
Before Calling for Service	18
ก่อนเรียกช่างบริการ	
After-Sales Service and Warranty	19
การบริการหลังการขายและการรับประกันคุณภาพ	
Specifications	20
รายละเอียดทางเทคนิค	

Features

จุดเด่น

Large-sized Spin Dryer Basket

You can load the basket with laundry and unload it from the basket with ease.

ถังปั่นแห้งขนาดใหญ่

ท่านสามารถปั่นผ้าได้คราวละมากๆ ทำให้สะดวกในการใช้งาน

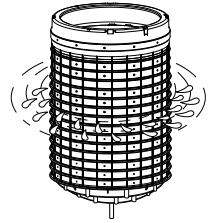

Large-sized Pulsator

แกนซักขนาดใหญ่

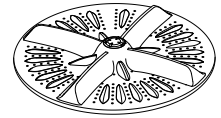

“AIR JET”

(Spinning with Blowing AIR)

During the process of dry function, water content of laundries is blown away by dried blowing air and laundries can be dried earlier than usual spinning time.

"การปั่นแห้งพิเศษ"

(การปั่นแห้งโดยการถ่ายเทของลม)

ระหว่างทำการปั่นแห้งน้ำที่อยู่ในเสื้อผ้าจะถูกเป่าออกมา

โดยการเป่าของลม และทำให้เสื้อผ้าแห้งเร็วกว่าการปั่นแห้งปกติ

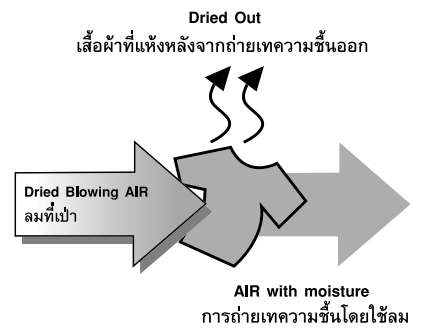

Convenient Collars & Cuffs Washboard

This convenient feature lets you hand wash certain areas of items to remove dirt that regular washing doesn't easily remove, such as dirt on collars and cuffs, stains on aprons and dirt on the heels of socks, it's simple idea for a twin tub washing machine that lets you scrub parts of items when you notice stubborn dirt

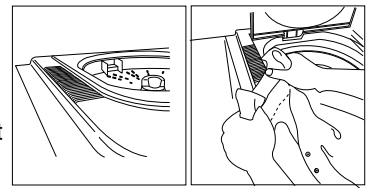

แผ่นกระดานซักปกเสื้อและข้อมือเสื้อ

คุณสมบัติพิเศษของเครื่องซักผ้านี้จะช่วยให้ท่านสามารถใช้มือซักทำความสะอาดบริเวณดังกล่าว

เพื่อกำจัดสิ่งสกปรกที่ไม่สามารถทำความสะอาดออกได้ด้วยการซักปกติ เช่น คราบสกปรกบนปกเสื้อและข้อมือเสื้อ

รอยเปื้อนบนผ้ากันเปื้อน รวมทั้งสิ่งสกปรกบนสันถุงเท้า นับว่าเป็นแนวคิดที่เรียบง่ายสำหรับเครื่องซักผ้าแบบถังคู่

ซึ่งทำให้ท่านสามารถใช้มือซักทำความสะอาดเมื่อพบคราบสกปรกที่ซักออกยากในบริเวณดังกล่าวของเสื้อ

Safety Precautions

ข้อควรระวังเพื่อความปลอดภัย



■ The safety precautions described here in are.

classified into the following two categories, "Warning" and "Caution", in order to express a degree of seriousness and urgency of possible injury and damage which may result from misuse and improper use of the washer due to failure to observe the individual instructions :

■ ข้อควรระวังเพื่อความปลอดภัยนี้

เพื่อป้องกันอันตรายจากการบาดเจ็บและการใช้งานเครื่องซักผ้าอย่างปลอดภัยและถูกต้อง ข้อควรระวังนี้ประกอบด้วยส่วนสำคัญ 2 ส่วน คือ "คำเตือน" และ "ข้อควรระวัง" เพื่อแสดงถึงระดับความอันตรายที่อาจเกิดขึ้น จากการใช้งานที่ผิดพลาดหรือไม่เหมาะสมซึ่งมีความสำคัญกับท่าน เพื่อหลีกเลี่ยงอุบัติเหตุและอันตรายที่อาจเกิดขึ้นได้ โปรดให้ความสำคัญกับคำเตือนและข้อควรระวังเหล่านี้



- This appliance is not intended for use by persons (including children) with reduced physical, sensory or mental capabilities, or lack of experience and knowledge, unless they have been given supervision or instruction concerning use of the appliance by a person responsible for their safety.
- Children should be supervised to ensure that they do not play with the appliance.
- อุปกรณ์นี้ไม่ได้มีให้ใช้โดยเด็กหรือบุคคลที่ไม่แข็งแรง ยกเว้นจะได้รับการดูแลอย่างใกล้ชิดจากบุคคลที่รับผิดชอบ
- เพื่อให้มั่นใจว่าสามารถใช้เครื่องได้อย่างปลอดภัย เด็กเล็กควรได้รับการดูแลเพื่อมิให้เล่นกับอุปกรณ์

 WARNING คำเตือน	Warning(s) is used to indicate the "presence of a hazard which may cause severe personal injury or death if its instructions are not strictly observed." คำเตือนบอถึงสภาวะอันตรายซึ่งอาจเป็นสาเหตุให้ถึงแก่ชีวิต หรือ บาดเจ็บสาหัสแก่ผู้ใช้เมื่อใช้เครื่องซักผ้าผิดวิธีจากที่ระบุไว้ในคำแนะนำ
 CAUTION ข้อควรระวัง	Caution(s) is used to indicate the "presence of a hazard which may cause personal injury or property damage if its instructions are not correctly followed." ข้อควรระวังบอถึงสภาวะอันตรายซึ่งอาจเป็นสาเหตุให้ผู้ใช้ได้รับบาดเจ็บเล็กน้อย หรือ เครื่องซักผ้าอาจได้รับความเสียหายจากการใช้งานผิดวิธีจากที่ระบุไว้ในคำแนะนำ







* After reading through the manual, be sure to keep it in a safe place where any users can always visibly recognize and refer to it with ease.

หลังจากอ่านคู่มือเล่มนี้จบแล้ว กรุณาเก็บรักษาไว้ในที่ปลอดภัยซึ่งผู้ใช้งานสามารถอ้างอิงได้ง่าย

Examples of Warning Pictographs:
ตัวอย่างของสัญลักษณ์แสดงคำเตือน

	The "⚠" marks indicate "warnings and precautions to which all users must pay and direct their attention." เครื่องหมาย "⚠" แสดงถึงคำเตือนและข้อควรระวังที่ผู้ใช้ต้องปฏิบัติตาม
	The "⊘" marks enclosed in a circle indicate "prohibited actions" that all users are not allowed to perform. เครื่องหมาย "⊘" อยู่ในวงกลมแสดงถึง "การกระทำต้องห้าม" ซึ่งไม่ควรปฏิบัติ
	The "ⓘ" marks with exclamation mark in a circle indicate some "procedure that must be followed." เครื่องหมาย "ⓘ" พร้อมกับเครื่องหมายอัฒจันทร์ในวงกลมแสดงถึง "ขั้นตอนที่ต้องปฏิบัติตาม"

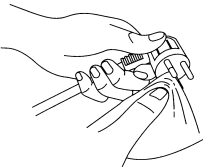
WARNING
คำเตือน

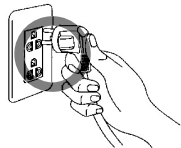
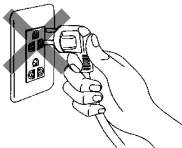
<div style="text-align: center;">  </div> <p>Persons other than repair technician must not disassemble, repair or modify the unit. บุคคลที่ไม่ใช่ช่าง ห้ามถอดประกอบ ซ่อมแซม หรือ ดัดแปลงเครื่องซักผ้า</p> <ul style="list-style-type: none"> ● Doing so may result in fire or malfunctioning, which may cause injury. ● มิฉะนั้นอาจทำให้เกิดไฟไหม้หรือการทำงานของระบบผิดพลาด เป็นสาเหตุให้ได้รับบาดเจ็บ 	<div style="text-align: center;">  </div> <p>Use a single socket rated at 5A or more. ใช้ปลั๊กเดี่ยวที่มีกระแสไฟฟ้าที่ 5A หรือมากกว่า</p> <ul style="list-style-type: none"> ● If you use the outlet into which other power plug is inserted, the outlet may cause fire resulting from abnormal heat. ● ถ้าท่านใช้เต้าเสียบผิดอาจทำให้เกิดไฟไหม้ เนื่องจากความร้อนที่ผิดปกติ <div style="text-align: right;">  </div>
<div style="text-align: center;">  </div> <p>When the prong (s) of power plug or the base of the prong (s) is soiled with dirt or dust, wipe it off with a clean cloth. เมื่อฝืนหรือสิ่งสกปรกจับขบปลั๊ก ให้เช็ดด้วยผ้าสะอาด</p> <div style="text-align: center;">  </div> <ul style="list-style-type: none"> ● Otherwise, fire may result. ● มิฉะนั้นอาจเกิดไฟไหม้ได้ 	<div style="text-align: center;">  </div> <p>Be sure to apply the specified voltage to the unit. ต้องแน่ใจว่าได้ใช้แรงดันไฟฟ้าที่ถูกต้องกับเครื่องซักผ้า</p> <div style="display: flex; justify-content: space-around; align-items: center;"> <div style="text-align: center;"> <p>220 V</p>  </div> <div style="text-align: center;"> <p>380 V</p>  </div> </div> <ul style="list-style-type: none"> ● Failure to do so may cause an electric shock or fire. ● มิฉะนั้นอาจเกิดไฟฟ้าดูดหรือไฟไหม้

Safety Precautions (continued from the previous page)

ข้อควรระวังเพื่อความปลอดภัย (ต่อจากหน้าที่แล้ว)



WARNING

คำเตือน



If the lid lock dose not unlock after 10 minutes from spin dryer basket stop, please contact service dealer for repair. ถ้าฝายังไม่ทำการปลดล็อกภายใน 10 นาที หลังจากที่ตั้งบิ้นแห้งหยุดหมุน ให้ทำการติดต่อช่างบริการเพื่อทำการแก้ไข



Be sure to pull out the power plug from the socket when maintaining the unit. Do not pull out the plug from the socket with wet hands.

ถอดปลั๊กไฟออกจากเต้าเสียบเมื่อทำการบำรุงรักษาเครื่อง ห้ามดึงปลั๊กออกจากเต้าเสียบด้วยมือที่เปียก

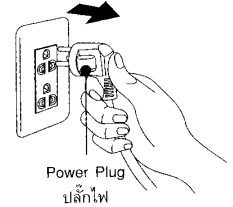

- Failure to do so may result in electric shock or injury.
- มิฉะนั้นอาจเกิดไฟฟ้าช็อตหรือได้รับบาดเจ็บ



Earth lead must be properly connected. (For house without 3 pin plug system) ควรทำการต่อสายดินอย่างถูกต้องเหมาะสม (สำหรับบ้านที่ไม่มีเต้ารับแบบ 3 ขั้ว)

- Otherwise, you may get an electric shock if the unit malfunctions or electricity leaks. For the earthing procedures, please get in touch with our authorized dealers to seek advice from them.

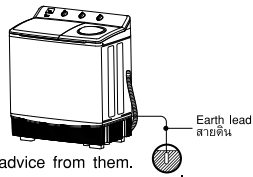

- มิฉะนั้นอาจถูกไฟฟ้าช็อตเนื่องจากการทำงานผิดปกติหรือไฟฟ้ารั่ว สำหรับขั้นตอนการต่อสายดิน โปรดขอคำแนะนำจากช่างจำหน่าย



Do not install the washer in a bathroom or outdoors where it is exposed to wind and rain or high humidity. ห้ามติดตั้งเครื่องซักผ้าในห้องน้ำ หรือบริเวณกลางแจ้ง เพราะอาจถูกลมและฝน หรือความชื้นสูง

- An electric shock, fire, malfunction and deformation may result.
- มิฉะนั้นอาจเกิดไฟฟ้าช็อต ไฟไหม้ การทำงานผิดปกติและเสียรูปทรงได้

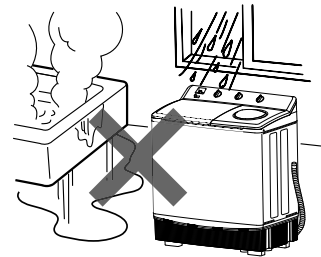

When carrying out maintenance on the unit, avoid applying water directly onto any unit section. เมื่อทำการบำรุงรักษาเครื่อง ควรหลีกเลี่ยงการสัมผัสกับน้ำโดยตรง

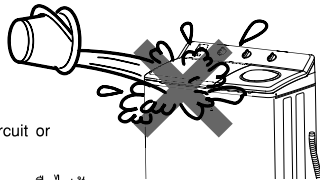

- This may cause a short circuit or electric shock.
- เพราะอาจทำให้เกิดไฟฟ้าลัดวงจรหรือไฟฟ้าช็อตได้



Never touch the laundry in the spin dryer basket until it comes to a full stop. ไม่ควรหยิบผ้าในถังปั่นแห้งจนกระทั่งถังปั่นแห้งหยุดสนิท

- Even slow spinning of the basket may cause the laundry to get caught in your hands or fingers, which may cause injury. Particular care is required in this regard when children are involved.
- หากท่านล้วงมือเข้าไป ผ้าอาจจะพันมือหรือนิ้วของท่าน ซึ่งจะทำให้ได้รับบาดเจ็บได้ โดยเฉพาะเด็กๆ ควรได้รับความดูแลเป็นพิเศษ

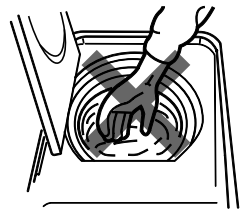

Never put any of the following things into the washing tub or spin dryer basket: kerosene, gasoline, benzene, alcohol, thinners, or clothes wet with any of these substances.

ไม่ควรใส่สิ่งเหล่านี้ลงในถังซักและถังปั่นแห้ง ได้แก่ น้ำมันก๊าด น้ำมันเบนซิน แอลกอฮอล์ ทินเนอร์ หรือผ้าที่เปียกสารดังกล่าว

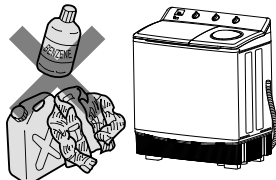

- An explosion may occur or a fire can break out.
- เพราะอาจเกิดการระเบิดหรือไฟไหม้ได้



Do not allow infants to look into the washing tub and spin dryer basket, and do not place a stand in the proximity of the washing machine.

ระวังไม่ให้เด็กเล็งมองดูถังซักผ้าและถังปั่นแห้ง และไม่ควรวางเก้าอี้ไว้บริเวณใกล้เครื่องซักผ้า

- This may result in your child falling into the tub or basket, possibly resulting in injury.
- เพราะเด็กอาจตกลงไปในถังซักหรือถังปั่นแห้งได้

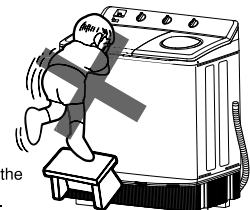



WARNING

คำเตือน



Do not damage, break, process, forcibly bend or pull, distort or bind the power cord. Do not place any heavy objects on it, or allow the power cord to get caught in any objects.

ห้ามทำให้สายไฟเสียหาย ฉีกขาด เปลี่ยนแปลง ดึงหรือจอนเสียรูป หรือทำการมัดสายไฟ และห้ามวางวัตถุหนักทับสายไฟ

- This may damage the power cord, resulting in fire or electric shock.
- เพราะอาจทำให้สายไฟเสียหาย จนเกิดไฟไหม้หรือไฟฟ้าดูดได้



Do not use the unit when the power cord or power plug is damaged, or the plug insertion in the socket is loose.

ไม่ควรใช้เครื่องซักผ้าเมื่อปลั๊กหรือสายไฟได้รับความเสียหายหรือปลั๊กหลวม

- If the power supply plug is damaged, it must only be replaced by a repair shop appointed by the manufacturer or its service agents in order to avoid a hazard.
- ถ้าปลั๊กไฟเสียหาย จะต้องได้รับการเปลี่ยนจากร้านซ่อมหรือตัวแทนจำหน่ายเท่านั้น เพื่อป้องกันอันตรายทางไฟฟ้า
- Doing so may result in electric shock, or fire.
- มิฉะนั้นอาจเกิดไฟฟ้าดูดหรือไฟไหม้

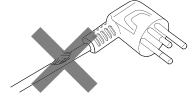

CAUTION

ข้อควรระวัง



Be sure to hold the insulated body of the power plug, not the cord, when pulling out the power plug.

เมื่อถอดปลั๊กควรจับที่ตัวปลั๊ก ห้ามดึงที่สายไฟ

- Failure to do so may cause an electric shock or short, resulting in fire.
- มิฉะนั้นอาจเกิดไฟฟ้าดูดหรือไฟฟ้าลัดวงจร ทำให้เกิดไฟไหม้ได้

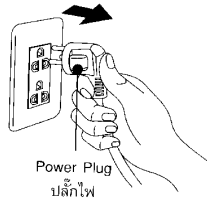

Do not place your hand into the washing machine while it is in operation.

อย่านำมือยื่นลงไปในเครื่องซักผ้าขณะที่เครื่องกำลังทำงานอยู่

- Even slow spinning of the washing tub may cause the laundry to get caught in your hands or fingers, which may cause injury. (Be sure to "turn OFF the timer" first if you should put your hand into it).

เมื่อเครื่องซักผ้าทำงานหมุนอย่างช้าๆ อย่าได้นำผ้าออกเพราะอาจทำให้เกิดอันตรายกับมือและนิ้วได้ (ต้องแน่ใจว่าท่านได้ปรับตัวตั้งเวลาไปตำแหน่งปิดแล้ว จึงสามารถนำมือใส่ลงไปในเครื่องซักผ้าได้)

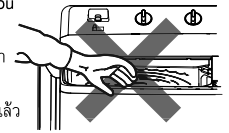

Use the hot water of 50°C or below whenever using warm water for washing.

ควรใช้น้ำร้อนไม่เกิน 50°C เมื่อใช้น้ำอุ่นในการซักผ้า

- Doing otherwise will cause deformation or damage to the plastic parts, which may result in electric shock or electricity leak.
- มิฉะนั้นชิ้นส่วนพลาสติกอาจเสียรูปทรง ทำให้เกิดไฟฟ้าดูดหรือไฟรั่วได้

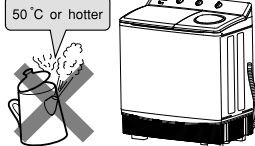

Do not step on the washing machine or place any heavy objects on it.

ห้ามยืนหรือวางวัตถุหนักบนตัวเครื่อง

- This may cause the washing machine to be deformed or damaged, leading to injury.
- เพราะอาจทำให้เครื่องซักผ้าเสียรูปทรงหรือเสียหาย และทำให้ได้รับบาดเจ็บ

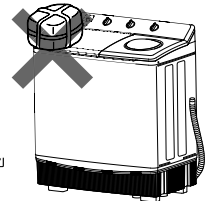

Be sure to keep the power plug unplugged when not using the unit for an extended period.

เมื่อไม่ใช่เครื่องเป็นเวลานาน ควรถอดปลั๊กออกจากเต้าเสียบ

- Failure to do so may deteriorate the unit's insulation performance, which may cause an electric shock or fire resulting from electricity leak.
- มิฉะนั้นอาจทำให้ประสิทธิภาพความเป็นฉนวนเสื่อมลง จนทำให้เกิดไฟฟ้าดูดหรือไฟไหม้เนื่องจากไฟรั่ว



Do not place your hand or foot underneath the washing machine while it is in use.

ห้ามยื่นมือหรือเท้าเข้าไปใต้เครื่องซักผ้าในขณะที่ใช้งาน

- The revolving components located in that area may cause injury.
- เพราะชิ้นส่วนที่กำลังหมุนอาจทำให้ได้รับบาดเจ็บ

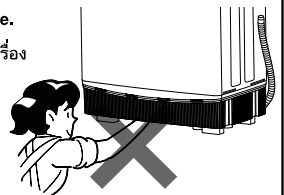

Place the inner cover (for spinning operation) in the spin dryer basket correctly when you spin-dry laundry.

วางฝาในของถังปั่นแห้งให้ถูกต้องเมื่อทำการปั่นผ้า

Balancer ตัวทำให้สมดุล

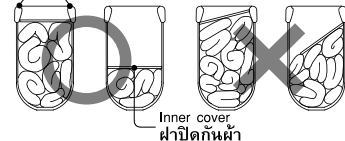

- Otherwise, the laundry may pop out of the basket, resulting in injury.
- มิฉะนั้นผ้าอาจจะกระเด็นออกจากถังปั่น ทำให้บาดเจ็บได้



Do not wash, rinse or spin dry the water proof sheets and clothes (e.g., sleeping bag, diaper cover, sauna suit, wet suit, rain coat and covers for bicycles motorcycles and cars).

ไม่ควรซัก, ล้าง หรือปั่นแห้งเสื้อกันฝน และ ผ้าอื่นๆ เช่น ถุงนอน, ชุดขาน้ำ, ชุดกันฝน, ฝ้ายคลุมรถ เป็นต้น

- Otherwise, the laundry may jump out of the washer or abnormal vibrations may be generated, resulting in personal injury or damage to the washer, well, floor and clothes.
- มิฉะนั้นเสื้อผ้าอาจจะกระเด็นออกมา หรือการสั่นของเครื่องไม่ปกติ ซึ่งเป็นผลให้ผู้ใช้อาจได้รับบาดเจ็บจากการใช้งาน และอาจทำให้เครื่องซักผ้า พ้น และเสื้อผ้าเสียหายได้

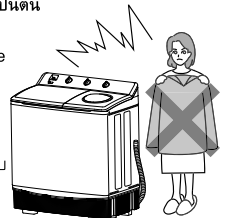

Precautions for Proper Use

ข้อควรระวังเพื่อการใช้งานที่ถูกต้อง

Keep the washer away from heat sources or flame, including a lighted candle, mosquito coil, cigarette, heater, kerosene stove, etc.

เก็บเครื่องซักผ้าให้ห่างจากแหล่งความร้อนหรือเปลวไฟ เช่น เทียนไข ยาจุดกันยุง บุหรี่ ฮีตเตอร์ เตาน้ำมันก๊าด ฯลฯ

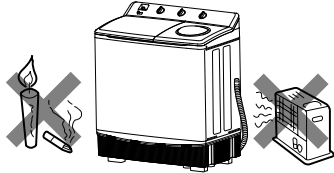

- Doing otherwise will cause deformation or damage to the washer and fire accident.
- มิฉะนั้นอาจทำให้เครื่องเกิดการเสียรูปทรง หรือความเสียหายและอุบัติเหตุจากไฟไหม้

When maintaining the washer

Do not use benzene, thinner, cleanser, wax, slightly alkaline detergent to wipe the unit, and never scrub it with a scrub brush.

ในระหว่างการบำรุงรักษา

ห้ามใช้เบนซีน ทินเนอร์ น้ำยาล้างสิ่งสกปรก แวกซ์ ผงซักฟอกในการเช็ดทำความสะอาดเครื่องและไม่ควรขัดถูด้วยแปรง



- Doing otherwise will cause deformation or damage to the plastic parts and paint-finished surfaces.
- มิฉะนั้นอาจเกิดการเสียรูปทรงหรือความเสียหายต่อชิ้นส่วนพลาสติกและผิวหน้าของตัวเครื่อง

If you find that water pressure is too high, close the faucet accordingly.

ถ้าพบว่าแรงดันน้ำสูงเกินไป ให้ลดแรงดันน้ำลงโดยการปรับที่ก๊อกน้ำ

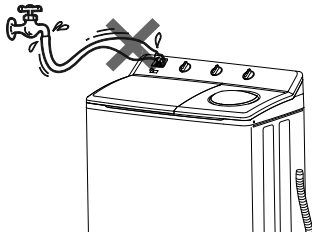

- Otherwise, the water supply hose may be dislodged and water may leak from other sections than the water inlet port.
- มิฉะนั้นท่อจ่ายน้ำอาจแตกและน้ำอาจรั่วออกมาได้

Close the washer lid, if necessary, when washing water splashes

ปิดฝาถังซักเมื่อมีน้ำกระเด็นออกมา

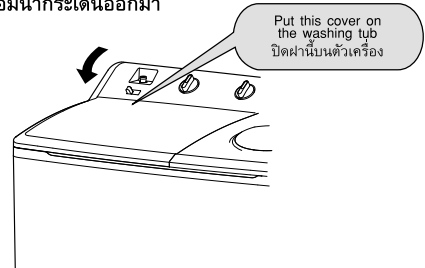

- This is a preventive measure to avoid moistening the floor.
- เป็นการป้องกันน้ำกระเด็นลงบนพื้น

When dewdrops are deposited on the unit:

If the difference between the ambient temperature and water temperature is too high, as in summer, the floor may get wet due to dewdrops deposited on the outer surface of the washing tub.

เมื่อมีหยดน้ำเกาะที่ตัวเครื่อง

เมื่อมีความแตกต่างระหว่างอุณหภูมิภายนอกกับอุณหภูมิของน้ำมาก จะทำให้เกิดหยดน้ำที่ผิวนอกของเครื่องซักผ้าและทำให้พื้นเปียก

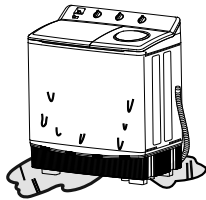

Take proper care after using the washing machine

Be sure to pull out the power plug from the socket.

ดูแลเครื่องซักผ้าให้เหมาะสมหลังจากใช้เครื่องทุกครั้ง

ควรดึงปลั๊กไฟออกจากเต้าเสียบ

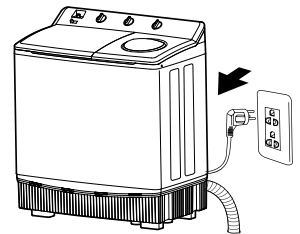

- This is to prevent a fire accident.
- เพื่อป้องกันอุบัติเหตุจากไฟไหม้

Avoid machine-washing and spin-drying shoes and the like.

- Otherwise, it may result in damage to the washer or cause an accident.

หลีกเลี่ยงการซักหรือปั่นแห้งรองเท้า

- มิฉะนั้นอาจทำให้เครื่องซักผ้าเสียหายหรือเกิดอันตรายได้

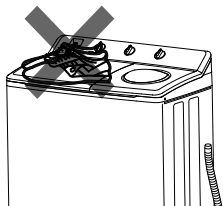

The opening must not be obstructed by carpeting when the washing machine is installed on a carpet floor.

ควรตรวจสอบเช็คภายในพรมก่อนการติดตั้งเครื่องซักผ้า เมื่อทำการติดตั้งเครื่องซักผ้าบนพื้นที่ปูพรม

Component Names and Functions

ชื่อและหน้าที่ของส่วนประกอบต่างๆ

Overflow filter

ที่กรองน้ำล้น
(16)

Operation panel

แผงหน้าปัด

Water supply inlet

ช่องนำน้ำเข้า

Convenient excess water
indicator outlet

ช่องแสดงน้ำล้น

Overflow from the excess water
indicator outlet means too much
water has been supplied. Adjust
the tap accordingly.

น้ำล้นจากช่องน้ำล้นแสดงว่าจ่ายน้ำ
มากเกินไป ให้ปรับแหล่งจ่ายน้ำตามด้วย
(13)

Washer lid

ฝาปิดถังซัก

Washing tub

ถังซัก

Lint filter

ตัวกรองใยผ้า

(16)

Pulsator

แกนซัก

Spin dryer lid

ฝาปิดถังปั่นแห้ง

Inner safety lid

ฝาปิดชั้นใน

Power plug

ปลั๊กไฟ

Drain hose

ท่อน้ำทิ้ง

Spin dryer basket

ถังปั่นแห้ง

● If the washing machine is to be connected to the water mains, please use new water supply hose.

● ถ้าต้องการต่อเครื่องซักผ้าเข้ากับก๊อกน้ำให้ใช้ท่อน้ำเข้าตัวใหม่

Attachments

อุปกรณ์เพิ่มเติม

Water supply joint (1 piece)

หัวต่อน้ำเข้า (1 ชิ้น)

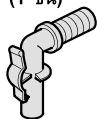

(8)

Water supply hose (1 piece)

ท่อน้ำเข้า (1 ชิ้น)

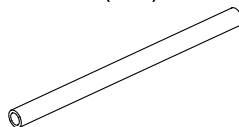

(8)

Inner cover (1 piece)

ฝาปิดกันผ้า (1 ชิ้น)



(10)

Plug spacer (1 piece)

ฐานรองขาปลั๊ก (1 ชิ้น)



Parts Description and Functions of the Operation Panel

รายละเอียดชิ้นส่วนและหน้าที่การทำงานของแผงหน้าปัดควบคุม

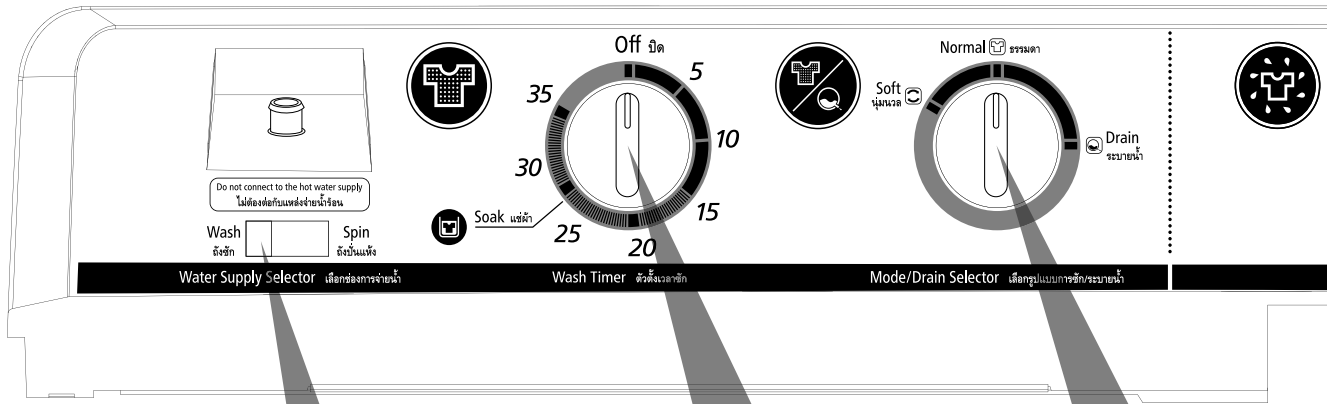

Water supply selector เลือกช่องการจ่ายน้ำ

With this selector, you can choose to supply water to washing tub or spin dryer basket.

- If you set it to the "SPIN" position, "Preliminary spinning" will be activated.
- If "Preliminary spinning" is performed, it will take less time for you to perform "Main rinsing".

ท่านสามารถเลือกการจ่ายน้ำ ให้น้ำเข้าในถังซักหรือถังปั่นแห้งได้

- ถ้าท่านตั้งไว้ที่ "SPIN" ต้องมีการปั่นแห้งขั้นแรกด้วย
- การปั่นแห้งขั้นแรกจะทำให้ประหยัดเวลาในการล้าง

Wash timer ตัวตั้งเวลาซัก

Use this timer to set washing or rinsing time to your desired length of time.

- If you want to set the timer to 5 min. or less, turn the control beyond the 10 min. position, and then turn it back to the desired position.

ใช้ตั้งเวลาในการซักหรือล้างตามเวลาที่ท่านต้องการ

- ถ้าท่านต้องการตั้งเวลาซักให้น้อยกว่าหรือเท่ากับ 5 นาที ให้ทำโดยหมุนปุ่มปรับไปจนถึงตำแหน่ง 10 นาที แล้วค่อยหมุนย้อนกลับมาที่ตำแหน่งที่ต้องการ

☛ For soak function, see page 9 สำหรับระบบการแช่ผ้า ให้อูที่หน้า 9

Mode/drain selector เลือกรูปแบบการซัก/ระบายน้ำ

Use this selector to select either "Wash Mode(NORMAL or SOFT)" or "Drain".

ใช้รับเลือกการซักแบบปกติ (NORMAL) หรือแบบเบา (SOFT) หรือปล่อยน้ำทิ้ง (DRAIN)

Washing Procedures

วิธีการซัก

Preparation

*See "Installation" (on page 17).

1. Confirm that the connection of earth lead is made correctly. (For house without 3 pin plug system)
2. Pull down the water drain hose.
3. Connect the water supply joint with a water supply hose. Insert the water supply joint into the water supply inlet diameter 15 mm.
4. Connect the power plug to the power outlet.
 - Before washing, see "Hints for Effective Washing".

การเตรียมการซัก

*ดู "การติดตั้ง" (ในหน้า 17)

1. ต้องแน่ใจว่าได้ต่อสายดินแล้ว (สำหรับบ้านที่ไม่ได้ระบบ 3 ขั้ว)
2. วางท่อระบายน้ำทิ้ง
3. ต่อขั้วน้ำเข้า เข้ากับท่อจ่ายน้ำและสวมเข้ากับช่องน้ำเข้าท่อจ่ายน้ำเส้นผ่าศูนย์กลางภายใน 15 มิลลิเมตร
4. เสียบปลั๊กเข้ากับเต้าเสียบ

- ก่อนการซักโปรดดู "วิธีซักผ้าอย่างมีประสิทธิภาพ"

Water Pressure
0.03-0.8 MPa (0.3-8kgf/Cm²)
แรงดันน้ำ
0.03-0.8 MPa (0.3-8kgf/Cm²)

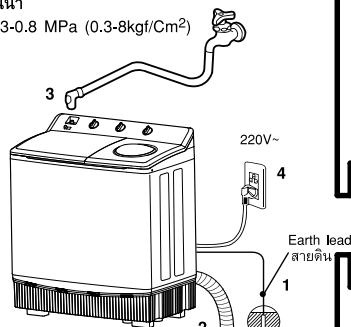

Water supply joint
ขั้วต่อน้ำเข้า
Hook
ขอเกี่ยว

Water supply inlet
ช่องน้ำเข้า

Water supply hose (with an inner diameter of 15mm).
ท่อจ่ายน้ำ
เส้นผ่าศูนย์กลางภายใน 15 มม.

1

Washing

- Select the Wash Mode (or water current).
- Dissolve detergent well in water.
- Fill the washing tub with water.
- Use the Wash Timer to set washing time to your desired length of time.

การซัก

- เลือกชนิดของการซัก
- ละลายผงซักฟอกในน้ำ
- เติมน้ำเข้าในถังซัก
- ปรับปุ่มตั้งเวลาซักตามเวลาที่ท่านต้องการ

(☛) 10

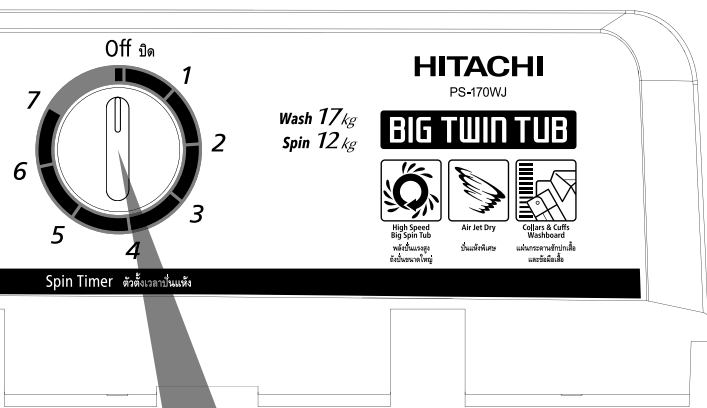

Spin timer ตัวตั้งเวลาปั่นแห้ง

Turn this selector to your desired length of time when you spin-dry laundry.

- If you want to set the timer to 1 min. or less, turn the selector beyond the 2-min. position, and then turn it back to the desired position.

หมุนปุ่มปรับตามเวลาที่ต้องการ

- ถ้าท่านต้องการตั้งเวลาปั่นแห้งน้อยกว่าหรือเท่ากับ 1 นาที ให้หมุนปุ่มปรับไปที่ 2 นาที แล้วค่อยหมุนย้อนกลับมาที่ตำแหน่งที่ต้องการ

Soak Function

Soak program will increase washing efficiency. It is better than normal washing and help you clothes cleaner. Enter soak function by dialing wash timer at 35 minutes. It is in soak function until wash timer point at 15 minutes that is in normal washing.

Features of Soak Function

1. Increase detergent efficiency to maximum because it will reach to clothes easily.
2. Bad smell and stick dirtiness especially at collar, stain will remove easily.
3. Reduce the washing load of clothes.
4. No scrubbing that will not damage the clothes.
5. Clothes will be treated and longer use.

ระบบแช่ผ้า

โปรแกรมการแช่ผ้าที่เพิ่มประสิทธิภาพในการซักจากโปรแกรมการซักปกติ ซึ่งจะช่วยให้การซักผ้าได้สะอาดขึ้น เมื่อเข้าสู่ระบบการแช่ผ้าโดยการปรับตัวตั้งเวลาซัก Wash timer ถึงหน้าที่ 35 การทำงานของการซักจะเข้าสู่ระบบการแช่ผ้า (Soak Function) ระบบแช่ผ้าจะทำงานและหยุดกลับก็ต่อตามจังหวะ จนถึงหน้าที่ 15 จะเข้าสู่การทำงานปกติ

คุณสมบัติของระบบแช่ผ้า

1. เพิ่มประสิทธิภาพการทำงานของผงซักฟอกได้สูงสุด เพราะจะทำให้ผงซักฟอกแทรกซึมเข้าสู่เนื้อผ้าได้ง่าย
2. การแช่ผ้าจะทำให้คราบ กลิ่น และสิ่งสกปรกที่ฝังแน่นในเนื้อผ้า เช่น คราบเหลืองบริเวณ คอเสื้อ กลิ่นอ่อนฝังลึกและคราบอาหารจะถูกขจัดออกได้โดยง่าย
3. ไม่เป็นการเพิ่มภาระของเนื้อผ้าในการซักมากเกินไป
4. ไม่ต้องใช้แรงขัด ไม่ทำให้เนื้อผ้าเสียหาย
5. ช่วยรักษาและถนอมเนื้อผ้าให้มีอายุการใช้งานนานขึ้น

2

Preliminary spinning

- Perform the spinning for 2 to 3 min.
- Then, supply water to the spin dryer basket for about 1 min.
- Following the completion of the said operation, carry out the spin action for 1 min.

การปั่นแห้งขั้นแรก

- ทำการปั่นแห้ง 2-3 นาที
- จากนั้นจ่ายน้ำเข้าถังปั่นแห้งประมาณ 1 นาที
- ทำการปั่นแห้ง 1 นาที

(10)

3

Rinsing

- You can perform either "pool rinse (water-noncirculating rinsing)" or "extra rinse (water-circulating overflow rinsing)".

การล้างผ้า

- คุณสามารถทำการล้างผ้าได้ 2 วิธี คือ "การล้างแบบไม่ถ่ายเทน้ำ" หรือ "การล้างแบบถ่ายเทน้ำ"

(12)

4

Spinning

การปั่นแห้ง

(12)

When washing is completed

หลังจากการซักเสร็จสิ้น





(13)

Washing Procedures (continued from the previous page)

วิธีการซัก (ต่อจากหน้าที่แล้ว)

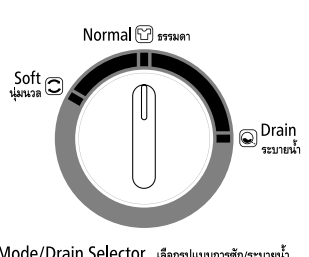
1

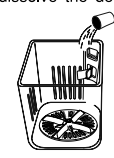
Washing การซัก

<p>1 Set the MODE/DRAIN SELECTOR to "NORMAL" or "SOFT". ปรับปุ่มเลือกการซักไว้ที่ "NORMAL" หรือ "SOFT"</p>	<p>2 Set the water supply selector to "WASH" position. ปรับปุ่มเลือกแหล่งจ่ายน้ำเข้าถังซัก</p>	<p>3 Add water to the washing tub to dissolve detergent well. เติมน้ำในถังซักเพื่อละลายผงซักฟอก</p>	<p>4 Put your laundry and add water to reaches the suitable water level. นำผ้าที่จะซักใส่ลงไปที่จนน้ำสูงได้ระดับที่เหมาะสม</p>
 <p>Normal ธรรมดา Soft นุ่มนวล Drain ระบายน้ำ Mode/Drain Selector เลือกรูปแบบการซัก/ระบายน้ำ</p>	<p>Do not connect to the hot water supply ไม่ต้องต่อกับแหล่งจ่ายน้ำร้อน</p> <p>Wash ถังซัก Spin ถังปั่นแห้ง Water Supply Selector เลือกช่องการจ่ายน้ำ</p> 	<ol style="list-style-type: none"> Fill the tub with water until the drain filter is submerged. Put measured amount of detergent into the tub. Set the wash timer to about two minutes to dissolve the detergent completely.  <ol style="list-style-type: none"> เติมน้ำจนท่วมที่กรองน้ำทิ้ง ใส่ผงซักฟอกลงในถังซัก ตั้งเวลาซักไปที่ 2 นาที เพื่อการละลายผงซักฟอกได้อย่างสมบูรณ์ 	

2

Preliminary spinning การปั่นแห้งขั้นแรก

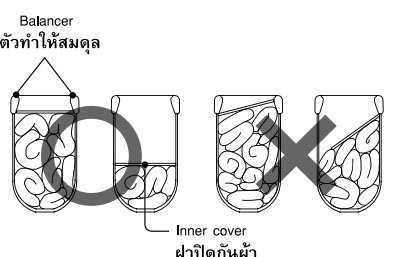
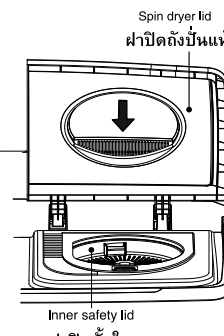
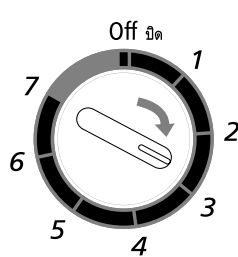
<p>1 Open the Spin dryer lid and Inner safety lid. เปิดฝาปิดถังปั่นแห้งและฝาปิดชั้นใน</p>	<p>2 Close the Inner safety lid and Spin dryer lid. ปิดฝาปิดชั้นในและฝาปิดถังปั่นแห้ง</p>	<p>3 Set the spin timer to 2 to 3 min. first, then perform the spinning action. ตั้งเวลาปั่นแห้งไว้ที่ 2 หรือ 3 นาที</p>
 <p>Balancer ตัวทำให้สมดุล Inner cover ฝาปิดชั้นใน</p> <p>Put the laundry into the spin dryer basket evenly, and set the Inner Cover horizontally inside the basket by putting it under the bottom of the balancer. วางผ้าลงในถังปั่นแห้งให้เป็นระเบียบตามรูป แล้วปิดด้านบนด้วยฝาปิด โดยกดฝาปิดลงไปที่ด้านล่างของขอบถังปั่นแห้งตามรูป</p>	 <p>Spin dryer lid ฝาปิดถังปั่นแห้ง Inner safety lid ฝาปิดชั้นใน</p>	 <p>Spin Timer ตั้งเวลาปั่นแห้ง</p>

Reference Guide for Washing

รายละเอียดเกี่ยวกับการซัก

Table 1 Wash Mode/Drain and Washing Time
ตารางที่ 1 รูปแบบการซักและการตั้งเวลาในการซัก

Types of Laundry ชนิดของผ้า	Washing Time เวลาในการซัก	Mode/drain selector รูปแบบการซัก
Extremely soiled and bulky laundry ผ้าเนื้อหนาและขูดทำงาน	10 to 15 min. 10-15 นาที	NORMAL ธรรมดา
Linen, cotton, etc. ลินิน ผ้าฝ้าย อื่นๆ	8 to 10 min. 8-10 นาที	
Ordinary clothes (underwear, etc.) ผ้าธรรมดาทั่วไป (เสื้อชั้นใน, อื่นๆ)	7 min. 7 นาที	
Slightly stained synthetic fiber ผ้าใยสังเคราะห์ที่เปื้อนเล็กน้อย	2 to 5 min. 2-5 นาที	
Delicate clothes, including 100% wool garments, wool-blended yarn fabric and thin synthetic fiber with a tag indicating "HandWashing". ผ้าขนสัตว์ 100%, ผ้าขนสัตว์ที่ถักผ้าใยสังเคราะห์ที่ผลิตจากกระบวนการซักมือ	2 to 5 min. 2-5 นาที	SOFT นุ่มนวล

- The standard amount of laundry to wash applies to the case where the laundry made of those fabrics and textiles that are specified by JIS (Japan Industrial Standard) are washed. However, the amount may vary according to types, sizes and thickness of laundry.
- For ordinary type of clothes, about 80% of the standard amount can be washed effectively.
- ปริมาณผ้าระบุตามมาตรฐาน JIS (Japan Industrial Standard)
- สำหรับผ้าปกติ ประมาณ 80% ของปริมาณผ้ามาตรฐาน จึงจะได้การซักที่มีประสิทธิภาพ

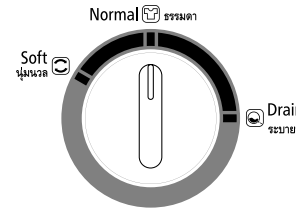
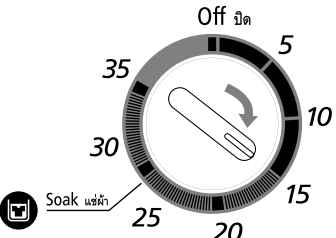
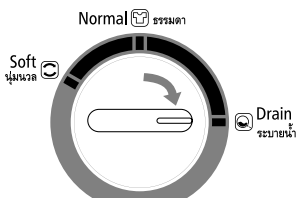
<p>into the washing tub it until the water level level for the laundry load. ถึงซักและปล่อยน้ำเข้าถึงซักกะสมกับผ้า</p>	<p>5 Select your desired water current. ปรับปุ่มเลือกการซักไว้ที่ต้องการ</p>	<p>6 Set the washing time to the desired time according to your needs. ปรับปุ่มตั้งเวลาซัก</p>	<p>7 Set the mode/drain selector to "Drain" to discharge the washing water. เมื่อการซักเสร็จสิ้นให้ปรับปุ่มเลือกน้ำไว้ที่"Drain"เพื่อระบายน้ำทิ้ง</p>
 <p>Mode/Drain Selector เลือกรูปแบบการซัก/ระบายน้ำ</p> <p>(Table 1) (ตารางที่ 1)</p>	 <p>Wash Timer ตั้งตั้งเวลาซัก</p> <p>(Table 1) (ตารางที่ 1)</p>	 <p>Mode/Drain Selector เลือกรูปแบบการซัก/ระบายน้ำ</p>	

Before rinsing, be sure to perform preliminary spinning to remove as much as soapy water possible. In addition to that, preliminary spinning enables you to reduce more time and water for rinsing if you perform the steps 4 to 6. ก่อนทำการล้างผ้า ควรปั่นแห้งครั้งแรกก่อน เพราะฟองที่เกาะอยู่กับผ้าจะถูกสับตึงไป ทำให้ท่านล้างฟองได้สะอาดรวดเร็วขึ้น ทั้งนี้การปั่นแห้งแรกจะทำให้ท่านลดเวลาและน้ำในการล้างผ้าได้ตามปฏิบัติตามขั้นตอนที่ 4 ถึง 6

<p>4 Open the Spin dryer lid, and set the water supply selector to "SPIN" position. Then, feed water to the spin dryer basket for about 1 min. เปิดฝานของถังปั่น ปรับเลือกหลังจ่ายน้ำไปที่ถังปั่น และจ่ายน้ำนานประมาณ 1 นาที</p>	<p>5 Stop the water supply for spin dryer basket before spin. หยุดการจ่ายน้ำให้ถังปั่นก่อนการปั่นแห้ง</p>	<p>6 Close the both lids to start spinning operation. ปิดฝาชองถังปั่นและเริ่มการปั่นแห้ง</p>
 <p>Spin dryer lid ฝาชิดถังปั่นแห้ง</p> <p>Position it to "SPIN". ตำแหน่งปรับไปที่ถังปั่นแห้ง</p> <p>Open the spin dryer lid. เปิดฝานของถังปั่น</p>	 <ul style="list-style-type: none"> Do not add water to the spin dryer basket while it is rotating. No water remains stored inside the spin dryer basket. ไม่ควรเติมน้ำในขณะถังปั่นแห้งกำลังทำงานอยู่ ต้องไม่มีน้ำค้างอยู่ในถังปั่นแห้ง 	 <p>Spin Timer ตั้งตั้งเวลาปั่นแห้ง</p> <ul style="list-style-type: none"> Stop supplying water to the spin dryer basket and start spin-drying laundry for one minute. หยุดการจ่ายน้ำให้ถังปั่นและเริ่มการปั่นแห้งเป็นเวลา 1 นาที

Table 2 Weight of Laundry ตารางที่ 2 น้ำหนักของผ้า

Type of Laundry ชนิดของผ้า	Type of Material ชนิดของวัสดุ	Weight/ 1 Piece น้ำหนักต่อชิ้น
Socks (pair) ถุงเท้า (1 คู่)	Blended yarn fabric เส้นใยผสม	Approx. 50g ประมาณ 50 กรัม
Short-sleeved underwear ชุดชั้นในแขนสั้น	100% cotton ผ้าฝ้าย 100 %	Approx. 130g ประมาณ 130 กรัม
White shirts เสื้อเชิ้ตสีขาว	Blended yarn fabric โยลิ่งใยอะครีลิกผสม	Approx. 200g ประมาณ 200 กรัม
Bath towel ผ้าเช็ดตัว	100% cotton ผ้าฝ้าย 100 %	Approx. 300g ประมาณ 300 กรัม
Pajamas (a suit) ชุดนอน (1 ชุด)	100% cotton ผ้าฝ้าย 100 %	Approx. 500g ประมาณ 500 กรัม
Linen ผ้าลินิน	100% cotton ผ้าฝ้าย 100 %	Approx. 500g ประมาณ 500 กรัม
Towel bedquilt (thin) ผ้าหนุน (บาง)	100% cotton ผ้าฝ้าย 100 %	Approx. 500g ประมาณ 500 กรัม
Working clothes (a suit) ชุดทำงาน (1 ชุด)	Blended yarn fabric โยลิ่งใยอะครีลิกผสม	Approx. 800g ประมาณ 800 กรัม

Table 3 Water level and detergent quantity ตารางที่ 3 ระดับน้ำและปริมาณผงซักฟอก

Water level ระดับน้ำ	Water amount ปริมาณน้ำ	Detergent quantity (for 30 l of water) ปริมาณผงซักฟอก (สำหรับน้ำ 30 ลิตร)	
		25g (concentrated) 25 กรัม (เข้มข้น)	40g (normal) 40 กรัม (ปกติ)
Max สูงสุด	147 l 147 ลิตร	118 g 118 กรัม	189 g 189 กรัม
High สูง	120 l 120 ลิตร	100 g 100 กรัม	160 g 160 กรัม
Middle ปานกลาง	92 l 92 ลิตร	77 g 77 กรัม	123 g 123 กรัม

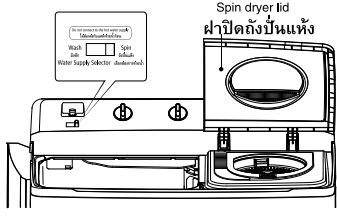
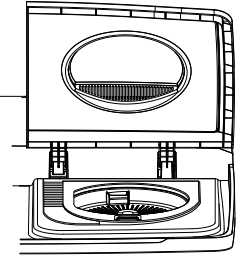
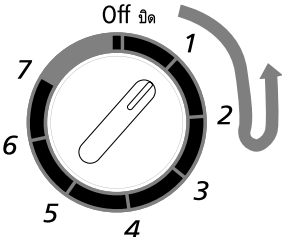
Please use the detergent as specified on the instruction tag of laundry you wish to wash. กรุณาใช้ผงซักฟอกตามที่ระบุไว้ในคำแนะนำในการซัก

Washing Procedures (continued from the previous page)

วิธีการซัก (ต่อจากหน้าที่แล้ว)

3

Rinsing การล้างผ้า

You can perform either "pool rinse" or "extra rinse".

- The former is recommendable to save water.
- The latter rinses laundry completely.

ท่านสามารถทำการล้างผ้าได้ 2 วิธี คือ "การล้างแบบไม่ถ่ายเทน้ำ" หรือ "การล้างแบบถ่ายเทน้ำ"

- การล้างอย่างแรกจะช่วยประหยัดน้ำได้ดี
- การล้างอย่างที่สองจะเป็นการล้างอย่างสมบูรณ์แบบ

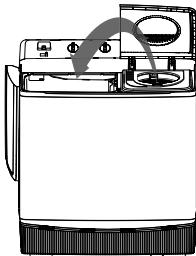
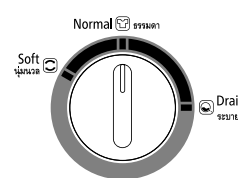
1 Put laundry into the washing tub. นำผ้าใส่ลงในถังซัก	2 Set the mode/drain selector to "NORMAL" or "SOFT" ตั้งปุ่มปรับเลือกการซักไว้ที่ "NORMAL" หรือ "SOFT"	3 Set the water supply selector to "WASH" position. ปรับปุ่มเลือกแหล่งจ่ายน้ำเข้าถังซัก
	 <p>Normal <input checked="" type="checkbox"/> ธรรมดา Soft <input type="checkbox"/> นุ่มนวล Drain <input type="checkbox"/> ระบายน้ำ Mode/Drain Selector เลือกปุ่มแบบการซักระบายน้ำ</p>	<p>Do not connect to the hot water supply ไม่ต้องต่อกับแหล่งจ่ายน้ำร้อน</p> <p>Wash <input checked="" type="checkbox"/> ดึงซัก Spin <input type="checkbox"/> ดึงปั่นแห้ง Water Supply Selector เลือกช่องการจ่ายน้ำ</p>

For saving water
ประหยัดน้ำ

For complete rinsing
ล้างอย่างสมบูรณ์แบบ

Pool Rinse การล้างผ้าแบบไม่ถ่ายเทน้ำ

It rinses the laundry with pool water kept in the washing tub.
ผ้าจะล้างอยู่ในถังซัก



Extra Rinse การล้างผ้าแบบถ่ายเทน้ำ

Water is overflowing during rinse cycle
น้ำจะระบายออกทางช่องน้ำล้นตลอดการล้าง



4

Spinning การปั่นแห้ง

Put the laundry into the spin dryer basket and start spin-drying it. (Follow the same procedures as the steps 1, 5, 6 for Preliminary spinning.)

นำผ้าที่จะปั่นแห้งใส่ลงในถังปั่นแห้ง และทำการปั่นแห้ง (ตามขั้นตอนที่ 1, 5, 6 ของการปั่นแห้งขั้นแรก)

WARNING
คำเตือน

 Never put your hands into the spin dryer basket when it is spinning and until it comes to a full stop.
● Should you do so, clothes can get caught in your fingers and you may get injured. Especially, keep children away from the washer whenever it is in operation.
ไม่ควรหยิบผ้าในถังปั่นแห้งที่กำลังหมุน ควรรอให้หยุดเสียก่อน

● มิฉะนั้นผ้าอาจจะพันนิ้ว ทำให้ได้รับบาดเจ็บได้ นอกจากนี้ไม่ควรให้เด็กเข้ามาใกล้ในขณะที่เครื่องกำลังทำงาน

 If the spin dryer basket does not stop within fifteen seconds after you open the spin dryer lid, immediately stop using the washer, and ask for repairs.
● Otherwise, you may get injured.
ถ้าถังปั่นแห้งไม่หยุดหมุนภายใน 15 วินาทีหลังจากเปิดฝาทันทีในระหว่างการใช้งาน ให้หยุดใช้เครื่องซักผ้าทันทีและติดต่อศูนย์บริการการเพื่อทำการซ่อมแซม

● มิฉะนั้นท่านอาจได้รับบาดเจ็บ



- Recommendable spinning time:
- เวลาในการปั่นแห้ง:

Laundry ชนิดของผ้า	Spinning time เวลาในการปั่นแห้ง
Linen (cotton, towel, etc.) ผ้าลินิน (ผ้าฝ้าย ผ้าเช็ดตัว)	3 to 5 min.
Underwear (cotton) ชุดชั้นใน (ผ้าฝ้าย)	2 to 4 min.
Shirt (blended yarn fabric) เสื้อเชิ้ต (ผสมใยสังเคราะห์)	1 to 2 min.
Thin clothes (chemical fibers) ผ้าบาง (ใยสังเคราะห์)	1 min.

Hints for Rinsing ข้อแนะนำการล้าง

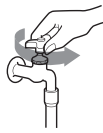
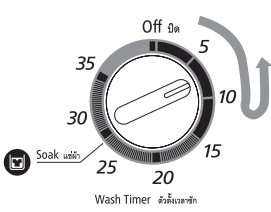
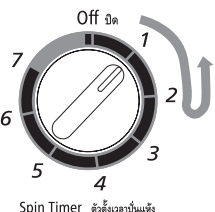
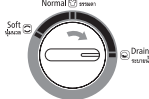
- If you wish to remove bubbles after each rinsing process, perform extra rinsing (water-circulation overflow rinsing) in Soft Mode (water current) at the final stage of the rinsing for one minute or so. This helps you reduce bubbles remaining floated on the rinse water.
- It saves water to wash clothes in the same water that was used for rinsing.
- ถ้าท่านต้องการล้างฟองออก ให้ล้างแบบถ่ายเทน้ำในรูปแบบ "SOFT" ในการล้างครั้งสุดท้ายเป็นเวลา 1 นาทีหรือมากกว่า
- น้ำที่ใช้ล้างผ้าซึ่งจะยังอยู่ในถังซักผ้า ท่านสามารถใช้ซักผ้าได้อีกเพื่อเป็นการประหยัดน้ำ

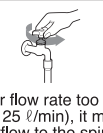
<p>4 Fill the tub with water up to the selected water level. ปล่อยน้ำเข้าถังซักผ้าตามระดับที่ตั้งไว้</p>  <p>Close the water tap when water level reaches the desired amount. ปิดก๊อกน้ำเมื่อน้ำสูงได้ตามระดับที่ตั้งไว้</p>	<p>5 Set the timer to 7 to 10 min. ตั้งเวลาซักไว้ที่ 7-10 นาที</p>  <p>Wash Timer ตั้งเวลาซัก</p>	<p>6 Put the laundry into the spin dryer basket, and perform spin for 1 min. นำผ้าไปปั่นแห้งประมาณ 1 นาที</p>  <p>Spin Timer ตั้งเวลาปั่นแห้ง</p>	<p>7 In about 1 min. after spinning, set the mode/drain selector to DRAIN. หลังจากทำการปั่นแห้ง 1 นาทีแล้ว ให้ปรับเลือกไปที่ระบายน้ำเพื่อปล่อยน้ำออกจากถังซัก</p>  <p>Mode/Drain Selector เลือกโหมดระบายน้ำ</p> <ul style="list-style-type: none"> ● The reason why this is advisable is that the spin dryer basket squeezes water well from the laundry. ● จะทำให้ถึงปั่นแห้งไล่น้ำออกจากผ้าได้ดีขึ้น <p>If rinsing is incomplete, repeats the steps 4 through 7 once or twice more, ถ้าการล้างฝ้ายยังไม่สะอาด ให้ทำซ้ำขั้นตอนที่ 4 ถึง 7 ใหม่</p>
--	---	---	---

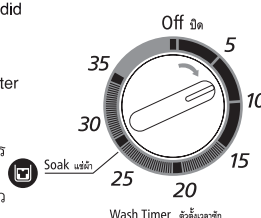
<p>4 Fill the tub with water up to the selected water level. ปล่อยน้ำเข้าถังซักผ้าตามระดับที่ตั้งไว้</p>  <ul style="list-style-type: none"> ● If the water flow rate too much (over than 25 l/min), it may cause the water overflow to the spin tub. Please adjust the water flow rate appropriately. ● หากอัตราการไหลของน้ำมากเกินไป (มากกว่า 25 ลิตร/นาที) อาจจะทำให้ น้ำล้นไปที่ถังปั่นแห้งได้ กรุณาปรับอัตราการไหลของน้ำให้เหมาะสม 	<p>5 Continue feeding water to the washing tub, while adjusting the water level. ปล่อยน้ำเข้าถังซักต่อไปและปรับระดับน้ำตามต้องการ</p> <p>Adjust the water level in such a manner that no water overflows from the "Convenient Excess Water Indicator Outlet". ปรับระดับน้ำจนกระทั่งไม่มีน้ำล้นออกจากช่องแสดงน้ำล้น</p>  <p>Convenient Excess Water Indicator Outlet ช่องแสดงน้ำล้น</p> <ul style="list-style-type: none"> ● The water level during extra rinse cycle becomes higher than the water level limit for washing cycle. * The reason is that the overflows outlet is located at higher position than the water level limit is. ● ระดับน้ำในระหว่างการล้างจะสูงกว่าระดับน้ำที่กำหนดไว้เล็กน้อย * เหตุเพราะว่าช่องระบายน้ำล้นจะอยู่สูงกว่าระดับน้ำที่กำหนด 	<p>6 Set the washing timer to 7 to 10 min., and perform rinsing. ตั้งเวลาการซักไว้ที่ 7-10 นาทีและเริ่มทำการล้าง</p> <ul style="list-style-type: none"> ● Set it to 15 min. if you did not perform preliminary spinning. ● When the rinsing is completed, close the water tap. ● ควรตั้งเวลาไว้ที่ 15 นาที ถ้าท่านจะล้างโดยไม่ทำการปั่นแห้งขั้นแรก ● เมื่อทำการล้างจนเสร็จแล้ว ให้ปิดก๊อกน้ำ  <p>Wash Timer ตั้งเวลาซัก</p>
---	--	---

When washing is completed.

หลังการซักเสร็จสิ้น

Pull the power plug from the socket.

ถอดปลั๊กไฟออกจากเต้าเสียบ

WARNING คำเตือน



Be sure to pull out the power plug from the socket when maintaining the unit.
Do not pull out the plug from the socket with wet hands.

- Failure to do so may result in electric shock or injury.
- ต้องแน่ใจว่าได้ถอดปลั๊กออกแล้วหลังจากซักผ้าเสร็จสิ้น ไม่ควรถอดปลั๊กในขณะที่มือเปียก
- มิฉะนั้นอาจเกิดไฟฟ้าช็อตหรือบาดเจ็บได้

CAUTION ข้อควรระวัง



Be sure to hold the insulated body of power plug, not the cord, when pulling out the power plug.

- Failure to do so may cause an electric shock or short, resulting in fire.
- ควรถอดปลั๊กโดยจับที่ตัวปลั๊ก ไม่ควรถอดปลั๊กโดยดึงที่สายไฟ
- มิฉะนั้นอาจเกิดไฟฟ้าช็อตหรือลัดวงจร ทำให้ไฟไหม้ได้

Hints for Spinning

ข้อแนะนำการปั่นแห้ง

- Put small-sized laundry, such as socks and handkerchiefs, in the bottom area of the spin dryer basket to prevent them from popping out of the spin dryer basket.
- If the washer makes any abnormal noise during the spin cycle, stop the spinning operation and spread the laundry uniformly inside the spin dryer basket once again.
- For easy draining, be sure to drain the washing water remaining in the washing tub after the spin cycle is completed.
- วางถุงเท้า ถุงมือและผ้าที่ชิ้นเล็ก ๆ ลงในด้านล่างของถังปั่นแห้ง เพื่อป้องกันไม่ให้ผ้าหลุดกระเด็นออกนอกถังเวลาปั่นแห้ง
- ถ้ามีเสียงผิดปกติเกิดขึ้นในระหว่างทำการปั่นแห้ง ให้รีบหยุดปั่นทันทีและให้ตรวจเช็คว่ามีผ้าหลุดออกมาด้านนอก หรือตกลงไปด้านในระหว่างถังปั่นแห้งและถังชั้นนอกหรือเปล่า
- เพื่อการระบายน้ำที่สะดวก ควรระบายน้ำออกจากถังซักหลังจากทำการปั่นแห้งแล้วประมาณ 1 นาที

- To pick out an article which has fallen between the spin dryer basket and washing tub.
- Take off the power plug.
- Please call service center to request for repairing.
- วิธีเก็บผ้าที่ตกลงไประหว่างถังปั่นแห้งกับถังซัก
 1. ถอดปลั๊กออกจากเต้าเสียบ
 2. โทรศัพท์แจ้งช่างที่ศูนย์บริการ

Various Washing Modes

การซักในรูปแบบต่างๆ

When washing wool garments and other delicate laundry

การซักผ้าขนสัตว์หรือผ้าอ่อนบางอื่นๆ

■ Recommendable water level for amount of laundry.

■ ระดับน้ำที่แนะนำตามปริมาณผ้า

Water level ระดับน้ำ	Middle ปานกลาง	High สูง
Amount of laundry ปริมาณผ้า	2.0 kg or less 2.0 กก. หรือน้อยกว่า	3.0 kg 3.0 กก.

Precaution

Do not machine-wash the following clothes and articles:

- Those items that come only with a "Dry Cleaning" label but not with a "Hand Washing" label.
- Animal hair materials (such as cashmere, angora and mohair) excluding wool.
- Special knit items such as lace.

Helpful hints for effective washing

- Prior to washing, be sure to use the kind of detergent specified by the symbol attached to clothes to be washed and dissolve it well in water. It is recommendable to use lukewarm water at about 30 °C for washing wool garments and knit wear.
- Turn the laundry inside out and place it in commercially available washing net, so that soapy water can immerse into it well.
- For heavily stained laundry, it is recommendable to soak it in soapy water beforehand (about 5 min.) for better washing results.

■ Recommendable washing cycles

■ เวลาในการซัก

Wash current รูปแบบ	Wash เวลาซัก	Preliminary spinning เวลาการปั่นแห้งขั้นแรก	Extra rinsing การล้างแบบไม่ถ่ายเทน้ำ	Spinning การปั่นแห้ง
Soft หมุนนวล	2 min. 2 นาที	30 sec. or less 30 วินาทีหรือน้อยกว่า	2 min. 2 นาที	30 sec. or less 30 วินาทีหรือน้อยกว่า

ข้อควรระวัง

ไม่ควรซักผ้าและวัสดุเหล่านี้ด้วยเครื่องซักผ้า

- ผ้าที่มีฉลากเขียนว่าสำหรับซักแห้งเท่านั้น แต่ไม่รวมถึงฉลาก "สำหรับซักมือ"
- ผ้าขนสัตว์ เช่น ขนแกะ ขนกระต่าย และขนแพะ
- สิ่งทอพิเศษ เช่น ลูกไม้ ตีน

ข้อแนะนำเพื่อการซักผ้าที่มีประสิทธิภาพ

- ควรใช้ชนิดของผงซักฟอกตามที่ระบุไว้ในฉลากของผ้าและละลายผงซักฟอกในน้ำให้หมด ควรใช้น้ำอุ่นประมาณ 30 °C ในการซักผ้าขนสัตว์และผ้าดัด
- กลับด้านในของผ้าออกและใช้ตาข่ายสำหรับซักผ้าอ่อนบาง
- สำหรับผ้าที่สกปรกควรแช่ไว้ก่อนเป็นเวลา 5 นาที เพื่อผลการซักที่ดี

When washing blanket

การซักผ้าห่ม

■ Machine-washable blankets are as follows:

- Those blankets that are labeled with "Hand Washing".
- Single-sized blanket made of 100% chemical fibers (3.0 kg or less in weight per piece).

Precaution

- Some electric blankets are not machine-washable. Therefore, when washing a "machine-washable electric blanket", observe its instruction manual.
- Use the washing net when you wash the electric blanket.

■ Recommendable washing cycle

■ เวลาการซักที่แนะนำ

Amount of laundry ปริมาณผ้า	Water level ระดับน้ำ	Wash current รูปแบบการซัก	Recommendable washing course วิธีการซัก					
			Washing เวลาซัก	Spin time เวลาปั่น	Pool rinse ล้างแบบไม่ถ่ายเทน้ำ	Spin ปั่นแห้ง	Extra rinse ล้างแบบถ่ายเทน้ำ	Spin ปั่นแห้ง
3.0 kg or less 3.0 กก.หรือน้อยกว่า	Max	Normal ธรรมดา	5 min 5 นาที	1 min 1 นาที	2 min, 2 นาที	1 min 1 นาที	2 min 2 นาที	3 min, 3 นาที

Request

- Be sure to use synthetic detergent and dissolve it well in washing water in advance.
- If a blanket resurfaces while the washing is in operation, push it under the water.
- When you move the laundry into the spin dryer basket, squeeze lightly water out of it and put it in the basket in the manner as shown in the right illustration.

ข้อควรปฏิบัติ

- ควรใช้ผงซักฟอกสังเคราะห์และละลายผงซักฟอกในน้ำให้หมดก่อนทำการซัก
- ถ้าผ้าห่มกลับหน้าในขณะทำการซัก ให้กดด้านล่างไปได้น้ำ
- เมื่อนำผ้าห่มมาใส่ในถังปั่นแห้ง ให้ใส่น้ำออกเล็กน้อย และวางลงในถังปั่นแห้งตามรูปด้านขวา

Spin dryer basket ถังปั่นแห้ง

Blanket ผ้าห่ม

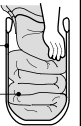

- Please note that the washing net should be used if the size or weight of comforter or blanket exceeds the following, or exceeds 30 cm after being folded and rolled. Otherwise, comforter or blanket may pop out from the spin tub while spinning and damage the washing machine. / ควรใช้ถุงตาข่ายเมื่อมีการใช้ขนาดถ่านหรือน้ำหนักของผ้าห่มเกินกว่าที่กำหนดที่จะกล่าวตามรายละเอียดต่อไปหรือหลังจากที่ทำการพับ และม้วนผ้าห่มแล้วความสูงเกิน 30 ซม. มิฉะนั้น ผ้าคลุมเตียงหรือผ้าห่มอาจหลุดออกจากถังปั่นแห้งขณะตอนการปั่น และทำให้เครื่องซักผ้าเสียหายได้

■ Washable Comforter. ผ้าที่สามารถซักได้โดยไม่ทำให้ความเสียหายให้กับใยผ้า

- Comforter filled with synthetic (Polyester) fiber. สามารถซักผ้าประเภทใยสังเคราะห์ได้
- Size and weight : 150 cm x 200 cm, weight below 1.5 kg. (Without using washing net.) ขนาดและน้ำหนัก 150 ซม. x 200 ซม. น้ำหนักไม่เกิน 1.5 กก. (ไม่ต้องใช้ถุงตาข่ายในการซัก)
- 174 cm x 225 cm, weight below 2.0 kg. (Using washing net.) 174 ซม. x 225 ซม. น้ำหนักไม่เกิน 2.0 กก. (ต้องใช้ใช้ถุงตาข่ายในการซัก)

■ Washable Blanket ผ้าห่มที่สามารถนำมาซักได้

- Blankets with "Hand Washing" label. ผ้าห่มที่ติดฉลากว่าซักด้วยมือ
- Material Types : Acrylic, tufted and woven blankets, which are made of acrylic and polyester. (double-sized blanket : 1.5 kg, x 2 pcs. (Acrylic or polyester))

- ผ้าห่มที่ทำจากอะคริลิก, ผ้าทอ ซึ่งทำจากอะคริลิก และโพลีเอสเตอร์ (ที่มีน้ำหนัก 1.5 กก. x 2 ชิ้น (อะคริลิก หรือโพลีเอสเตอร์))
- When washing a "machine-washable electric blanket", observe its instruction manual. เมื่อทำการซักผ้าห่มไฟฟ้า ควรดูคู่มือประกอบ

■ Other machine-washable items ผ้าอื่นๆ ที่สามารถซักได้

- Bed pad with "Hand Washing" label. พู๊กหรือที่นอนที่ติดฉลากว่าซักด้วยมือ
- Cushion with "Hand Washing" label (which is stuffed with synthetic fiber, such as polyester). หมอนหุ้มด้วยใยสังเคราะห์



■ HOW TO FOLD COMFORTER

■ วิธีการพับผ้าห่ม

- 1 Fold the Comforter or Blanket in half in a lengthwise direction. พับผ้าห่มแบ่งครึ่งตามแนวยาว



- 2 Fold the Comforter or Blanket in thirds. (Fold in an S shape). พับผ้าห่มเป็น 3 ส่วน (พับเป็นรูปตัว S)

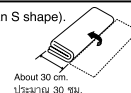

- 3 Roll the Comforter or Blanket. Height shall not exceed 30 cm. If so, may cause clothes damage. ม้วนผ้าห่มให้ความสูงไม่เกิน 30 ซม. มิฉะนั้นอาจทำให้ผ้าเสียหายได้

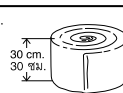

- 4 Put the Comforter or Blanket into the spin dryer basket. ใส่ผ้าห่มลงในถังปั่นแห้ง



Please put/fold comforter or Blanket dirty side toward the outside, it will wash more cleaning. โปรดพลิก/กลับด้านสกปรกของผ้าห่มออกเพื่อซักให้สะอาดยิ่งขึ้น

Various Washing Modes (continued from the previous page)

การซักในรูปแบบต่างๆ (ต่อจากหน้าที่แล้ว)

Using the Washing NET (Sold separately)

การใช้ถุงตาข่ายในการปั่นแห้ง (สามารถสั่งซื้อได้จากตัวแทนจำหน่าย)

■ Washing net should be used if height of comforter or blanket exceeds 30 cm after being folded and rolled. (See procedure 1-3 on page 14)
เมื่อทำการพับและม้วนผ้าห่มแล้ว ถ้าความสูงของผ้าห่มเกิน 30 ซม. ให้ทำการใช้ถุงตาข่ายร่วมกับการใช้งานด้วย (ดูขั้นตอนที่ 1-3 ในหน้าที่ 14 เกี่ยวกับการพับผ้า)

1 After following the procedure 1-3 on page 14, put the comforter into the NET.

ทำการพับผ้าตามขั้นตอนที่ 1-3 ในหน้าที่ 14 แล้วใส่ผ้าที่พับแล้วในถุงตาข่าย

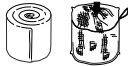

2 Put the NET into the spin dryer basket.

ใส่ถุงตาข่ายลงในถัง



● Washing net is optional. (Part No. PTSF-140JJS 001)

● ถุงตาข่ายสามารถสั่งซื้อตามเลขที่ชิ้นส่วนนี้ (Part No. PTSF-140JJS 001)

Hints for Effective Washing

ข้อแนะนำเพื่อการซักที่มีประสิทธิภาพ

Observe the "Instructions" given on the tag attached to the clothes.

ควรดูคำแนะนำที่แผ่นป้ายที่ติดมากับเสื้อผ้าด้วย

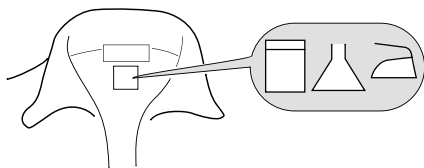

When you are worried about the tangling of a wool garment, turn it inside out before washing.

เพื่อป้องกันความเสียหายของผ้าขนสัตว์ ควรกลับด้านในออกข้างนอกก่อนที่จะซัก



Put a bulky laundry, such as sheets or jeans, first into the washing tub.

ใส่ผ้าชิ้นใหญ่ๆ เช่น ผ้าปูที่นอน หรือผ้ายีนส์ ไว้ด้านล่างสุด

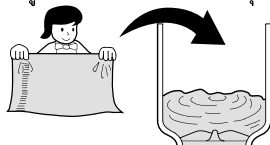

- This aims at moving the entire laundry more easily inside the washing tub while the washing is in progress.
- ผ้าจะหมุนได้ง่ายในขณะทำการซัก

Prior to washing, rub detergent beforehand into sections of a laundry, such as hem of thick bed quilt, showing heavy stains.

ควรใส่ป้ายยาล้างจานสบปรกต่างๆ ที่บริเวณที่เป็นรอยเปื้อน เช่น ขอบแขนเสื้อ ขอบกางเกง และคอเสื้อ เป็นต้น



- To remove such stains more easily, you can use the hand washing corner.
- สามารถใช้ลอนซ็อกมือช่วยถูก่อนทำการซักได้

Put those laundry items that are likely to easily damaged into a commercially available washing net before washing.

ควรนำเอาผ้าเนื้ออ่อนต่างๆ ใส่ลงในถุงตาข่ายก่อนทำการซัก เพื่อถนอมเนื้อผ้า

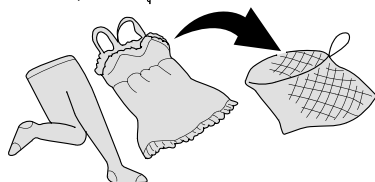

If clothes you wish to wash are extremely soiled, they may be dipped in soapy water in advance.

ถ้าผ้ามีรอยสกปรกมากเป็นพิเศษ ควรนำไปแช่ในน้ำผงซักฟอกก่อนทำการซัก

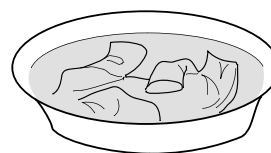

Secure strings and close fasteners.

ก่อนทำการซักควรเก็บเสื้อผ้าที่มีลักษณะเป็นเส้นยาว เช่น เนคไท ผ้ากันเปื้อน ให้เรียบร้อยเสียก่อนตั้งรูป

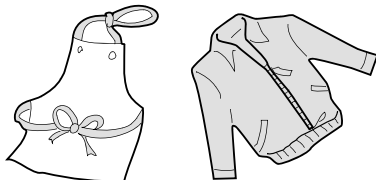

- This aims at preventing damage to the clothes and fasteners.
- เพื่อป้องกันการเสียหายที่อาจเกิดขึ้นกับผ้า

Be sure to remove sharp edged objects and foreign materials (hair pin, coin, etc.) from the pockets of laundry before washing.

ควรนำเอาเศษสากและวัตถุมีคมอื่นๆ เช่น เข็มกลัดต่างๆ ออกจากกระเป๋าเสื้อ และกระเป๋ากางเกงก่อนซัก



- This is to avoid damaging the washing tub and clothes, or obstructing the drain pipe.
- เพื่อหลีกเลี่ยงความเสียหายกับถังซักและผ้า หรืออาจไปอุดตันท่อระบายน้ำทิ้งได้

Be sure to remove dirt or sand before washing.

ควรบดฝุ่นหรือทรายออกจากผ้าก่อนทำการซัก

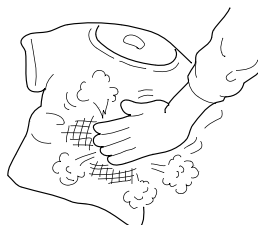

Cleaning the Machine

การทำความสะอาดเครื่อง

Wipe dust and dirt away from the washer's unit with a soft and clean cloth dampened with a small amount of water.

When using a chemically treated cleaning cloth, observe its instructions.

ใช้ผ้าสะอาดชุบน้ำเล็กน้อยเช็ดสิ่งสกปรกบนตัวถังและหน้าปัทม์ควบคุม
เมื่อใช้ผ้าที่มีสารเคมี โปรดอ่านคำแนะนำ

Lint Filter

ตัวกรองใยผ้า

- You can remove lint easily from the filter net when it is wet.
- ท่านสามารถถอดใยผ้าออกจากที่กรองโดยง่ายเมื่อเปียก

■ Remove lints.

1. Turn the net inside out and remove only waste threads in it.
2. Put the net back.

■ การทำความสะอาดนำเศษใยผ้าออก

1. กลับตาข่ายให้ด้านในออกมาด้านนอกและทำความสะอาดนำเอาเศษใยผ้า และสิ่งสกปรกออก
2. ใส่กลับเข้าที่เดิมดังนี้

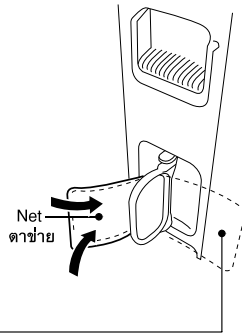

Turn the net inside out.
กลับตาข่ายให้ด้านในออกมาด้านนอก

■ How to remove lint filter.

1. Push the knob, and pull it toward you lightly to removed lint filter.
2. Set it to its original place. In the same way as it is removed, push the knob, and insert the lower shaft into the hole. Next align the upper shaft, and push it in.

■ วิธีการถอดประกอบตัวกรองใยผ้า

1. กดตัวล็อก และออกแรงดึง ตามลูกศร บิดโครงและดึงมันเข้าหาตัวเบาๆ
2. สวมมันกลับเข้าที่เดิม ในวิธีเดียวกันโดย กดตัวล็อกและสวมแกนด้านล่างเข้ากับรูต่อไปให้กดขาล็อคด้านบนเข้ากับรูด้านบน

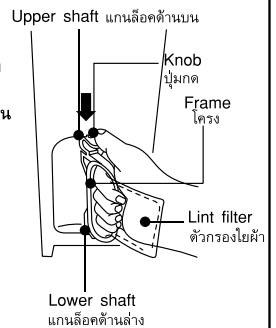

Overflow Filter

ตัวกรองน้ำล้น

1 Overflow filter ตัวกรองน้ำล้น

Pull the overflow filter forward as show in the figure to remove it, Remove waste threads. กดและดึงคิลบล็อค เพื่อถอดตัวกรองน้ำล้นออกจากถังซักและทำความสะอาดเศษใยผ้าที่ติดในถังซัก

- Use a toothbrush, etc. to clean the washing tub.
- อาจใช้แปรงสีฟันช่วยทำความสะอาดภายในถังซัก

2 Replace the overflow filter.

สวมประกอบชิ้นส่วนกลับเข้าที่เดิม

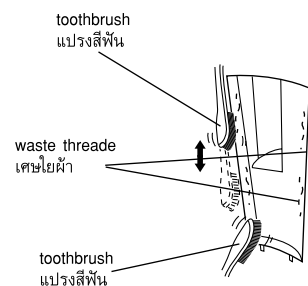
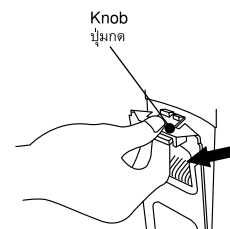

Installation

การติดตั้ง

When using the washer for the first time, you may find water remaining in the drain hose. It was used for the factory performance test. It does not imply any malfunction. Dust may also settle on the unit when you unpack your washer. However, this results from the storage of washer at warehouses.

เมื่อท่านใช้เครื่องซักผ้าในครั้งแรก อาจพบน้ำไหลออกมาทางท่อระบายน้ำ น้ำนี้เป็นน้ำที่ทางโรงงานใช้ในการตรวจสอบเครื่องซักผ้า ไม่ได้เกิดจากการทำงานผิดพลาดของเครื่องซักผ้าแต่อย่างใด เมื่อท่านแกะกล่องเครื่องซักผ้าครั้งแรก อาจพบฝุ่นที่ตัวเครื่อง ทั้งนี้เป็นผลจากการเก็บรักษาในคลังสินค้า

Installing the washer

การติดตั้งเครื่องซักผ้า

Place the washer on a dry, well-ventilated, level floor.

Precaution

- Avoid a place where the washer can be exposed to direct sunlight. Otherwise, the components of washer may be deformed or discolored.

วางเครื่องในที่แห้ง มีอากาศถ่ายเทได้สะดวก และไม่ลาดเอียง

ข้อควรระวัง

- ไม่ควรวางเครื่องในที่ที่แสงแดดส่องถึง เพราะชิ้นส่วนอาจบิดงอและสีจางได้

Installing the Earth Lead

การติดตั้งสายดิน



WARNING

คำเตือน

- Be sure to make a proper connection of the earth lead for the washer. Otherwise, you may get an electric shock if the unit malfunctions or electricity leaks. For the earthing procedures, please get in touch with our authorized dealers or electrical service shop to seek advice from them.
- ต้องติดตั้งสายดินให้เสมอ มิฉะนั้น ท่านอาจถูกไฟฟ้าดูดเมื่อมีการทำงานผิดพลาดหรือไฟฟ้ารั่ว สำหรับขั้นตอนการติดตั้ง ควรได้รับคำแนะนำจากตัวแทนจำหน่ายหรือร้านบริการ



2-Pin Plug system (Without earth terminal)

บ้านที่มีเต้ารับแบบ 2 รู (ไม่มีระบบสายดินภายใน)

Earth lead must be properly connected (same as the picture) ต้องทำการติดตั้งสายดินกับเครื่องก่อนทำการใช้งาน (ตามรูปภาพ)

- Earth lead is optional (Part No. PT5F-95KJ 005)
- สายดินสามารถสั่งซื้อตามเลขที่ชิ้นส่วน (Part No. PT5F-95KJ 005)

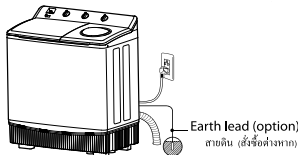

- If the place use power socket 2 hole. Please use 3 hole adaptor connect with the plug before operate the washing machine.

- ถ้าสถานที่ที่ติดตั้งเครื่อง ใช้เต้ารับแบบ 2 รู ให้นำหัวปลั๊กพ่วงแบบ 3 รู (Adaptor) มาพ่วงต่อกับปลั๊กก่อนการใช้งาน

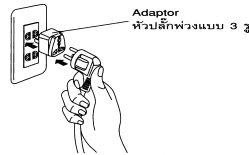

2 pin
2 รู

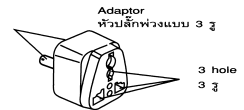

Adaptor

หัวปลั๊กพ่วงแบบ 3 รู

3 hole
3 รู

3-Pin Plug system (With earth terminal)

บ้านที่มีเต้ารับแบบ 3 รู (มีระบบสายดินภายใน)

No need to install optional earth lead.

ไม่ต้องทำการสั่งซื้อเพื่อติดตั้งสายดิน

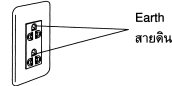

Earth
สายดิน

Warning

คำเตือน

Never connect the earth lead to the following items:

- Gas pipe, Telephone line, Lightning rod and Water pipe
- Especially, avoid connecting it to the water pipes because vinyl chloride pipes comprise a part of them oftentimes.

ไม่ควรต่อสายดินเข้ากับวัตถุเหล่านี้

● ท่อแก๊ส, สายโทรศัพท์, สายล่อฟ้าและท่อประปา

ควรหลีกเลี่ยงการต่อสายดินเข้ากับท่อประปา เพราะท่อประปามักจะประกอบด้วยท่อโวนิลคลอไรด์

About the water drain hose

เกี่ยวกับท่อระบายน้ำทิ้ง

■ When the hose is too long

■ เมื่อท่อน้ำทิ้งยาวเกินไป

If the hose is too long, use a knife, etc. to cut it at its straight section.

ถ้าท่อน้ำทิ้งยาวเกินไป ให้ตัดออกด้วยมีดโดยจะมีรอยทาบไว้ที่บริเวณรอยต่อตั้งรูป ให้ตัดตรงจุดนั้น

Straight section

รอยต่อ
Cut it from the groove at the tip.
หั่นมีดลงตรงปลาย

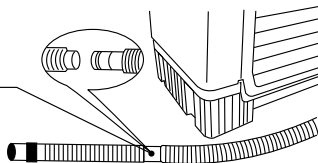

■ When extending the drain hose

■ เมื่อทำการต่อท่อระบายน้ำทิ้ง

The length of the extended hose should be within 2 meters.

It is advisable for you to buy the optionally available water drain hose for this purpose.

ไม่ควรให้ท่อที่นำมาต่อยาวเกินกว่า 2 เมตร

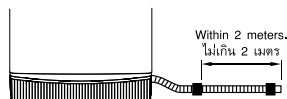

■ When the water drain hose raises in the halfway

Put the washer on a base so that drain water flows smoothly.

■ เมื่อท่อระบายน้ำทิ้งวางต่ำกว่าระบายน้ำ

ให้นำฐานมารองเครื่องซักผ้าให้สูงขึ้น จะทำให้การระบายน้ำเป็นไปได้อย่างสะดวก

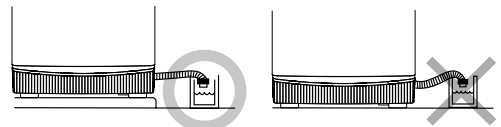







Before Calling for Service

ก่อนเรียกช่างบริการ

If any abnormality is found, check the following before asking for service:

ถ้ามีสิ่งผิดปกติเกิดขึ้น ให้ตรวจสอบตามวิธีข้างล่างก่อนเรียกช่างบริการ

Trouble ปัญหา	Check point จุดตรวจสอบ	Trouble ปัญหา	Check point จุดตรวจสอบ
Washer does not function at all. เครื่องซักผ้าไม่ทำงาน	<ul style="list-style-type: none"> ● Is the fuse is blown or circuit breaker switched off ? ● Is poor connection between the power supply plug and outlet made ? ● Is any water remaining in pulsator frozen ?  6 ● ฟิวส์ขาดหรือสวิตช์ตัดไฟของบ้านตัดวงจรหรือไม่? ● เสียบปลั๊กไม่แน่นหรือไม่ ? ● มีน้ำแข็งค้างอยู่ในแกนซักหรือไม่ ?  6 	Incomplete spinning การปั่นแห้งไม่สมบูรณ์	<ul style="list-style-type: none"> ● Is laundry spread evenly inside the spin dryer basket? ● Is the drain port is closed with laundry falling out of the tub or basket? ● Are there bubbles all around the spin dryer basket? ● Is the water drain hose raised in the hallway? Is the hose extended for more than 2 meters? ● วางผ้าสม่ำเสมอดีหรือไม่ ? ● มีผ้าหั่นลงใบพัดทางระบายน้ำออกของถังชั้นนอกหรือไม่? ● มีฟองเกาะอยู่รอบๆ ถังปั่นแห้งหรือไม่? ● ปลายท่อระบายน้ำวางต่ำเกินไป หรือท่อยาวเกิน 2 เมตรหรือไม่?
Laundry will not move smoothly. ผ้าหมุนไม่สะดวก	<ul style="list-style-type: none"> ● Is excessive amount of laundry put in the washing tub? ● ใส่ผ้ามากเกินไปหรือไม่ ? 	Washing water leaks from the hose. มีน้ำไหลออกจากท่อระบายน้ำทั้งขณะซัก	<ul style="list-style-type: none"> ● Is the drain valve or drain outlet clogged with lint,dirt,or mud ? ● อาจมีเศษผ้า เศษดิน หรือโคลนไปอุดตันที่บริเวณวาล์วระบายน้ำทั้งหรือไม่?
The spin dryer basket will not function. ถังปั่นแห้งไม่หมุน	<ul style="list-style-type: none"> ● Is the spin dryer lid closed completely ? ● Are there any clothes (sock , etc.) that fell out of the spin dryer basket and clung to the axis ?  13 ● ปิดฝาปิดถังปั่นแห้งดีหรือไม่ ? ● มีผ้าตกลงไปขัดอยู่ระหว่างถังปั่นแห้งกับถังชั้นนอกหรือไม่ ?  13 	Incomplete draining การระบายน้ำทั้งไม่สมบูรณ์	<ul style="list-style-type: none"> ● Is the overflow filter clogged with lint ?  16 ● Is the drain hose crushed or damaged ? ● มีเศษผ้าไปอุดตันที่ตัวกรองน้ำหรือไม่ ?  16 ● ท่อน้ำทิ้งแตกเสียหายหรือไม่ ?

After-Sales Service and Warranty (Be sure to read through this Chapter.)

การบริการหลังการขายและการรับประกันคุณภาพ (กรุณาอ่านให้จบ)

For inquiries and advice for repair:

คำถามและข้อแนะนำสำหรับการซ่อมแซม

For any question or advice on repair about your washer, please get in touch with the dealer from whom you purchased it or one of "our customer support centers" as described in the separate copy.

สำหรับคำถามหรือข้อแนะนำเพื่อการซ่อมแซมเครื่อง กรุณาติดต่อตัวแทนจำหน่ายที่ท่านซื้อมา หรือติดต่อศูนย์บริการ

When you ask for service

เมื่อท่านร้องขอบริการหลังการขาย

Refer to the "Before Calling for Service" for troubleshooting any trouble. If you think that the trouble still cannot be cured, stop using the washer, pull out the power plug from the power outlet, and contact the distributor from whom you bought it for checks and repairs.

ดูที่หัวข้อ "ก่อนเรียกช่างบริการ" เพื่อแก้ปัญหา ถ้าไม่สามารถแก้ปัญหาได้ ให้ออกใช้เครื่องซักผ้า ถอดปลั๊กออกจากเต้าเสียบและติดต่อตัวแทนจำหน่ายที่ท่านซื้อมา เพื่อการตรวจสอบและซ่อมแซม

In-field services

ขอบเขตการบริการ

During the warranty period:

อยู่ในช่วงรับประกัน

Please show your warranty to a qualified service dealer when the dealer repairs your washer. Then, the dealer makes any needed repair according to the terms and conditions as stipulated in the warranty.

กรุณาแสดงบัตรรับประกันต่อศูนย์บริการ เมื่อทำการซ่อมแซมเครื่องซักผ้าของท่าน

Required information for after-sales services, checks and repairs

ข้อมูลที่ใช้ในการบริการหลังการขาย

Product's name ผลิตภัณฑ์	Electric Washing Machine เครื่องซักผ้าไฟฟ้า	Your Address ที่อยู่	Please describe any easy-to-see building, signs, etc. in your neighborhood as well. กรุณาอธิบายถึงอาคารใกล้เคียงหรือเครื่องหมายที่สังเกตเห็นได้ง่าย
Model Type ชื่อรุ่น	PS-170WJ TH	Your Name ชื่อ	
Date of Purchase วันที่ซื้อ		Your Telephone No. หมายเลขโทรศัพท์	
Trouble & Problem ปัญหา	Please specify it in detail as much as possible. กรุณาระบุสาเหตุที่ถูกต้องและแน่นอนถ้าเป็นไปได้	Request date for service วันที่ร้องขอการบริการหลังการขาย	

When warranty expires:

เมื่อการประกันหมดอายุ

If your washer can become available for normal operation after it is repaired, the repair service will be available upon request.

ถ้าเครื่องซักผ้าของท่านสามารถใช้งานได้ตามปกติหลังจากการซ่อมแล้ว การให้บริการซ่อมแซมยังคงมีได้ตามความต้องการ

Maintenance

with tender care

การบริการด้วยใจ



Please check your washer for possible malfunction when it is used for an extended period of time!

กรุณาตรวจสอบเครื่องซักผ้าสำหรับความผิดปกติที่เกิดขึ้นในการใช้งานเป็นระยะเวลานาน

Check to see if any of the following conditions or other abnormalities exist:

ตรวจสอบว่าสิ่งเหล่านี้มีข้อใดเกิดความผิดปกติ

- The spin dryer basket is difficult to stop.
- There are water leaks (hose, washing tub, joint, etc.)
- There is smell of burning or strange noise and vibration when the washer is in operation.
- If you touch the washer, you receive an electric shock.
- The washer rattles or is installed on an inclined surface.
- When you turn on the switch, the washer sometimes does not operate.
- Timer sometimes stops functioning halfway.
- The power cord or plug is heated excessively.
- Other failure and malfunction are found in the washer.
- ถังปั่นแห้งหยุดหมุนยาก
- มีน้ำรั่ว(ท่อ, ถังซัก, ข้อต่อ, อื่นๆ)
- มีกลิ่นไหม้หรือเสียงผิดปกติ หรือสั่นมากเมื่อใช้งาน
- เมื่อแตะเครื่องซักผ้าแล้วรู้สึกว่ามีไฟฟ้าดูด
- เครื่องซักผ้าติดค้างบนพื้นเอียง
- เมื่อเปิดสวิตช์ เครื่องซักผ้าไม่ทำงานเป็นบางครั้ง
- ตัวตั้งเวลาหยุดกลางคันเป็นบางครั้ง
- สายไฟและปลั๊กถูกทำให้ร้อนอย่างต่อเนื่อง
- เกิดความผิดปกติอื่นๆกับเครื่องซักผ้า

Stop using the washer in the aforementioned cases
หยุดใช้เครื่องซักผ้า ถ้ามีกรณีข้างต้นเกิดขึ้น

If any of the above-mentioned conditions or abnormalities exist, be sure to immediately switch off the power switch to prevent an accident and damage, and ask the dealer to inspect and repair the washer.

ถ้าเครื่องมีความผิดปกติ ต้องปิดสวิตซ์ทันที เพื่อป้องกันการเกิดอุบัติเหตุและความเสียหาย และร้องขอตัวแทนจำหน่ายเพื่อการตรวจสอบและซ่อมแซม

Specifications

รายละเอียดทางเทคนิค

Product ผลิตภัณฑ์	Electric Washing Machine (Hitachi's Twin-Tub Washer) เครื่องซักผ้าไฟฟ้า (เครื่องซักผ้าอัตโนมัติระบบ 2 ถัง)	Standard Amount of Washing Water ปริมาณน้ำมาตรฐาน	Max 147 l สูงสุด 147 ลิตร	Weight น้ำหนัก	Approx. 45.5 kg ประมาณ 45.5 กก.
Power Source แหล่งจ่ายไฟ	220V 50Hz		High 120 l สูง 120 ลิตร		Rated Time เวลาพิกัด
Washing System ระบบการซัก	Whirl Water Current ระบบน้ำวน		Middle 92 l ปานกลาง 92 ลิตร	Spinning: 14 min. ปั่นแห้ง: 14 นาที	
Standard Amount of Laundry to Wash ปริมาณผ้าในการซัก	17.0 kg 17.0 กก.	Outer Dimension ขนาดภายนอก	975 (W) x 571 (D) x 1,128 (H) mm	Power Consumption กำลังไฟฟ้า	Washing Cycle: See on name plate การซัก: ดูรายละเอียดที่ name plate
Standard Amount of Laundry to Spin-dry ปริมาณผ้าในการปั่นแห้ง	12.0 kg 12.0 กก.		975 (กว้าง) x 571 (ลึก) x 1,128 (สูง) มม.		Spinning Cycle: See on name plate การปั่นแห้ง: ดูรายละเอียดที่ name plate

Customer's Note:

Please write down the necessary information on your washer for future reference.

This note is helpful for you to ask a dealer for service in the future.

หมายเหตุ

กรุณาระบุข้อมูลที่จำเป็นลงบนเครื่องซักผ้า เพื่อความสะดวกในการติดต่อศูนย์บริการ

Place of Purchase:

ผู้แทนจำหน่าย

Phone No.

หมายเลขโทรศัพท์

Date of Purchase:

วันที่ซื้อ

Sales & Service / ฝ่ายขายและศูนย์บริการ

Hitachi Sales (Thailand), Ltd. 333, 333/1-8 Moo 13 Bangna-Trad Road (km 7) Bangkaew, Bangplee, Samutprakarn 10540

Tel : 02-335-5455 Fax : 02-316-1128, 02-316-1129, 02-316-1130

บริษัท ฮิตาชิเซลส์ (ประเทศไทย) จำกัด 333, 333/1-8 หมู่ 13 ถนนบางนา-ตราด กม. 7 ตำบลบางแก้ว อำเภอบางพลี จังหวัดสมุทรปราการ 10540

โทรศัพท์ : 02-335-5455 โทรสาร : 02-316-1128, 02-316-1129, 02-316-1130

Factory / โรงงาน

Hitachi Consumer Products (Thailand), Ltd. 610/1 Moo 9 Tambol Nongki, Amphur Kabinburi, Prachinburi, THAILAND 25110 Tel : 0-3728-4000 (19 lines) Fax : 0-3728-4161

บริษัท ฮิตาชิ คอนซูเมอร์โปรดักส์ (ประเทศไทย) จำกัด 610/1 หมู่ 9 ตำบลหนองกิ้ง อำเภอกบินทร์บุรี จังหวัดปราจีนบุรี 25110 โทรศัพท์ : 0-3728-4000 (19 คู่สาย) โทรสาร : 0-3728-4161