

คู่มือการใช้งาน

เครื่องซักผ้า

ระบบอัตโนมัติ

รุ่น

SF-250ZVAD

SF-220ZVAD



SF-250ZV

SF-220ZV



ขอขอบคุณที่ท่านเลือกซื้อเครื่องซักผ้าระบบอัตโนมัติฮิตาชิ

- กรุณาอ่านคู่มือการใช้งานเหล่านี้อย่างละเอียดเพื่อการใช้งานเครื่องอย่างถูกต้อง
- กรุณาเก็บคู่มือการใช้งานเหล่านี้ไว้สำหรับการอ้างอิงในอนาคตต่อไป

HITACHI
Inspire the Next

สารบัญ

การเตรียมสำหรับใช้งาน

การกำจัดขยะอย่างเป็นมิตรต่อสิ่งแวดล้อม	2
คำแนะนำและเคล็ดลับสำหรับการซักผ้า	
อย่างเป็นมิตรต่อสิ่งแวดล้อม	2
ชั้นส่วนและอุปกรณ์เสริม	3
คำแนะนำด้านความปลอดภัย	4
วิธีติดตั้งเครื่องซักผ้า	6
■ วิธีประกอบแผ่นป้องกันหนู	6
แผนควบคุมและจอแสดง	10
การเตรียมก่อนใช้งาน	12

การใช้งาน

วิธีใช้งานเครื่องซักผ้า	13
■ วิธีใช้ฟังก์ชัน Auto dosing	16
■ ภาพรวมของโปรแกรม	18
รายการของโปรแกรม	25
วิธีกำหนดโปรแกรม	30

การบำรุงรักษา

การดูแลและการบำรุงรักษา	34
การแก้ไขปัญหา	38
รหัสข้อผิดพลาด	40
การบริการลูกค้า	41
ข้อมูลจำเพาะ	41

สำหรับใช้ภายในครัวเรือนเท่านั้น

การกำจัดขยะอย่างเป็นมิตรต่อสิ่งแวดล้อม

การทิ้งบรรจุภัณฑ์

กล่องบรรจุสินค้าจะปกป้องเครื่องซักผ้าใหม่ของคุณในระหว่างทางขนส่งมายังที่พักของคุณ วัสดุทั้งหมดจะไม่เป็นอันตรายต่อระบบนิเวศ และนำมาใช้ซ้ำได้ กรุณาสับสนุนการรักษาสิ่งแวดล้อมโดยการทิ้งวัสดุบรรจุภัณฑ์ในที่มีสำนึกในการเป็นมิตรกับสิ่งแวดล้อม

สอบถามตัวแทนจำหน่ายเกี่ยวกับการกำจัดทิ้ง

⚠ ความเสี่ยงในการสำลัก!

ห้ามปล่อยให้เด็กเล่นกับกล่องบรรจุและอุปกรณ์เสริมต่างๆ

อาจมีความเสี่ยงที่ถุงพลาสติกและกล่องที่พับลงจะทำให้หายใจไม่ออก

การกำจัดเครื่องใช้ไฟฟ้าเก่า

เครื่องใช้ไฟฟ้าเก่าไม่ใช่วัสดุที่ไร้ค่า การนำไปรีไซเคิลอย่างถูกวิธีจะทำให้ได้วัสดุใหม่ที่น่าสนใจมาใช้ประโยชน์ต่อได้

⚠ ความเสี่ยงถึงชีวิต!

ถอดปลั๊กออกจากเครื่องใช้ไฟฟ้าเมื่อไม่ได้ใช้เครื่องเป็นเวลานาน ควรตัดสายไฟและปลั๊กทิ้งไป

หากคุณต้องการทิ้งผลิตภัณฑ์นี้ ควรติดต่อเจ้าหน้าที่ท้องถิ่น หรือผู้จำหน่ายเพื่อถามถึงวิธีการกำจัดทิ้งที่ถูกต้อง

คำแนะนำและเคล็ดลับสำหรับการซักผ้าอย่างเป็นมิตรต่อสิ่งแวดล้อม

- ปริมาณผ้าที่ซักไม่ควรเกินน้ำหนักความจุสูงสุดของแต่ละโปรแกรม
- เครื่องซักผ้าที่มีคุณสมบัติในการทำงานแบบประหยัดพลังงาน ด้วยตัวควบคุมอินเวอร์เตอร์ซึ่งช่วยให้เครื่องทำงานได้เหมาะสมกับผ้าของคุณ
- ใส่ผงซักฟอกตามระดับความสกปรก ขนาด ปริมาณผ้าที่จะซัก และความกระด้างของน้ำ ทำตามคำแนะนำของผู้ผลิตผงซักฟอกเกี่ยวกับปริมาณของผงซักฟอกที่ใช้
- เครื่องซักผ้ายังมีเทคโนโลยีประหยัดน้ำ เช่น “Spin Shower Rinse”

ชิ้นส่วนและอุปกรณ์เสริม

ถังซัก

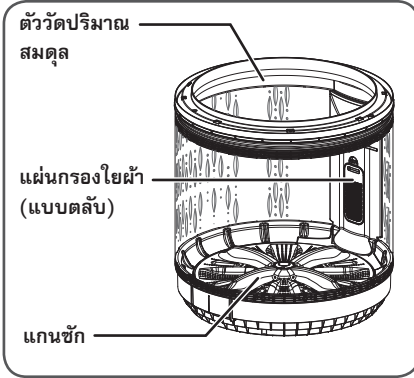

ช่องจ่าย

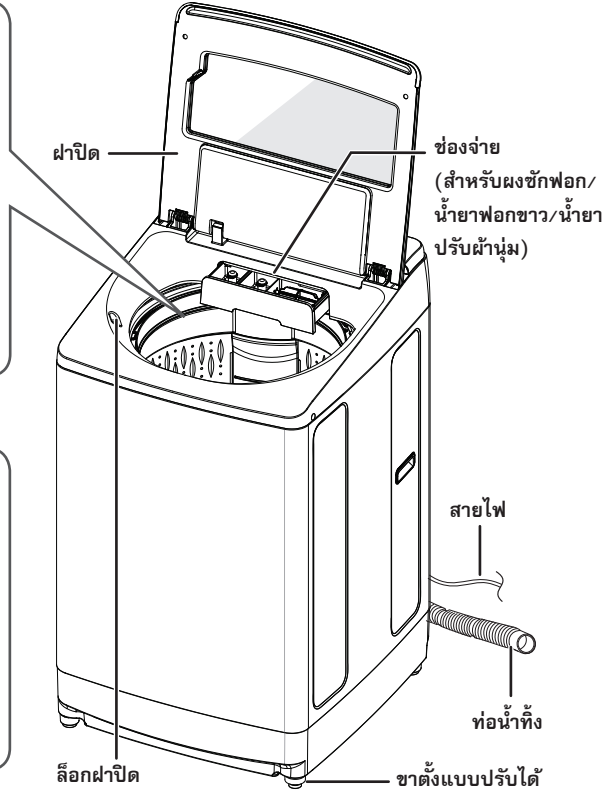
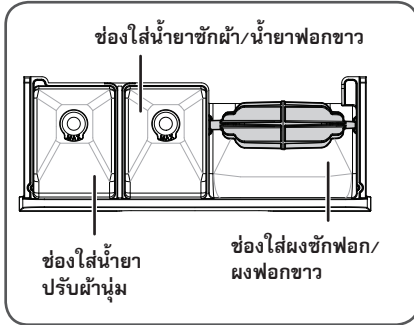

อุปกรณ์เสริม

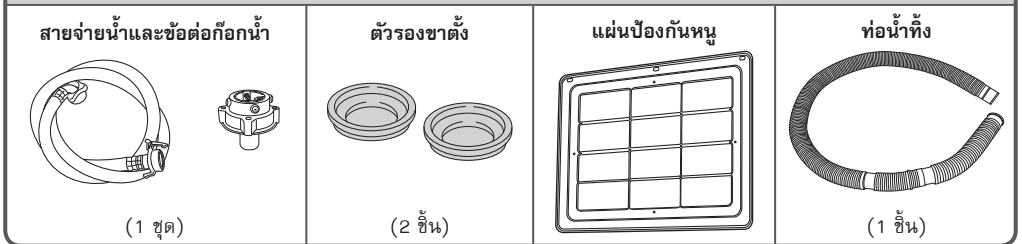

อุปกรณ์เสริม

ตาข่ายใส่ผ้า



ดูที่หน้า 19

หมายเลขชิ้นส่วน PTSF-200XW 014

อุปกรณ์สำหรับฟังก์ชัน Auto dosing

เฉพาะรุ่น
SF-250ZVAD
SF-220ZVAD

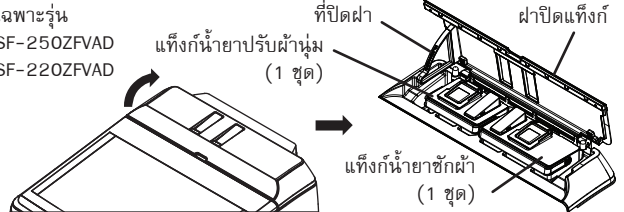

คำแนะนำด้านความปลอดภัย

เครื่องซักผ้านี้ได้รับการออกแบบมาสำหรับใช้ในบ้านเท่านั้น

ก่อนการใช้งานเครื่องซักผ้า กรุณาอ่านคำแนะนำด้านความปลอดภัยอย่างละเอียด

- เครื่องใช้ไฟฟ้านี้มีส่วนประกอบที่ควรใช้ในห้องครัวและในห้องอาบน้ำที่คล้ายกันเช่น: (IEC 60335-2-7)
 - บริเวณครัวของพนักงานในร้านค้า สำนักงาน และสภาพแวดล้อมการทำงานอื่นๆ;
 - บ้านไร่, บ้านสวน;
 - โดยลูกค้ายในโรงแรม โมเต็ล และที่อยู่อาศัยประเภทอื่น;
 - สภาพแวดล้อมประเภทที่พักพร้อมอาหารเช้า;
 - การใช้งานพื้นที่ส่วนกลางในกลุ่มอาคารประเภทห้องชุดหรือในห้องซักผ้า

⚠ คำเตือน

หัวข้อซึ่งอาจทำให้เกิดการเสียชีวิตหรือบาดเจ็บสาหัส

ความปลอดภัยทั่วไป

- ห้ามถอดแยก ซ่อม หรือดัดแปลงเครื่องซักผ้านี้
 - เพราะอาจทำให้เกิดการทำงานผิดปกติ ไฟไหม้ ไฟดูด หรือการบาดเจ็บ
 - ติดต่อศูนย์บริการในท้องถิ่นของคุณเพื่อรับการซ่อม
- ห้ามนำแหล่งไฟหรือสิ่งทีติดไฟได้ง่ายเข้ามาใกล้เครื่องซักผ้า (แก๊ส, น้ำมันดีเซล, น้ำมันเบนซิน, ทินเนอร์, แอลกอฮอล์ หรือผ้าที่เปื้อนคราบของสสารเหล่านี้)
 - ซึ่งอาจทำให้เกิดการระเบิดหรือเพลิงไหม้ได้
- ห้ามเทน้ำลงบนเครื่องซักผ้าขณะที่กำลังทำงาน
 - เพราะอาจทำให้เกิดไฟดูด
- ห้ามปีนขึ้นบนเครื่องซักผ้า ห้ามวางวัตถุที่มีน้ำหนักมาก, ห้ามทิ้งวัตถุใดๆ หรือกระแทบบนฝากระจก
 - อาจทำให้ฝากระจกแตกได้ หากพบรอยขีดขีดหรือแตกหักบนฝากระจก ควรหยุดใช้งานเครื่องซักผ้าและติดต่อศูนย์บริการในท้องถิ่นของท่านเพื่อทำการตรวจสอบและซ่อม
- อย่าฝืนเปิดฝาดังในระหว่างการทำงาน:
 - สวิทช์ล็อกฝาปิดถูกออกแบบมาเพื่อป้องกันการเปิดฝาในระหว่างการทำงาน ทั้งนี้เนื่องจากการจับถังซักขณะที่กำลังหมุนนั้นส่งผลให้เกิดการบาดเจ็บสาหัสได้ หากคุณเปิดฝาในระหว่างการทำงาน กรุณาหยุดเครื่องซักผ้าทันทีและอย่าแตะต้องด้านใน
 - ติดต่อศูนย์บริการในท้องถิ่นของคุณเพื่อรับการซ่อมแซม
- ห้ามมิให้บุคคลต่อไปนใช้เครื่องใช้ไฟฟ้าโดยลำพัง เช่น ผู้ที่มีความบกพร่องทางกาย ทางประสาทสัมผัสหรือจิตใจ หรือผู้ที่ขาดประสบการณ์และความรู้ (รวมถึงเด็กด้วย) เว้นแต่จะมีผู้ดูแลหรือแนะนำการใช้งานของเครื่องโดยบุคคลผู้ที่รับผิดชอบต่อความปลอดภัยของพวกเขาเหล่านั้น

การติดตั้ง

- ห้ามติดตั้งเครื่องซักผ้าในที่ซึ่งมีความชื้นสูง เช่น ในห้องน้ำหรือที่ซึ่งไม่มีที่บังฝน
 - อาจทำให้เกิดเพลิงไหม้ ไฟดูด ไฟรั่ว การกัดกร่อน หรือผลลิตภณที่เสียหายได้
- ห้ามติดตั้งเครื่องซักผ้าบนแผ่นไม้ที่มีลื่นไถล หรือบนพื้นผิวที่ไม่มั่นคง
 - อาจทำให้เกิดการบาดเจ็บหรือการทำงานผิดปกติอันเนื่องมาจากการสั่นสะเทือนผิดปกติ
- เครื่องซักผ้าต้องติดตั้งสยดื่น หากคุณใช้อะแดปเตอร์ปลั๊ก 2 ขาบนปลั๊ก 3 ขา
 - มีฉนวนรองทำให้เกิดไฟดูด ไฟฟ้าลัดวงจร หรือเพลิงไหม้ได้
- ใช้ชุดต่อใหม่ที่เหมาะสมพร้อมกับเครื่องซักผ้านี้ การนำท่อเก่ากลับมาใช้สามารถทำให้เกิดน้ำรั่วและความเสียหายของทรัพย์สินตามมา

แหล่งจ่ายไฟและสายไฟ

- ห้ามใช้มือเปียกเสียบหรือถอดปลั๊กไฟ
 - เพราะอาจทำให้เกิดไฟดูด
- ใช้แรงดันไฟฟ้าที่กำหนด ห้ามเชื่อมต่ออุปกรณ์อื่นเข้าตัวรับเดียวกัน
 - การใช้เครื่องซักผ้าและอุปกรณ์ไฟฟ้าอื่นบนตัวรับเดียวกัน อาจทำให้ปลั๊กเกิดความร้อนมากเกินไป และทำให้เกิดเพลิงไหม้ได้
- ขจัดฝุ่นบนปลั๊กไฟออก
 - สิ่งสกปรกหรือปลั๊กที่มีฝุ่นจับอาจทำให้เกิดเพลิงไหม้ได้
- ห้ามใช้เต้าเสียบไฟฟ้าที่เสียหายหรือหลวม
 - เพราะอาจทำให้เกิดไฟดูด ไฟฟ้าลัดวงจร หรือเพลิงไหม้ได้
- ห้ามทำให้สายไฟเสียหาย ตัด ดัดแปลง งอ หรือพับสายไฟ
 - ซึ่งอาจทำให้สายไฟเสียหายและเกิดเพลิงไหม้หรือไฟดูดได้
- ห้ามใช้สายพ่วงกับสายไฟ
 - อาจทำให้เกิดความร้อนจัดหรือเพลิงไหม้ได้
- หากสายไฟเสียหาย ต้องเปลี่ยนโดยตัวแทนจำหน่ายหรือร้านซ่อมแซมที่ได้รับการรับรองโดยผู้ผลิตเพื่อหลีกเลี่ยงอันตรายที่จะเกิดขึ้น

คำแนะนำด้านความปลอดภัย

ความปลอดภัยสำหรับเด็ก

- เก็บหีบห่อให้พ้นมือเด็กและทารก
→ อันตรายจากการหายใจไม่ออก
- ห้ามปล่อยให้เด็กปีนขึ้นบนเครื่องซักผ้าหรือเข้าไปในถังซัก ห้ามนำกล่องหรือเก้าอี้วางไว้ใกล้เครื่องซักผ้า ซึ่งเด็กอาจปีนขึ้นไปบนเครื่องได้
→ อาจทำให้ได้รับบาดเจ็บ
- เด็กควรได้รับการดูแลเพื่อให้มั่นใจว่าเด็กจะไม่เล่นกับเครื่องใช้ไฟฟ้า

⚠ ข้อควรระวัง

หัวข้อซึ่งอาจทำให้เกิดการบาดเจ็บหรือความเสียหายต่อทรัพย์สิน

ความปลอดภัยทั่วไป

- หากมีปัญหาหน้าประปาไม่ไหลหรือถ้าคุณถอดสายจ่ายน้ำแล้วต่อเข้าไปใหม่ ให้ปิดก๊อกน้ำและกดปุ่ม Start/Pause (เริ่ม/หยุด) จากนั้นรอ 40 วินาทีแล้วเปิดก๊อกน้ำอย่างช้าๆ
→ แรงดันอากาศปริมาณมากในท่อน้ำ อาจทำความเสียหายกับเครื่องซักผ้าได้
- ตรวจสอบเงื่อนไขระยะเวลาที่อนุญาตให้นบนสายจ่ายน้ำแน่นดีแล้ว
→ น็อตที่หลวมอาจทำให้เกิดน้ำรั่วได้
- ถอดปลั๊กไฟออกจากเต้าเสียบและปิดก๊อกน้ำ หากคุณไม่ได้ใช้เครื่องซักผ้าเป็นเวลานาน

การใช้งาน

- ต้องถอดวัสดุหีบห่อทั้งหมดออกก่อนการใช้งานเครื่องซักผ้า
→ ซึ่งอาจทำให้เกิดการทำงานผิดปกติหรือสั้นเสียบท่อน้ำผิดปกติได้
- ตรวจสอบเข็มนาฬิกาในถังซักก่อนใช้งานเครื่องซักผ้า
→ ตรวจสอบเข็มนาฬิกาไม่มีสวิตช์หรือสวิตช์ตัวเล็กอยู่ในถังซัก
- ห้ามซักสิ่งที่ทำให้น้ำไหลเวียนได้ยาก เช่น เล็กกันฝน ชุดดำน้ำ ชุดสกี ถุงนอน เบาะรองนั่ง หมอน รองเท้า ม่านห้องอาบน้ำ
→ เครื่องซักผ้าอาจทำงานไม่ถูกต้อง หรืออาจทำให้เกิดการบาดเจ็บหรือทำให้เครื่องซักผ้าเสียหาย
- ห้ามพับและซ้อนของชิ้นใหญ่ไว้ด้วยกันเมื่อซัก เช่น ผ้าห่ม
- ห้ามใส่ตาข่ายใส่ผ้าที่ใหญ่กว่า 40 ซม.
→ ผ้าอาจไม่สมดุล และทำให้มีการสั่นผิดปกติระหว่างรอบปั่น
- ห้ามใส่ผ้าที่ซึกมากเกินไปส่วนล่างของตัวถังปริมาณสมดุล (เส้นประตามรูป)
→ การทำเช่นนั้น อาจทำให้ผ้าที่ซึกหลุดออกจากถังซักในระหว่างรอบการปั่น และทำให้เสื้อผ้าหรือเครื่องซักผ้าเสียหาย หรือเกิดน้ำรั่วได้
- ใส่ซึกฟอกลงในช่องใส่ซึกฟอกเสมอเมื่อทำการซักผ้า
รุ่น * ที่มีฟังก์ชัน Auto dosing และเปิดใช้งานฟังก์ชัน Auto dosing อยู่ เครื่องจะเติมปริมาณที่เหมาะสมเองโดยอัตโนมัติ
(* สำหรับ SF-250ZVAD, SF-220ZVAD)
- อย่าใช้น้ำที่ร้อนกว่า 50°C จ่ายเข้ามาในเครื่องซักผ้า
- ห้ามซักร่วมกับ เหยี่ยว เข็ม หรือหิน
→ อาจทำให้เสื้อผ้าหรือเครื่องซักผ้าเสียหาย หรือเกิดน้ำรั่วได้ ตรวจสอบของในกระเป๋าล้างก่อนซักผ้า
- ห้ามกดปุ่มด้วยของมีคม
- ห้ามวางวัตถุที่มีน้ำหนัก ที่บรรจุของเหลว หรืออุปกรณ์ซึ่งสร้างความร้อน ไว้บนเครื่องซักผ้า
→ อาจทำความเสียหายกับเครื่องซักผ้าหรือด้านบนเครื่องได้

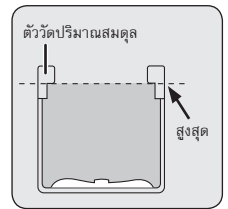

การดูแลและการบำรุงรักษา

- หากผงซักฟอก น้ำยาปรับผ้านุ่ม หรือน้ำยาฟอกขาวตกลงบนพื้นผิวเครื่อง ให้ทำความสะอาดด้วยผ้าหมาดทันที
→ มิฉะนั้นชิ้นส่วนที่เป็นพลาสติกหรือเหล็กของเครื่องซักผ้าอาจได้รับความเสียหาย
- ห้ามวางอุปกรณ์ที่สร้างความร้อนไว้ใกล้เครื่องซักผ้า
→ เพราะอาจทำให้เครื่องซักผ้าเสียหายได้

วิธีติดตั้งเครื่องซักผ้า

- สัญลักษณ์ □ ใช้ตรวจสอบว่าคุณติดตั้งเครื่องซักผ้าอย่างถูกต้องหรือไม่

ข้อควรระวังเพื่อความปลอดภัย

- ห้ามใช้ปลั๊กไฟที่ชำรุด ทั้งนี้เพื่อความปลอดภัยของคุณเอง ติดต่อศูนย์ซ่อมที่ฝ่ายการรับรองโดยผู้ผลิตเพื่อเปลี่ยนปลั๊กใหม่
- หากเต้ารับที่คุณใช้เป็นเต้ารับแบบ 2 ขา ให้ใช้อะแดปเตอร์เพื่อเปลี่ยนจากสามขาเป็นสองขา เมื่อทำเช่นนั้น ต้องแน่ใจว่าได้ต่อสายดินด้วย หากไม่ต่อสายดินจะมีความเสี่ยงต่อการเกิดไฟดูด และทำให้แผ่นรองวงจรีเล็กทรอนิกส์และชิ้นส่วนอิเล็กทรอนิกส์เสียหายได้
- ห้ามต่อสายดินเข้ากับท่อแก๊ส สายโทรศัพท์ ท่อน้ำ หรือสายล่อฟ้า ถอดปลั๊กไฟออกจากเต้ารับไฟฟ้าเมื่อจะต่อสายดิน
- คุณไม่จำเป็นต้องต่อสายดินหากเต้ารับไฟฟ้าเป็นแบบ 3 ขาซึ่งมีขั้วดินอยู่ด้วย

บริเวณที่จะติดตั้งเครื่องซักผ้า

- สายอาจเสียหายหากจับตัวเป็นน้ำแข็ง อย่าติดตั้งเครื่องซักผ้าไว้ด้านนอกหรือบริเวณใดๆ ที่เสี่ยงต่อการจับตัวเป็นน้ำแข็ง
- ติดตั้งเครื่องซักผ้าบนพื้นราบที่มั่นคงเพื่อหลีกเลี่ยงการสั่นสะเทือนและเสียงดังที่มากเกินไป
- ห้ามติดตั้งเครื่องซักผ้าในที่ซึ่งมีความชื้นสูง เช่น ในห้องน้ำหรือที่ซึ่งไม่มีที่บังฝน
- ห้ามติดตั้งเครื่องซักผ้าในบริเวณที่ลื่นหรือไม่มั่นคง มิฉะนั้นอาจเกิดการสั่นสะเทือนผิดปกติ
- ติดตั้งเครื่องซักผ้าให้ห่างจากผนังด้านหลังด้านล่างเพื่อหลีกเลี่ยงเสียงดังและการสั่นสะเทือนผิดปกติ
- ท่อระบายน้ำทั้งอาจจะเขยื้อนได้ เนื่องจากแรงดันหรือการสั่นสะเทือนของน้ำที่ระบาย ถ้าช่องระบายน้ำมีขนาดใหญ่หรือดินกรุณายึดติดท่อเพื่อไม่ให้หลุดออก

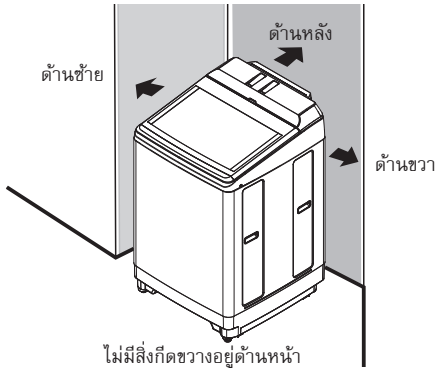

พื้นที่	ระยะห่าง
ซ้าย	อย่างน้อย 9 ซม.
ขวา	อย่างน้อย 9 ซม.
หลัง	ควรมีระยะห่างอย่างน้อย 10 ซม. สำหรับด้านหลังที่มีสายจ่ายน้ำ

วิธีประกอบแผ่นป้องกันหนู

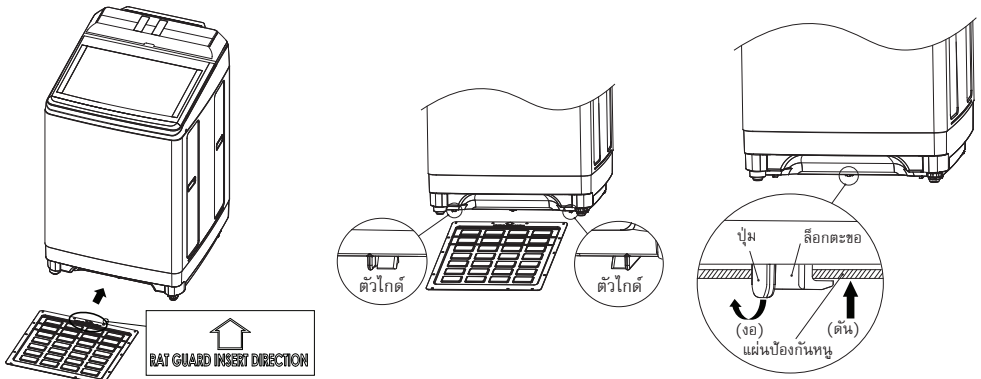

- 1. ก่อนจะสอด “แผ่นป้องกันหนู” โปรดตรวจสอบสัญลักษณ์ดูว่าเป็นเหมือนภาพด้านบน
- 2. สอดชิ้นส่วนนี้เข้าไปในตัวโกดจากด้านหน้าของเครื่องและดันเข้าไปจนสุด
- 3. ใช้ปุ่มล็อกตะขอเพื่องอและดัน “แผ่นป้องกันหนู” เข้าไป

วิธีติดตั้งเครื่องซักผ้า

วิธีติดตั้งท่อน้ำทิ้ง

- สัญลักษณ์ □ ใช้ตรวจสอบว่าคุณติดตั้งเครื่องซักผ้าอย่างถูกต้องหรือไม่

1. ดันท่อน้ำทิ้งเข้าไปในพอร์ดเชื่อมต่อและยึดให้แน่นด้วยคลิปรัดท่อ (ให้มาในบรรจุภัณฑ์)

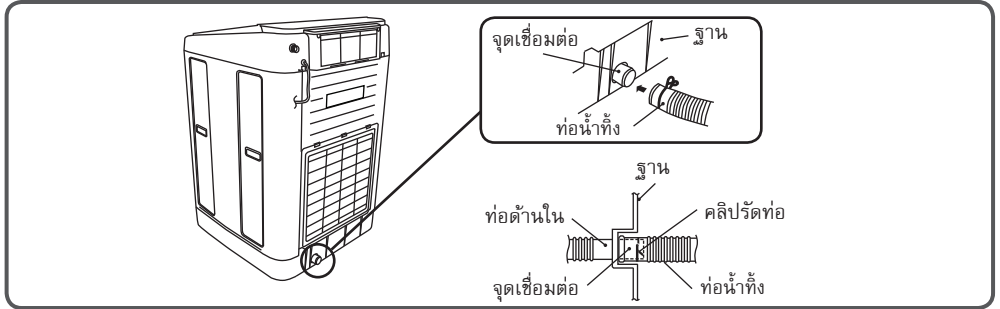

- คลิปรัดท่อ (จัดตำแหน่งตามที่ศทางที่แสดงในภาพ)

2. เลียบปลายของท่อน้ำทิ้งเข้าไปในช่องระบายน้ำ

- อย่าทำให้ท่อน้ำทิ้งงอ บิด ถูกดึงออกมาและได้รับความเสียหาย ถูกเหยียบ หรือถูกหนีบ
- ปูผ้าบนพื้นก่อนวางเครื่องซักผ้านอนลงเพื่อป้องกันเครื่องเสียหาย
- ใช้มีดตัดปลายของท่อน้ำทิ้งให้ทำมุม 45 องศา เนื่องจากหากช่องระบายน้ำตันและปลายของท่อน้ำทิ้งถูกกีดขวาง อาจเกิดการทำงานผิดปกติได้

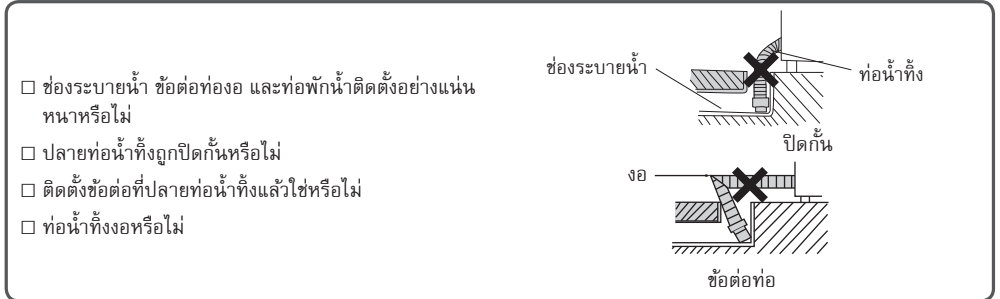

- ให้ส่วนบนของท่อน้ำทิ้งอยู่เหนือพื้นไม่เกิน 10 ซม. หากต้องวางท่อข้ามธรณีประตูหรือสิ่งอื่น เพราะหากสูงกว่านี้ น้ำจะระบายออกได้ยากและอาจฉีดพลาต “C2” (น้ำไม่ระบายออกมา) อาจเกิดขึ้นได้
 - ห้ามต่อความยาวท่อน้ำทิ้งเกิน 2 เมตรจากเครื่องซักผ้า
 - การต่อความยาวของท่อระบายน้ำ กรุณาใช้ท่อต่อความยาวที่จำหน่ายแยกต่างหาก เพื่อการระบายน้ำที่ดีมีประสิทธิภาพ ควรทำตามข้อต่อไป้
- กรณีที่ใช้ท่อต่อความยาวที่มีขายทั่วไปตามท้องตลาด ถ้าเส้นผ่าศูนย์กลางภายในท่อเล็กเกินไป จะส่งผลให้ประสิทธิภาพการระบายน้ำไม่ดี ทำให้เครื่องทำงานผิดปกติได้

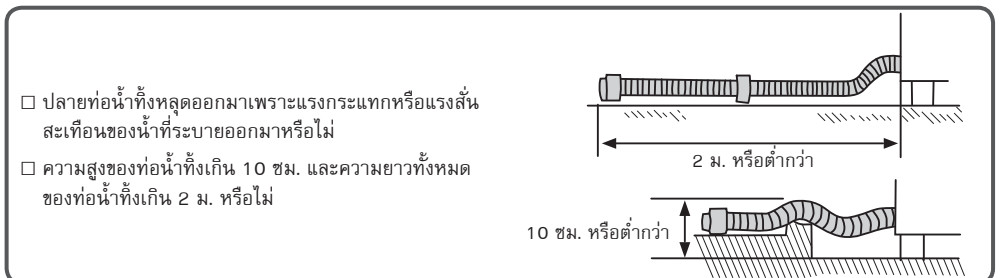

วิธีติดตั้งเครื่องซักผ้า

การเชื่อมต่อกับก๊อกน้ำ

- สัญลักษณ์ □ ใช้ตรวจสอบว่าคุณติดตั้งเครื่องซักผ้าอย่างถูกต้องหรือไม่

- สายจ่ายน้ำ



- แรงดันน้ำที่เหมาะสมคือ 0.03 ถึง 0.8 MPa

<p>ก๊อกแนวนอน ก๊อกพุ่งต่อ</p>	<p>สายจ่ายน้ำ</p> <p>สายจ่ายน้ำ</p> <ul style="list-style-type: none">□ ตรวจสอบให้แน่ใจว่าซีลยางอยู่ในข้อต่อท่อ□ ต่อสายจ่ายน้ำเข้ากับวาล์วน้ำเข้าบนเครื่องซักผ้า
------------------------------------	---

- ตรวจสอบให้แน่ใจว่าชั้นนอตยึดเหนี่ยวระหว่างสายจ่ายน้ำกับเครื่องซักผ้าแน่นดี
- ก่อนใช้งานเครื่องซักผ้า ให้เปิดก๊อกน้ำเพื่อยืนยันว่าต่อสายจ่ายน้ำได้ถูกต้อง หากนอตยึดเหนี่ยวหลวมจะทำให้รั่ว

- สายจ่ายน้ำแบบมีข้อต่อก๊อกน้ำ



<p>1. คลายข้อต่อตัวบน</p> <p>• หากเส้นผ่านศูนย์กลางของก๊อกน้ำมีขนาดใหญ่กว่าแหวนข้อต่อ ให้ถอดแหวนออก</p>	<p>2. ดันข้อต่อตัวบนขึ้นเพื่อให้ซีลยางกับก๊อกน้ำแนบกันสนิท จากนั้นขันสกรูทั้ง 4 ตัว</p> <p>• หมุนข้อต่อตัวล่างเพื่อไม่ให้รั่ว</p> <p>• ปิดก๊อกน้ำเพื่อให้คุณสามารถถอดสายจ่ายน้ำออกจากข้อต่อตัวล่างได้ จากนั้นดึงสายออกและลดระดับตัวหนีบ</p>
<p>3. ต่อสายจ่ายน้ำเข้ากับข้อต่อตัวล่างและลดระดับตัวหนีบ</p> <p>สไลด์บุชซึ่ง</p> <p>ข้อต่อตัวล่าง</p> <p>สายจ่ายน้ำ</p>	

วิธีการติดตั้งเครื่องซักผ้า

- สัญลักษณ์ □ ใช้ตรวจสอบว่าคุณติดตั้งเครื่องซักผ้าอย่างถูกต้องหรือไม่

1. การติดตั้งเครื่องซักผ้า

- วางเครื่องซักผ้าบริเวณที่จะติดตั้ง
- เชื่อมต่อเครื่องซักผ้าเข้ากับแหล่งจ่ายไฟ AC ที่มีการต่อสายดินให้ถูกต้อง
- แรงดันไฟฟ้าของแหล่งจ่ายไฟต้องตรงกับอัตราแรงดันไฟฟ้าของเครื่องซักผ้า
- ห้ามใช้สายไฟพ่วงหรือทำให้เต้ารับไฟฟ้ารับโหลดมากเกินไปโดยใช้ปลั๊กพ่วง

2. ตรวจสอบระดับตามแนวราบ

- จากภาพด้านขวา ตรวจสอบระดับโดยใช้อุปกรณ์ง่ายๆ ซึ่งสามารถทำได้โดยใช้เชือกปากกา และตัวถ่วงน้ำหนัก เช่น เหรียญ

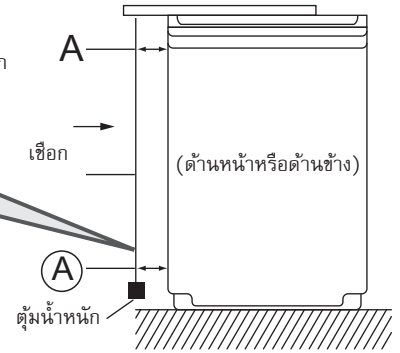
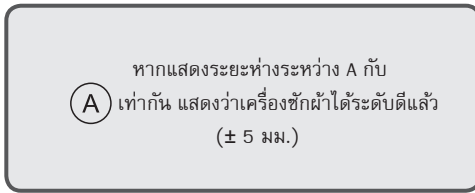

3. ตรวจสอบเข็กระดับ

- หากเครื่องซักผ้าไม่มั่นคงหรือพื้นเองไม่ได้ระดับ กรุณาปรับขาตั้ง

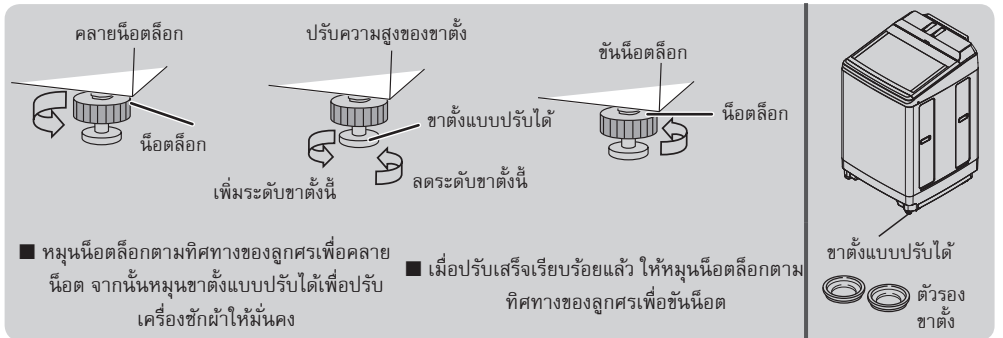

4. ตรวจสอบเข็ควงศูนย์กลางของถังซัก

- เมื่อเครื่องซักผ้าได้ระดับแล้ว กรุณาตรวจสอบให้แน่ใจว่า ถังซักอยู่ในตำแหน่งใกล้เคียงกับกึ่งกลาง

หมายเหตุ: มิฉะนั้นอาจทำให้เกิดการสั่นสะเทือนหรือการทำงานผิดปกติ

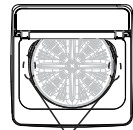

ตรวจสอบเช็คความแตกต่างระหว่างด้านซ้ายกับด้านขวา

การตรวจสอบหลังการติดตั้ง

หากเกิดปัญหาใดๆ ต่อไปนี้หรือความผิดปกติอื่นๆ ให้ถอดปลั๊กไฟออกทันทีและติดต่อศูนย์บริการในพื้นที่ของคุณ





- เครื่องซักผ้าไม่ทำงานเมื่อเปิดเครื่อง
- สายไฟชำรุด
- มีอาการสั่นหรือเสียงผิดปกติในระหว่างการทำงาน
- มีกลิ่นใหม่

แผงควบคุมและจอแสดง

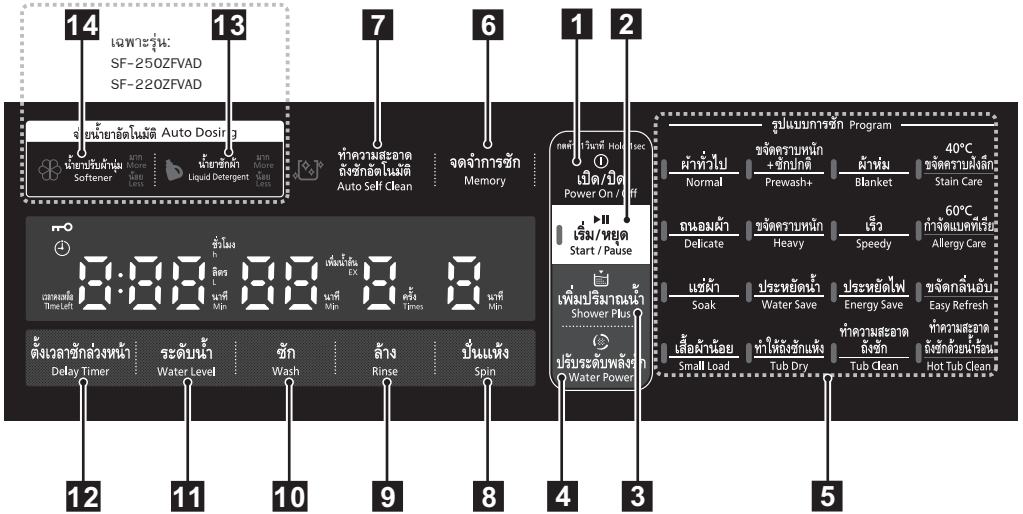
หมายเหตุ





- ตะปุ่นบนแผงควบคุมโดยตรงด้วยมือเปล่า
- หากพบหยดน้ำ ผงซักฟอก หรือสิ่งแปลกปลอมอื่นๆ บนฝากระจก กรุณาทำความสะอาดด้วยผ้าแห้ง



<p>1 ปุ่ม Power (เปิด/ปิด)</p> 	<p>กดปุ่มนี้เพื่อเปิดและปิดเครื่อง (เมื่อเปิดเครื่อง กรุณาอดค้างไว้ 1 วินาที และจอแสดง HELLO จะสว่างขึ้น) เครื่องซักผ้าจะปิดโดยอัตโนมัติเมื่อซักผ้าเสร็จสิ้น และหากไม่มีการทำงานใดๆ หรือไม่ได้กดปุ่มใดเป็นเวลา 10 นาทีหลังจากเปิดใช้งาน เครื่องซักผ้าจะปิดโดยอัตโนมัติ</p>
<p>2 ปุ่ม Start / Pause (เริ่ม/หยุด)</p> 	<p>กดปุ่มนี้เพื่อเริ่มหรือหยุดการทำงานชั่วคราว เมื่อเครื่องซักผ้าหยุดชั่วคราวเกิน 24 ชั่วโมงโดยไม่มีการทำงานใดๆ เครื่องจะปิดโดยอัตโนมัติ</p>
<p>3 ปุ่ม Shower Plus (เพิ่มปริมาณน้ำ)</p> 	<p>หากต้องการเพิ่มปริมาณน้ำในระหว่างการทำงาน ให้กดปุ่มนี้ ปริมาณน้ำที่จ่ายเพิ่มจะขึ้นอยู่กับปริมาณผ้าหรือโปรแกรม หากคุณต้องการยกเลิกตัวเลือกนี้ ให้กดปุ่มซ้ำอีกครั้ง ฟังก์ชันนี้สามารถใช้ได้ในระหว่างกระบวนการซักและล้างปกติ ปุ่มนี้จะไม่ทำงานหากระดับน้ำถึงระดับสูงสุดของแต่ละโปรแกรมแล้ว</p>
<p>4 ปุ่ม Water Power (ปรับระดับพลังซัก)</p> 	<p>ความแรงของการไหลของน้ำจะเปลี่ยนในแต่ละครั้งที่กดปุ่มนี้ ความแรงของการไหลของน้ำจะแสดงขึ้นบนตัวแสดง Water Level/Timer (0: ปกติ, 1: แรง, 2: แรงมาก, -1: อ่อน, -2: อ่อนมาก) ฟังก์ชันนี้สามารถใช้ได้ในระหว่างกระบวนการซักและล้างปกติ</p>
<p>5 ปุ่ม Program (โปรแกรม)</p>	<p>กดปุ่มนี้เพื่อเลือกโปรแกรม</p>
<p>6 ปุ่ม Memory (จดจำการซัก)</p>	<p>บันทึกโปรแกรมการซักที่คุณกำหนดเองโดยกดปุ่มนี้อย่างน้อย 3 วินาทีหลังจากเลือกรายละเอียดแต่ละรายการ เช่น ระดับน้ำ เวลาในการซัก เวลาล้าง และเวลาปั่นแห้ง ในการซักครั้งต่อไป คุณสามารถเรียกโปรแกรมที่จดจำไว้ขึ้นมาโดยกดปุ่มนี้หลังจากเปิดใช้งานเครื่องซักผ้า</p>

แผงควบคุมและจอแสดง

ระหว่างการทำงาน (ปิดฝาอยู่)

<p>7 ปุ่ม Auto Self Clean (ทำความสะอาดถังซักอัตโนมัติ)</p> 	<p>ฟังก์ชัน “Auto Self Clean” จะทำความสะอาดด้านในและด้านนอกของถังซักเพื่อรักษาความสะอาดของเครื่องซักผ้า ฟังก์ชันนี้จะถูกปิดไว้เมื่อขนส่งออกจากโรงงาน เมื่อเปิดใช้งานฟังก์ชัน “Auto Self Clean” ฟังก์ชันจะทำงานทุกครั้งที่ซักผ้า</p>
<p>8 ปุ่ม Spin (ปั่นแห้ง)</p>	<p>กดปุ่มนี้เพื่อเปลี่ยนเวลาปั่นแห้ง เวลาปั่นแห้งสามารถตั้งได้ระหว่าง 1 ถึง 9 นาที</p>
<p>9 ปุ่ม Rinse (ล้าง)</p>	<p>กดปุ่มนี้เพื่อเปลี่ยนจำนวนครั้งในการล้าง</p>
<p>10 ปุ่ม Wash (ซัก)</p>	<p>กดปุ่มนี้เพื่อเปลี่ยนเวลาในการซัก เวลาในการซักผ้าสามารถตั้งได้ระหว่าง 3 ถึง 24 นาที</p>
<p>11 ปุ่ม Water Level (ระดับน้ำ)</p>	<p>คุณสามารถตั้งปริมาณน้ำได้ในแต่ละครั้งที่กดปุ่ม Water Level (ระดับน้ำ)</p>
<p>12 ปุ่ม Delay Timer (ตั้งเวลาซักล่วงหน้า)</p> 	<p>เวลาซักล่วงหน้าสามารถตั้งได้ระหว่าง 3 ถึง 12 ชั่วโมง ไฟในโหมด Delay Timer (ตั้งเวลาซักล่วงหน้า) เมื่อโหมดนี้เปิดทำงาน ปุ่ม Delay Timer (ตั้งเวลาซักล่วงหน้า) จะสว่าง</p>
<p>13 ปุ่ม Liquid Detergent (น้ำยาซักผ้า)</p>  <p>เฉพาะรุ่น: SF-250ZFVAD SF-220ZFVAD</p>	<p>กดปุ่มนี้เมื่อต้องการใส่น้ำยาซักผ้าลงในถังโดยอัตโนมัติในระหว่างกระบวนการซัก ฟังก์ชันนี้จะไม่ทำงานในโปรแกรม Tub Clean, Tub Dry, Stain Care, Easy Refresh และ Hot Tub Clean เมื่อคุณต้องการเปลี่ยนปริมาณที่น้ำยาใส่ ... ดูหน้า 17</p>
<p>14 ปุ่ม Softener (น้ำยาปรับผ้านุ่ม)</p>  <p>เฉพาะรุ่น: SF-250ZFVAD SF-220ZFVAD</p>	<p>กดปุ่มนี้เมื่อต้องการใส่น้ำยาปรับผ้านุ่มในถังโดยอัตโนมัติในระหว่างกระบวนการซัก ฟังก์ชันนี้จะไม่ทำงานในโปรแกรม Water Save, Tub Clean, Tub Dry, Easy Refresh และ Hot Tub Clean เมื่อคุณต้องการเปลี่ยนปริมาณที่น้ำยาใส่ ... ดูหน้า 17</p>

แสดงข้อมูลรอบ เวลาที่เหลืออยู่ และรหัสข้อผิดพลาด

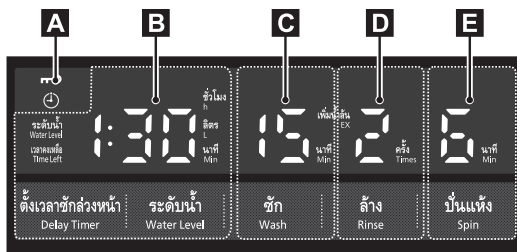

<p>A</p>	<p>ล็อกฝาปิด  : ฝาปิดถูกล็อกเมื่อสัญลักษณ์นี้สว่าง</p>
<p>B</p>	<p>ปรับ “ระดับน้ำ” ของโปรแกรม (แสดง ‘Water Level’) เวลาที่เหลือของโปรแกรม (แสดง ‘Time Left’)</p>
<p>C</p>	<p>เวลาของการซัก</p>
<p>D</p>	<p>จำนวนครั้งในการล้าง</p>
<p>E</p>	<p>เวลาของการปั่นแห้ง</p>

การเตรียมก่อนใช้งาน

การเตรียมผ้าที่จะซัก

- นำสิ่งแปลกปลอมออกถ้ามี (เหรียญ, เข็ม ฯลฯ)
- นำผ้าที่ต้องถนอมสีในตาข่ายซักผ้า (ไหมพรม, เลื่อผ้าชั้นใน ฯลฯ)
- นำก้อนของใยผ้า โคลน ทราย ผม และขนสัตว์ออกจากผ้าที่จะซักถ้ามี
- ผูกเชือก ตัดตะขอ กระดุม ซิป และอื่นๆ



การแยกชนิดผ้าที่ซัก

- แยกชนิดผ้าที่ซักตามประเภทของผ้าและสัญลักษณ์ป้ายถนอมผ้า (ผ้าฝ้าย, ผ้าใยผสม, ฝ้ายสังเคราะห์, ผ้าขนสัตว์, ผ้าซักด้วยมือ ฯลฯ)
- ไม่ควรซักผ้าที่น้อยมาก เช่น เพียงแค่กางเกงยีนส์
→ เพราะอาจทำให้เกิดการสั่นสะเทือนผิดปกติระหว่างการปั่นแห้ง
- แยกผ้าสีและผ้าขาวออกจากกัน

⚠️ เสี่ยงต่อการบาดเจ็บ!

ห้ามซักสิ่งต่อไปนี้ซึ่งน้ำไม่สามารถไหลผ่านได้ง่าย เพราะจะทำให้เกิดการสั่นสะเทือนที่ผิดปกติระหว่างการปั่นแห้ง และอาจทำให้ได้รับบาดเจ็บหรือเกิดการทำงานผิดปกติได้

- ผ้าที่กันน้ำได้ เช่น ชุดดำน้ำ, ชุดสกี, ม่านห้องอาบน้ำ, ถุงนอน, เลื่อกันฝน, ผ้าอ้อมสำเร็จรูป, ผ้าอ้อมแบบกันน้ำได้, ผ้าคลุมรถจักรยาน, ผ้าคลุมรถมอเตอร์ไซด์, ผ้าคลุมรถยนต์, พรม, เบาะรองนั่งกันน้ำ, ผ้าปูรองที่นอนกันน้ำ, แผ่นแปะเท้า และผ้าอื่นๆ ที่มีความแข็งแรงหนา (ถึงแม้ว่า “ฉลากระบุวิธีการดูแลรักษาเสื้อผ้า” จะระบุว่าสามารถซักด้วยเครื่องซักผ้าได้ แต่โปรดอย่าใส่ลงในเครื่องซักผ้าเพื่อซัก)
- รายการที่ติดยางกันสนิมด้านหลัง เช่น พรมประตู
- เบาะรองนั่ง, หมอน, รองเท้า ฯลฯ

ผงซักฟอกและสารเติมแต่ง

- ในการใช้ฟังก์ชันจ่ายน้ำอัตโนมัติ (Auto dosing) ของน้ำยาซักผ้าและน้ำยาปรับผ้านุ่ม จำเป็นต้องตั้งค่ามาตรฐานของน้ำยาสำหรับครั้งแรกก่อนการใช้ เมื่อมีการเปลี่ยนประเภทของน้ำยาซักผ้าหรือน้ำยาปรับผ้านุ่ม การตั้งค่ามาตรฐานน้ำยา...ดูหน้า 17
- ในการใช้ช้อนจ่ายน้ำยาซักผ้าและน้ำยาปรับผ้านุ่ม ควรใช้ผงซักฟอกในปริมาณที่เหมาะสมไม่เกินป้ายแสดงระดับผงซักฟอกบนเครื่องซักผ้า ชนิดและปริมาณของผงซักฟอกจะแตกต่างกันขึ้นอยู่กับชนิดของผ้า, จำนวน, ปริมาณผ้าที่จะซัก, ระดับความสกปรก และความกระด้างของน้ำที่ใช้ อย่างไรก็ตาม หากรุ่น * มีฟังก์ชัน Auto dosing และเปิดใช้งานฟังก์ชัน Auto dosing อยู่ เครื่องจะเติมปริมาณที่เหมาะสมโดยอัตโนมัติ (*SF-250ZFVAD, SF-220ZFVAD)
ใช้ผงซักฟอกในปริมาณที่น้อยลงหาก:
 - ผ้าปริมาณน้อย
 - ผ้าที่ซักไม่สกปรกมาก
- การใช้ผงซักฟอกมากเกินไปอาจทำให้เกิดฟองมากเกินไป ซึ่งจะทำให้ประสิทธิภาพในการล้างลดลงหรืออาจทำให้น้ำล้น
- ผงซักฟอกอาจไม่ละลายทั้งหมดในถาดใส่ผงซักฟอก หากแรงดันน้ำมีน้อยหรือน้ำเย็นเกินไป ทั้งนี้ขึ้นอยู่กับยี่ห้อของผงซักฟอก
→ หน้า 34: การดูแลและการบำรุงรักษา
- เมื่อใช้น้ำยาปรับผ้านุ่มหรือน้ำยาฟอกขาว ให้ปฏิบัติตามคำแนะนำบนบรรจุภัณฑ์
- หากแรงดันน้ำไม่คงที่ในระหว่างการทำงาน อาจทำให้น้ำไหลค้างอยู่ในถาดใส่ผงซักฟอกและน้ำยาปรับผ้านุ่ม

วิธีใช้งานเครื่องซักผ้า

1

แยกชนิดผ้าที่จะซัก

- แยกผ้าตามประเภทของผ้า สัญลักษณ์ป้ายถนอมผ้า และระดับความสกปรก
→ หน้า 12: การเตรียมผ้าที่จะซัก
- ห้ามซักเกินความจุสูงสุด
- ไม่ควรใส่ผ้าเกินกว่าขีดนี้ มิฉะนั้นผ้าอาจหลุดออกมาจากถังซักในขณะที่ปั่นแห้ง และทำให้เกิดความเสียหายได้

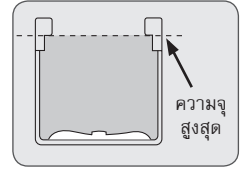

2

กดปุ่ม Power (เปิด/ปิด) เพื่อเปิดการใช้งาน

- หากไม่เลือกโปรแกรมภายใน 10 นาที เครื่องซักผ้าจะปิดการทำงานโดยอัตโนมัติ กดปุ่ม Power (เปิด/ปิด) อีกครั้งเพื่อเปิดการใช้งาน

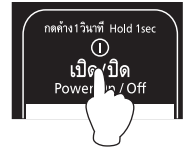

3

เลือกและปรับโปรแกรม

- เลือกโปรแกรมด้วยปุ่ม Program (โปรแกรม)
→ หน้า 18: ภาพรวมของโปรแกรม, หน้า 25: รายการของโปรแกรม
- คุณสามารถเปลี่ยนการจัดหรือการตั้งค่าการซัก ล้าง และปั่นแห้งได้ด้วยปุ่ม Wash, Rinse และ Spin
- คุณสามารถเปิดใช้งานฟังก์ชัน “Auto Self Clean” ได้ด้วยปุ่ม Auto Self Clean
→ หน้า 15: วิธีการใช้ฟังก์ชัน “Auto Self Clean”
→ เมื่อเปิดใช้งานฟังก์ชัน “Auto Self Clean” ฟังก์ชันจะทำงานทุกครั้งที่ซักผ้า สามารถปิดการทำงานได้โดยกดปุ่มเดิมซ้ำอีกครั้งขณะที่เปิดเครื่อง
- คุณสามารถเปิดใช้งาน “Auto dosing” โดยใช้ปุ่ม “Detergent (น้ำยาซักผ้า)” และ “Softener (น้ำยาปรับผ้านุ่ม)”
→ หน้า 16 : วิธีการใช้ฟังก์ชัน “Auto dosing”
→ เมื่อเปิดใช้งานฟังก์ชัน “Auto dosing” ฟังก์ชันจะทำงานทุกครั้งที่ซักผ้า สามารถปิดการทำงานได้โดยกดปุ่มเดิมซ้ำอีกครั้งขณะที่เปิดเครื่อง

ตั้งค่าการทำงาน



4

กดปุ่ม Start/Pause (เริ่ม/หยุด)

- ก่อนจะเริ่มทำงาน เครื่องจะขังน้ำหนักผ้าที่จะซัก จากนั้นจึงแสดงปริมาณน้ำที่ใช้
- หากไฟดับ เครื่องซักผ้ารุ่นนี้มีฟังก์ชันรีสตาร์ท หากไฟดับในขณะที่เครื่องซักผ้ากำลังทำงาน การทำงาน (ซัก, ล้าง หรือปั่นแห้ง) ในขณะนั้นจะถูกบันทึกไว้ และเมื่อไฟกลับคืนมา เครื่องจะรีสตาร์ทโดยอัตโนมัติ จากรอบที่ขาดตอนไป หากไฟดับในขณะที่กำลังปั่นแห้ง ผ้าจะถูกล็อกและไม่สามารถเปิดได้ หลังจากไฟกลับคืนมา ผ้าจะถูกปลดล็อก



5

ใส่ผงซักฟอกลงในช่องใส่ผงซักฟอกและปิดฝาถัง

(เมื่อใช้ฟังก์ชัน AUTO dosing ดูที่หน้า 16)

- เปิดช่องใส่ผงซักฟอก เติมผงซักฟอกตามปริมาณที่ระบุไว้บนหีบห่อ และปิดช่องใส่ผงซักฟอก
- ปริมาณผงซักฟอกยึดตามผงซักฟอกที่ต้องใช้แบบ “20 กรัมต่อน้ำ 30 ลิตร”
เนื่องจากปริมาณผงซักฟอกที่ต้องใช้จะแตกต่างกันไปตามชนิดของผงซักฟอก ให้ทำตามคำแนะนำบนบรรจุภัณฑ์ของผงซักฟอก
- สำหรับผงซักฟอกชนิดน้ำ ให้ทำตามคำแนะนำบนหีบห่อและเติมลงในช่องใส่น้ำยาซักผ้า/น้ำยาฟอกขาว
- เติมน้ำยาปรับผ้านุ่มลงในช่องใส่น้ำยาปรับผ้านุ่มตามคำแนะนำบนหีบห่อบรรจุ จากนั้นเติมน้ำยาปรับผ้านุ่มลงในถังโดยอัตโนมัติในน้ำล้างสุดท้าย
- สำหรับน้ำยาฟอกขาว ให้ทำตามคำแนะนำบนหีบห่อและเติมลงในช่องใส่น้ำยาซักผ้า/น้ำยาฟอกขาว
- ความเร็วที่ฝาปิดอาจแตกต่างกัน ขึ้นอยู่กับอุณหภูมิ ซึ่งไม่ใช่ความผิดพลาดแต่อย่างใด

การหยุดชั่วคราวของโปรแกรม:	กดปุ่ม Start/Pause (เริ่ม/หยุด) เครื่องซักผ้าจะปิดเองหากไม่ได้รีเซ็ตาร์ทภายใน 24 ชั่วโมง
การเพิ่มผ้าขณะที่โปรแกรมกำลังทำงาน:	กดปุ่ม Start/Pause (เริ่ม/หยุด) เพื่อหยุดการทำงาน และเพิ่มผ้า ผ่าถังจะถูกล็อกขณะถึงซักกำลังปั่น หรือจนกว่าถังจะหยุดสนิท และล็อกฝาถังจะปลดออกโดยอัตโนมัติ หลังจากเพิ่มผ้า ปิดฝาถังและกดปุ่ม Start/Pause (เริ่ม/หยุด) เพื่อรีเซ็ตาร์ทการทำงาน *หมายเหตุ: ไม่แนะนำให้เพิ่มผ้าปริมาณมาก เนื่องจากเครื่องซักผ้าได้ทำการประเมินขนาดน้ำหนักผ้าในครั้งแรกแล้วเพื่อการทำงานที่เหมาะสม
การเติมน้ำขณะที่โปรแกรมกำลังทำงาน:	กดปุ่ม Shower Plus เพื่อเติมน้ำ หยุดเติมโดยกดปุ่มเติมซ้ำอีกครั้ง หากระดับน้ำถึงระดับสูงสุดแล้ว จะไม่สามารถเติมน้ำได้อีก *หมายเหตุ: ฟังก์ชันนี้ไม่สามารถทำงานได้ในโปรแกรม Tub Dry, Tub Clean, Easy Refresh, Blanket, Hot Tub Clean และ Water Save
การเปลี่ยนความแรงของการไหลของน้ำ:	กดปุ่ม Water Power สามารถกดปุ่มซ้ำๆ เพื่อปรับความแรงได้ห้าระดับ *หมายเหตุ: ฟังก์ชันนี้ไม่สามารถทำงานได้ในโปรแกรม Blanket, Energy Save, Heavy, Small Load และ Easy Refresh ความแรงสูงสุด/ต่ำสุดของน้ำที่สามารถเปลี่ยนได้ด้วยปุ่มนี้จะแตกต่างกันขึ้นอยู่กับโปรแกรม นอกจากนี้เมื่อมีผ้าปริมาณมาก การเปลี่ยนความแรงของน้ำอาจมองเห็นได้ไม่ชัดเจน
การสิ้นสุดโปรแกรม:	กดปุ่ม Start/Pause (เริ่ม/หยุด) แล้วกดปุ่ม Power (เปิด/ปิด) เพื่อปิดการใช้งาน

วิธีใช้งานเครื่องซักผ้า

6

นำผ้าออกมา (สิ้นสุดโปรแกรม)

■ เสียงเตือนดังขึ้นเมื่อสิ้นสุดโปรแกรม

สามารถปิดเสียงเตือน หรือเปลี่ยนเสียงได้ 5 แบบ โดยกดปุ่ม Water Level (ระดับน้ำ) อย่างน้อย 3 วินาที ทุกครั้งที่เปลี่ยนเสียง

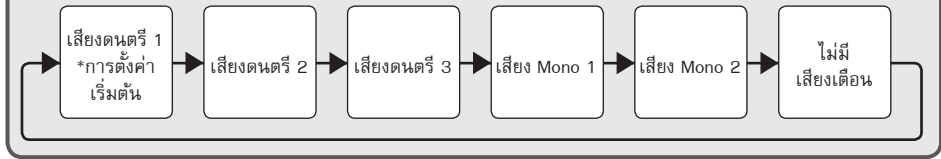

■ เครื่องซักผ้าจะปิดโดยอัตโนมัติเมื่อซักผ้าเสร็จสิ้น เปิดฝาและนำผ้าออกมาตาม

วิธีใช้ฟังก์ชัน “Auto Self Clean”

- 1 กดปุ่ม Power (เปิด/ปิด) เพื่อเปิดการใช้งาน
- 2 เลือกโปรแกรม
- 3 กดปุ่ม Auto Self Clean
- 4 กดปุ่ม Start/Pause (เริ่ม/หยุด)

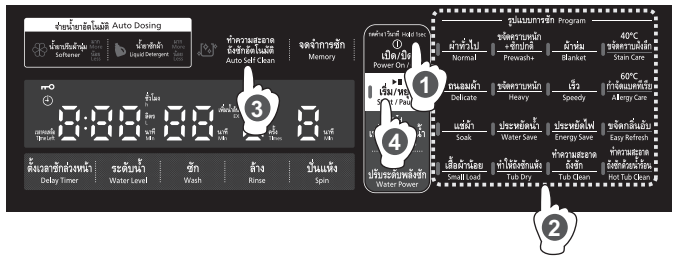

- หากใช้งานฟังก์ชัน “Auto Self Clean” จะต้องใช้เวลาเพิ่มขึ้นประมาณ 11 นาที และใช้น้ำเพิ่มขึ้นประมาณ 15 ลิตร
- การตั้งค่านี้จะปิดไว้เมื่อขนส่งจากโรงงาน เมื่อเปิดใช้งาน ฟังก์ชัน “Auto Self Clean” จะทำงานทุกครั้งที่ซักผ้า
- ก่อนรอบการปั่นแห้งสุดท้าย ด้านนอกของถังซัก ด้านหลังของแกนซัก และด้านในของถังซักด้านนอกจะถูกล้างเพื่อขจัดสิ่งสกปรกและเชื้อรา
- ปิดฟังก์ชัน “Auto Self Clean” โดยกดปุ่ม Auto Self Clean อีกครั้งขณะที่เปิดเครื่องอยู่

- ฟังก์ชัน “Auto Self Clean” จะทำงานก่อนเริ่มรอบปั่นแห้งในแต่ละโปรแกรมเท่านั้น
- ฟังก์ชัน “Auto Self Clean” จะทำงานแม้ว่าเครื่องซักผ้าเริ่มทำงานจากการล้าง
- ไม่สามารถตั้งค่าหรือยกเลิกฟังก์ชัน “Auto Self Clean” ในระหว่างการทำงานได้
- ฟังก์ชัน “Auto Self Clean” จะถูกยกเลิกโดยอัตโนมัติเมื่อ:
 - ตั้งเวลาการปั่นแห้งด้วยตัวเองเป็น 1 นาที
 - ตั้งการทำงานปั่นแห้งเท่านั้น
 - ไม่ได้ตั้งการปั่นแห้ง
- ความสกปรกบางอย่างอาจไม่สามารถล้างโดยฟังก์ชัน “Auto Self Clean” ได้ ทั้งนี้ขึ้นอยู่กับประเภทและระดับความสกปรก
- หากใช้งานเครื่องซักผ้าหลายๆ ครั้ง ความสกปรกบางอย่างอาจไม่สามารถล้างโดยฟังก์ชัน “Auto Self Clean” ได้
- หากต้องการทำความสะอาดถังซักให้หมดจดยิ่งขึ้น ขอแนะนำให้ใช้โปรแกรม Tub Clean พร้อมกับกับฟังก์ชัน “Auto Self Clean”

■ ฟังก์ชัน “Auto Self Clean” จะปิดการทำงานเมื่อเลือกหนึ่งในโปรแกรมต่อไปนี้

- Blanket (ผ้าห่ม)
- Tub Dry (ทำให้ถังซักแห้ง)
- Tub Clean (ทำความสะอาดถังซัก)
- Easy Refresh (ขจัดกลิ่นอับด้วยไอน้ำ)
- Hot Tub Clean (ทำความสะอาดถังซักด้วยความร้อน)

■ เมื่อฟังก์ชัน “Auto Self Clean” ทำงาน น้ำบางส่วนอาจไหลออกจากช่องใส่น้ำยาปรับผ้านุ่ม ซึ่งเป็นการทำงานปกติของเครื่องซักผ้า และไม่ได้ทำงานผิดปกติแต่อย่างใด

วิธีใช้งานเครื่องซักผ้า

วิธีใช้ฟังก์ชัน Auto dosing

วิธีเติมน้ำยาซักผ้าและน้ำยาปรับผ้านุ่มเมื่อใช้ฟังก์ชัน “Auto dosing”

■ ช่องเหลวที่สามารถเติมโดยอัตโนมัติได้คือ น้ำยาซักผ้าและน้ำยาปรับผ้านุ่มเท่านั้น

ห้ามใส่ผงซักฟอก ผงฟอกขาว หรือสารเติมแต่งอื่นๆ ลงในถังเก็บน้ำยา

เมื่อใช้สารทำความสะอาดหรือสารปรับผ้านุ่มที่ไม่ใช่ของเหลว → หน้า 14

ตรวจสอบสเกลปริมาณน้ำยาของเหลวโดยที่ถังเก็บน้ำยาซักผ้าและถังเก็บน้ำยาปรับผ้านุ่มถูกประกอบกับส่วนติดตั้งถังเก็บ แล้วเติมโดยให้ระดับน้ำยาไม่เกินตำแหน่งที่ระบุไว้ “FULL”

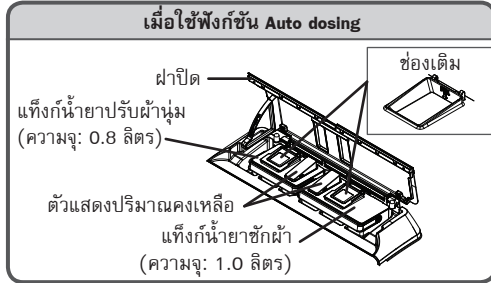

- หากน้ำยาซักผ้าหรือน้ำยาปรับผ้านุ่มติดกับถังเก็บ ให้เช็ดออกด้วยผ้าหมาด
- ความจุสำหรับเติมอาจไม่พอดี ทั้งนี้ขึ้นอยู่กับประเภทน้ำยาซักผ้าหรือน้ำยาปรับผ้านุ่ม กรุณาตรวจสอบความจุที่เติมก่อนจะใส่กลับเข้าที่

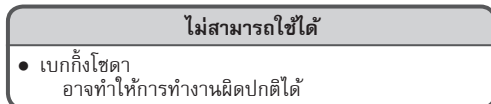
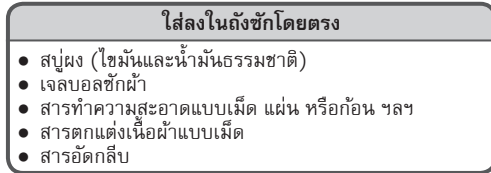

- เมื่อมีการจ่ายน้ำยาอัตโนมัติจากการใช้งานฟังก์ชัน Auto dosing น้ำจะไหลเข้าไปในช่องจ่าย
- อาจเกิดการควบแน่นบนตัวแสดงปริมาณคงเหลือเนื่องจากความชื้น ซึ่งไม่ใช่การทำงานผิดปกติ

เมื่อเปลี่ยนประเภทน้ำยาซักผ้าหรือน้ำยาปรับผ้านุ่ม

■ ทำความสะอาดส่วนการจ่ายน้ำยาอัตโนมัติและส่วนติดตั้งถังเก็บก่อน (หน้า 35)

การผสมน้ำยาซักผ้าหรือน้ำยาปรับผ้านุ่มต่างชนิดกันอาจทำให้ส่วนการจ่ายน้ำยาอัตโนมัติและเส้นทางต่างๆ อุดตันได้

■ เปลี่ยนการตั้งค่าปริมาณมาตรฐานของน้ำยาซักผ้าและน้ำยาปรับผ้านุ่ม (หน้า 17)

หากคุณใช้งานโดยไม่เปลี่ยนปริมาณมาตรฐาน ผ้าอาจสกปรกได้ง่าย และยังอาจทำให้ผ้าสีเข้มขึ้นหรือกลายเป็นสีเหลือง นอกจากนี้ยังมีฟองมากเกินไป ซึ่งอาจส่งผลให้น้ำรั่วหรือล้นจากช่องระบาย

ระยะเวลาในการเติมน้ำยาซักผ้าและน้ำยาปรับผ้านุ่ม

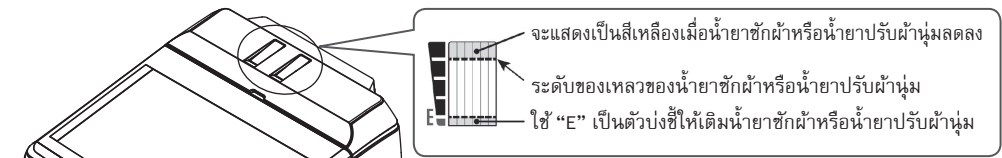

*หากน้ำยาเหลืออยู่ในถังเก็บน้อย น้ำยาซักผ้าหรือน้ำยาปรับผ้านุ่มอาจมีสภาพเหมือนเจล แข็งตัว หรือแยกตัว แล้วส่วนที่ไม่ละลายอาจอุดตันช่องทาง

วิธีใช้งานเครื่องซักผ้า

วิธีใช้ฟังก์ชัน Auto dosing

การตั้งค่าปริมาณมาตรฐาน

เมื่อใช้ Auto dosing เป็นครั้งแรก และเมื่อมีการเปลี่ยนประเภทน้ำยาซักผ้าหรือน้ำยาปรับผ้านุ่มให้ตรวจสอบหัวข้อต่อไปนี้

- จำเป็นต้องตั้งปริมาณมาตรฐาน (ปริมาณสำหรับใช้กับน้ำ 30 ลิตร) ตามประเภทและยี่ห้อน้ำยาซักผ้าและน้ำยาปรับผ้านุ่มที่จะใช้
- ไม่สามารถตั้งน้ำยาซักผ้าและน้ำยาปรับผ้านุ่มพร้อมกันได้

ขั้นตอน

1 กดปุ่ม เพื่อเปิดเครื่อง

2 [เมื่อต้องการตั้งปริมาณมาตรฐานสำหรับน้ำยาซักผ้า]
กดปุ่ม อย่างน้อย 5 วินาที

[เมื่อต้องการตั้งปริมาณมาตรฐานสำหรับน้ำยาปรับผ้านุ่ม]
กดปุ่ม อย่างน้อย 5 วินาที

*ปริมาณมาตรฐานจะปรากฏตามที่แสดงในตัวอย่างหน้าจอแสดงผล (ตามรูป)

ตัวอย่าง



เมื่อส่งจากโรงงาน ปริมาณมาตรฐานถูกตั้งไว้สำหรับน้ำ 30 ลิตร

- น้ำยาซักผ้า 18 มล.
- น้ำยาปรับผ้านุ่มสูตรเข้มข้น 14 มล.

3 ตั้งปริมาณมาตรฐานสำหรับน้ำยาซักผ้าและน้ำยาปรับผ้านุ่มที่จะใช้

กดปุ่ม เพื่อเพิ่มปริมาณน้ำยา

กดปุ่ม เพื่อลดปริมาณน้ำยา

(กดค้างไว้เพื่อเปลี่ยนปริมาณน้ำยาอย่างต่อเนื่อง)

4 กดปุ่ม การตั้งค่าจะเสร็จสิ้นตามขั้นตอนด้านบน ระบบจะบันทึกค่าดังกล่าวไว้จนกว่าจะมีการเปลี่ยนแปลงอีกครั้ง

● ปริมาณมาตรฐานสำหรับน้ำยาซักผ้าและน้ำยาปรับผ้านุ่มทั่วไป (ปริมาณที่ใช้ต่อน้ำ 30 ลิตร)

น้ำยาซักผ้าในประเทศไทย (*)	ปริมาณมาตรฐาน	น้ำยาปรับผ้านุ่มในประเทศไทย (***)	ปริมาณมาตรฐาน
บรีส (**)	18 มล.	คอมฟอร์ท	11 มล.
แอทเทค	18 มล.	ไฮยีน	14 มล.
ไฮยีน	18 มล.	โฟมโลน	14 มล.
ดาวนี่	18 มล.	เอสเซนซ์	14 มล.
เปา	18 มล.		
โอโม	18 มล.		

■ เมื่อคุณต้องการใช้น้ำยาซักผ้าหรือน้ำยาปรับผ้านุ่มยี่ห้ออื่นนอกเหนือจากที่กล่าวมา

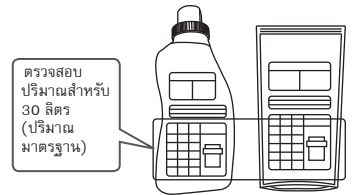

* หากบรรจุภัณฑ์ไม่ได้ระบุปริมาณมาตรฐานไว้ โปรดติดต่อผู้ผลิตน้ำยาซักผ้าหรือน้ำยาปรับผ้านุ่มนั้นๆ

แนะนำให้ใช้น้ำยาซักผ้าหรือน้ำยาปรับผ้านุ่มสูตรเข้มข้น ไม่สามารถใช้งานฟังก์ชันกดต่อไปนี้ได้ โปรดใส่น้ำยาด้วยตนเอง (หน้า 16 “เมื่อใส่น้ำยาด้วยตนเอง”)

- * หลีกเลี่ยงการใช้ในสภาพแวดล้อมที่อุณหภูมิต่ำกว่า ยกเว้นแอทเทค
- ** หลีกเลี่ยงการใช้เมื่ออุณหภูมิต่ำกว่า 20°C
- *** หลีกเลี่ยงการใช้เอสเซนซ์ในสภาพแวดล้อมที่หนาวเย็น

เมื่อต้องการเพิ่มหรือลดปริมาณน้ำยาซักผ้าหรือน้ำยาปรับผ้านุ่มจากค่าปริมาณมาตรฐานด้วยตนเอง

1 กดปุ่ม เพื่อเปิดเครื่อง

2 [เมื่อต้องการตั้งระดับปริมาณน้ำยาซักผ้า]

กดปุ่ม

ตัวอย่าง) ปิดระบบ Auto dosing

[เมื่อต้องการตั้งระดับปริมาณน้ำยาปรับผ้านุ่ม]

กดปุ่ม

ตัวอย่าง) ตั้งค่า

ตัวอย่าง) ตั้งค่า



การแสดงผลจะเปลี่ยนไปทุกครั้งที่กดระบบอาจยกเลิกหรือไม่ยอมรับโดยอัตโนมัติ ทั้งนี้ขึ้นอยู่กับารตั้งค่า

3 กดปุ่ม การตั้งค่าจะเสร็จสิ้นตามขั้นตอนด้านบน

* เมื่อกดปุ่ม Start (เริ่ม) การตั้งค่าจะถูกจดจำไว้และโปรแกรมที่กำหนดจะเริ่มทำงาน

วิธีใช้งานเครื่องซักผ้า

ภาพรวมของโปรแกรม

โปรแกรม	ชนิดของผ้าที่ซัก / หมายเหตุ	รุ่น / ความจุสูงสุด	
		SF-250ZFDV/ SF-250ZV	SF-220ZFDV/ SF-220ZV
Normal (ผ้าทั่วไป) (หน้า 25)	สำหรับการซักประจำวันของผ้าฝ้ายและลินิน เช่น เสื้อยืด ชุดชั้นใน ผ้าเช็ดตัว ผ้าปูที่นอนลินินและผ้าปูโต๊ะลินิน	25 กก.	22 กก.
Prewash+ (ขจัดคราบหนัก+ซักปกติ) (หน้า 21, 25)	คุณสามารถซักผ้าที่สกปรกมากก่อนได้ จากนั้นค่อยเติมผ้าธรรมดาเพื่อซักที่เหลือพร้อมกัน	14 กก.	14 กก.
Delicate (ถนอมผ้า) (หน้า 25)	โปรแกรมซักแบบอ่อนโยนสำหรับผ้าที่บอบบาง เช่น ชุดชั้นใน และผ้าไหม	9 กก.	9 กก.
Speedy (เร็ว) (หน้า 26)	โปรแกรมนี้ช่วยให้คุณซักเสื้อผ้าปริมาณน้อยที่สกปรกเพียงเล็กน้อยและผ้าชิ้นเล็ก เช่น ชุดชั้นใน	8 กก.	8 กก.
Soak (แช่ผ้า) (หน้า 26)	สำหรับซักผ้าปริมาณมากและสกปรกมาก	20 กก.	17.6 กก.
Blanket (ผ้าห่ม) (หน้า 19, 26)	สำหรับซักผ้าชิ้นใหญ่เช่น ผ้าห่ม ผ้าปูที่นอน ฯลฯ	4.5 กก.	4.5 กก.
Energy Save (ประหยัดไฟ) (หน้า 27)	โปรแกรมนี้เป็นการทำงานแบบ Eco ซึ่งช่วยประหยัดพลังงาน โดยยังคงประสิทธิภาพการซักเหมือนโปรแกรม Normal	25 กก.	22 กก.
Water Save (ประหยัดน้ำ) (หน้า 27)	โปรแกรมนี้เป็นการทำงานแบบ Eco ซึ่งช่วยประหยัดน้ำ โดยยังคงประสิทธิภาพการซักเหมือนโปรแกรม Normal	25 กก.	22 กก.
Heavy (ขจัดคราบหนัก) (หน้า 27)	เลือกโปรแกรมนี้เพื่อซักเสื้อผ้าเนื้อหนาทึบที่สกปรกมาก (ยีนส์ ชุดกีฬา ฯลฯ)	25 กก.	22 กก.
Small load (ผ้าน้อย) (หน้า 28)	โปรแกรมนี้ช่วยให้คุณซักเสื้อผ้าปริมาณน้อยที่สกปรกเพียงเล็กน้อยและผ้าชิ้นเล็ก เช่น ชุดชั้นใน	1 กก.	1 กก.
40°C Stain Care (ขจัดคราบฝังลึก) (หน้า 22, 28)	ใช้โปรแกรมนี้เพื่อขจัดคราบฝังลึกและคราบเป็นสีเหลืองจากผ้าของคุณ	6 กก.	6 กก.
60°C Allergy Care (กำจัดแบคทีเรีย) (หน้า 23, 28)	ขจัดสารที่ทำให้เกิดภูมิแพ้ เช่น ฝุ่นในบ้าน เชื้อรา แบคทีเรีย และไวรัส	6 กก.	5 กก.
Easy Refresh (ขจัดกลิ่นอับ) (หน้า 24, 28)	ขจัดกลิ่นบูหรือออกจากเสื้อผ้าโดยใช้ไอร้อน	1.5 กก.	1.5 กก.
Tub Dry (ทำให้ถึงซักแห้ง) (หน้า 20)	ใช้โปรแกรมนี้เมื่อต้องการให้ถึงซักแห้ง	-	-
Tub Clean (ทำความสะอาดถังซัก) (หน้า 20)	ใช้โปรแกรมนี้เมื่อกังวลเรื่องความสกปรกและกลิ่นในถังซัก แนะนำให้ใช้โปรแกรมนี้เป็นประจำ และน้ำยาทำความสะอาดถังซักจะช่วยให้ผลดียิ่งขึ้น	-	-
Hot Tub Clean (ทำความสะอาดถังซักด้วยความร้อน) (หน้า 20)	ใช้โปรแกรมนี้เมื่อกังวลเรื่องกลิ่นในถังซักหรือเมื่อต้องการฆ่าเชื้อบริเวณรอบๆ แกนซักด้วยน้ำอุ่น [คำเตือน] อย่าใช้น้ำยาทำความสะอาดถังซัก เพราะอาจเกิดแก๊สอันตรายได้	-	-

วิธีใช้งานเครื่องซักผ้า

วิธีใช้โปรแกรม Blanket (ผ้าห่ม)

1 เตรียมผ้า

- พับผ้าที่มีขนาดใหญ่ เช่น ผ้านวมหรือผ้าห่ม ดังนี้
ห้ามสูงเกิน 30 ซม. หลังจากพับแล้ว

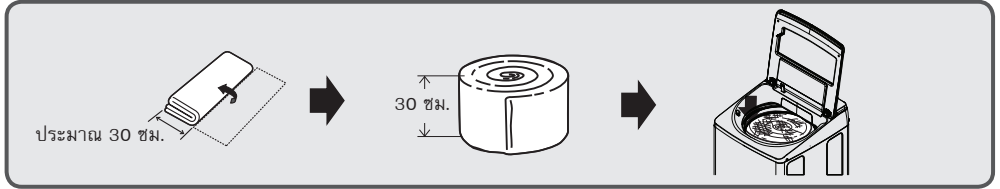

หากเกิน 30 ซม. ควรใช้ตาข่ายใส่ผ้า ซึ่งมีแยกจำหน่ายต่างหาก
(ตาข่ายใส่ผ้า: หมายเลขชิ้นส่วน PTSF-200XWV 014)

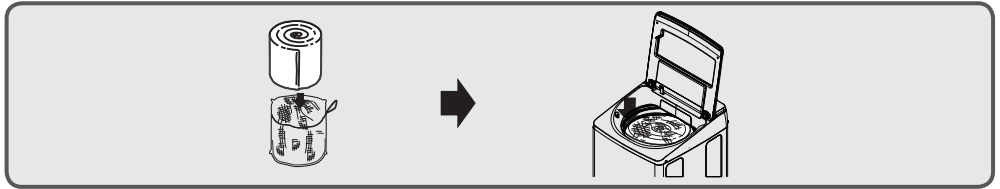

2 กดปุ่ม Power (เปิด/ปิด) เพื่อเปิดการใช้งาน

3 เลือกโปรแกรม Blanket

4 กดปุ่ม Start/Pause (เริ่ม/หยุด)

5 เติมน้ำผงซักฟอกและปิดฝาถัง

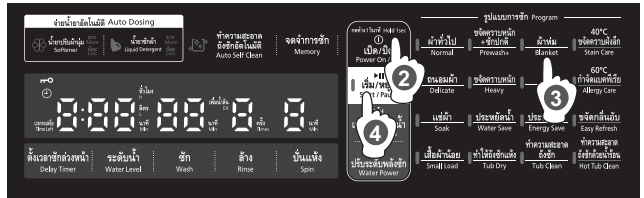

หมายเหตุ

- หากเป็นรุ่นที่มีฟังก์ชัน “Auto dosing” และเปิดใช้ตั้งฟังก์ชันนี้แล้ว ไม่จำเป็นต้องเติมน้ำผงซักฟอกด้วยตนเอง

สิ่งที่สามารถซักด้วยโปรแกรม Blanket ได้มีดังนี้:

- ผ้านวมที่สามารถซักได้
สามารถซักโดยไม่ต้องใช้ตาข่ายใส่ผ้าเมื่อมีขนาดเท่ากับ:
ควรซักโดยใช้ตาข่ายใส่ผ้าเมื่อมีขนาดเท่ากับ:
150 ซม. x 200 ซม. หรือเล็กกว่า และน้อยกว่า 1.5 กก.
ใหญ่กว่า 150 ซม. x 200 ซม. ถึง 174 ซม. x 225 ซม. และหนักกว่า 1.5 กก. ถึง 2.0 กก.
(ตาข่ายใส่ผ้า: หมายเลขชิ้นส่วน PTSF-200XWV 014)
- ผ้าห่มที่สามารถซักได้
ผ้าห่มใยสังเคราะห์สูงสุด 3 กก. ที่มีป้ายซักด้วยมือได้
– สำหรับผ้าห่มไฟฟ้า ให้ปฏิบัติตามคำแนะนำสำหรับผ้าห่มไฟฟ้า
- ผ้าม่านที่สามารถซักได้
ผ้าม่านสูงสุด 5 กก. ที่มีป้ายซักด้วยมือได้
– อย่าใช้ตาข่ายใส่ผ้าเมื่อซักผ้าม่าน
- รายการที่ซักได้อื่นๆ
แผ่นเบาะรองนอนที่ติดป้ายซักด้วยมือได้

- ห้ามพับและซ้อนของชิ้นใหญ่ไว้ด้วยกันเมื่อซัก (เช่น ผ้าปูที่นอน)
→ ผ้าอาจไม่สมดุล และทำให้มีการสั่นผิดปกติระหว่างรอบปั่นแห้ง

วิธีใช้งานเครื่องซักผ้า

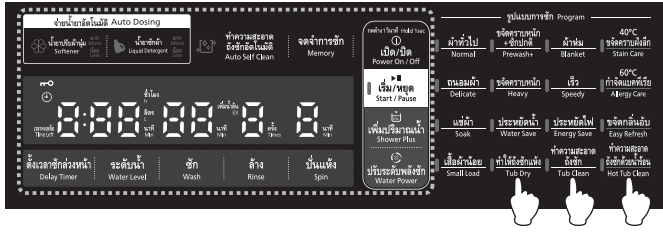

วิธีใช้โปรแกรม Tub Dry (ทำให้ถังซักแห้ง)

- ใช้โปรแกรมนี้นอกจากโปรแกรมการซักผ้าอื่นๆ (ห้ามใส่ผ้าที่จะซักลงในถังซัก)
- ❶ กดปุ่ม Power (เปิด/ปิด) เพื่อเปิดการใช้งาน
- ❷ เลือกโปรแกรม Tub Dry (ทำให้ถังซักแห้ง)
- ❸ ปิดฝาถังและกดปุ่ม Start/Pause (เริ่ม/หยุด)
- ถังซักจะหมุนอย่างรวดเร็วเหมือนการปั่นแห้งปกติ เพื่อขจัดน้ำออกจากถังซัก

วิธีใช้โปรแกรม Tub Clean (ทำความสะอาดถังซัก)

- ใช้โปรแกรมนี้นอกจากโปรแกรมการซักผ้าอื่นๆ (ห้ามใส่ผ้าที่จะซักลงในถังซัก)
- ❶ กดปุ่ม Power (เปิด/ปิด) เพื่อเปิดการใช้งาน
- ❷ เลือกโปรแกรม Tub Clean (ทำความสะอาดถังซัก)
- โปรแกรม Tub Clean (ทำความสะอาดถังซัก) สามารถตั้งได้ตั้ง 3 หรือ 11 ชั่วโมง ครั้งแรกจะตั้งเป็น “11 ชั่วโมง” กดปุ่ม Tub Clean (ทำความสะอาดถังซัก) อีกครั้งเพื่อกำหนดเป็น “3 ชั่วโมง”
- ❸ ปิดฝาถังและกดปุ่ม Start/Pause (เริ่ม/หยุด) (ปิดฝาถังเมื่อ C3 แสดงขึ้น)
- ❹ เครื่องซักผ้าเริ่มปล่อยน้ำลงในถัง กดปุ่ม Start/Pause (เริ่ม/หยุด) และเปิดฝา เติมน้ำยาทำความสะอาดถังซักในถังโดยปฏิบัติตามคำแนะนำบนบรรจุภัณฑ์ (น้ำยาฟอกขาวที่ผสมเปอร์ออกไซด์สามารถใช้เป็นน้ำยาทำความสะอาดถังซักได้ เนื่องจากปริมาณน้ำยาฟอกขาวที่ต้องใช้จะแตกต่างกันไปตามชนิดของน้ำยาฟอกขาว ให้ทำตามคำแนะนำที่ไว้บนบรรจุภัณฑ์) ปิดฝา กดปุ่ม Start/Pause (เริ่ม/หยุด) อีกครั้งเพื่อใช้งานโปรแกรม Tub Clean (ทำความสะอาดถังซัก)
- เติมน้ำถึงระดับสูงสุดเพื่อล้างสิ่งสกปรกที่มองไม่เห็นทั้งด้านบนและด้านในถัง จากนั้นจะทำการล้างปกติ 2 ครั้งเพื่อชะล้างสิ่งสกปรกและน้ำยาทำความสะอาดถังซักที่หลงเหลืออยู่

วิธีใช้ Hot Tub Clean (ทำความสะอาดถังซักด้วยความร้อน)

⚠ ข้อควรระวัง

อย่าใส่น้ำยาทำความสะอาดถังซัก เพราะอาจเกิดแก๊สอันตรายได้

- ใช้โปรแกรมนี้นอกจากโปรแกรมการซักผ้าอื่นๆ (ห้ามใส่ผ้าที่จะซักและน้ำยาทำความสะอาดถังซักลงในถังซัก)
- ❶ กดปุ่ม Power (เปิด/ปิด) เพื่อเปิดการใช้งาน
- ❷ เลือกโปรแกรม Hot Tub Clean (ทำความสะอาดถังซักด้วยความร้อน)
- ❸ ปิดฝาถังและกดปุ่ม Start/Pause (เริ่ม/หยุด) เครื่องซักผ้าเริ่มปล่อยน้ำลงในถัง (ปิดฝาถังเมื่อ C3 แสดงขึ้น)
- ❹ กดปุ่ม Start/Pause (เริ่ม/หยุด) เพื่อใช้งานโปรแกรม Hot Tub Clean (ทำความสะอาดถังซักด้วยน้ำร้อน)
- เติมน้ำถึงระดับ 55 ลิตรเพื่อล้างสิ่งสกปรกที่มองไม่เห็นทั้งด้านบนและด้านในถัง จากนั้นจะทำการล้างปกติ 2 ครั้งเพื่อชะล้างสิ่งสกปรกและน้ำยาทำความสะอาดถังซักที่หลงเหลืออยู่

วิธีใช้งานเครื่องซักผ้า

วิธีใช้โปรแกรม Prewash+ (ขจัดคราบหนัก+ซักปกติ)

- คุณสามารถซักผ้าที่สกปรกมากก่อนได้ จากนั้นค่อยเติมผ้าทั่วไปเพื่อล้างน้ำพร้อมกันที่ใช้น้อย เมื่อมีเสียงบี๊ปดังขึ้นหลังจากเริ่มการทำงานประมาณ 20 นาที ให้เติมผ้าที่จะซักและผงซักฟอก
- * ปริมาณของผ้าสกปรกมากที่แนะนำควรน้อยกว่า 4 กก.
ปริมาณผ้าทั่วไปควรน้อยกว่า 10 กก.



การใช้งาน:

- 1 กดปุ่ม Power (เปิด/ปิด) เพื่อเปิดการใช้งาน
- 2 เลือกโปรแกรม Prewash+ (ขจัดคราบหนัก + ซักปกติ)
- 3 กดปุ่ม Start/Pause (เริ่ม/หยุด)
- 4 ใส่ผงซักฟอกและปิดฝาถัง (โปรดดูข้อควรระวังด้านล่าง)
- 5 เมื่อ 🔊 เสียงบี๊ปดังขึ้น ให้เปิดฝาดังและเติม 🧺 ผ้าและ 🧴 ผงซักฟอกลงไปจากนั้นปิดฝาดัง (โปรดดูข้อควรระวังด้านล่าง)

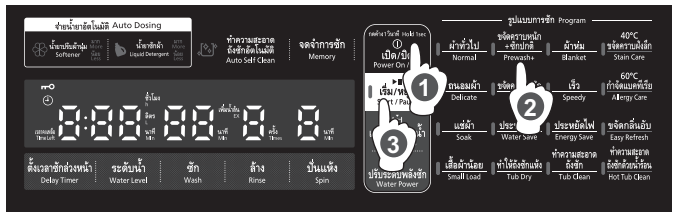

อื่น ๆ:

- กรุณาเติมผ้าและผงซักฟอกภายใน 15 นาทีหลังจากเสียงบี๊ปดังขึ้น หากเวลาผ่านไป 15 นาทีหลังจากเสียงบี๊ป การทำงานจะรีสตาร์ทโดยอัตโนมัติ
- ในกรณีนี้ การล้างน้ำจะเริ่มโดยไม่มีรอบการซัก

วิธีใช้ Delay Timer (ตั้งเวลาซักล่วงหน้า)

- 1 กดปุ่ม Power (เปิด/ปิด) เพื่อเปิดการใช้งาน
 - 2 เลือกโปรแกรม
 - 3 กดปุ่ม Delay Timer (ตั้งเวลาซักล่วงหน้า) และเลือกเวลาที่ซักผ้าเสร็จ แต่ครั้งทีกดปุ่ม เริ่มต้นจาก 3 ชั่วโมง ถึง 12 ชั่วโมง ภายหลัง
 - 4 กดปุ่ม Start/Pause (เริ่ม/หยุด)
 - 5 เติมผงซักฟอกและปิดฝาดัง เครื่องจะปิดหลังระยะเวลาอันสั้น (โปรดดูข้อควรระวังด้านล่าง)
 - 6 การทำงานเสร็จสิ้นที่เวลาที่ตั้งค่าไว้
- Delay Timer ไม่สามารถใช้ได้กับโปรแกรม Blanket, Tub Dry, Hot Tub Clean และ Tub Clean
 - การเปลี่ยนการตั้งค่า กดปุ่ม Power (เปิด/ปิด) และทำการตั้งค่าอีกครั้ง
 - หากไฟดับขณะตั้งเวลาไว้ การตั้งค่านี้จะถูกยกเลิก หากเกิดเช่นนี้ขึ้น กดปุ่ม Power (เปิด/ปิด) และรีเซ็ตการตั้งเวลาอีกครั้ง
 - เพื่อป้องกันผ้ายับ ให้นำออกจากเครื่องซักผ้าเพื่อตากให้แห้งเมื่อการทำงานสิ้นสุดลง

หมายเหตุ

- หากเป็นรุ่นที่มีฟังก์ชัน “Auto dosing” และเปิดใช้ฟังก์ชันนี้แล้ว ไม่จำเป็นต้องเติมผงซักฟอกด้วยตนเอง

วิธีใช้งานเครื่องซักผ้า

วิธีใช้โปรแกรม 40°C ซักคราบฝังลึก

■ ใช้โปรแกรมนี้เพื่อซักคราบฝังลึกและคราบเป็นสีเหลืองจากผ้าของคุณ

→ แช่วผ้าในน้ำละลายผงซักฟอกที่อุณหภูมิ 40°C (ได้ตั้ง 6 กก.)

→ เวลาในการทำงานรวมประมาณ 3 ชั่วโมง

→ เพื่อซักคราบฝังลึกและคราบเป็นสีเหลืองของผ้า ขอแนะนำให้ใส่ปริมาณผงซักฟอกแบบมาตรฐานสองครั้ง

→ คราบเหลืองที่ติดแน่นมากอาจไม่สามารถซักออกได้



การใช้งาน:

- 1 กดปุ่ม Power (เปิด/ปิด) เพื่อเปิดการใช้งาน
- 2 เลือกโปรแกรม 40°C ซักคราบฝังลึก
- 3 กดปุ่ม Start/Pause (เริ่ม/หยุด)
- 4 ใส่ผงซักฟอกในปริมาณมาตรฐานหรือปริมาณมาตรฐานสองครั้งตามปริมาณน้ำที่บ่งชี้ และปิดฝาดัง



⚠️ ข้อควรระวัง

- ห้ามซักรวมกับผ้าที่อาจสีตก
- ห้ามซักผ้าที่หดได้ง่าย เช่น ผ้าขนสัตว์
- ห้ามซักผ้าที่เสียหายได้ง่าย เช่น ผ้าไหมสังเคราะห์ หรือผ้าไหม
- เมื่อเปิดฝาดังขณะหยุดการทำงานชั่วคราว ระวังกระแทกจากลูกกลิ้ง เนื่องจากน้ำซักผ้าและอุปกรณ์ด้านในอาจยังร้อนอยู่

หมายเหตุ

- หากเป็นรุ่นที่มีฟังก์ชัน “Auto dosing” และเปิดใช้ฟังก์ชันนี้แล้ว ไม่จำเป็นต้องเติมผงซักฟอกด้วยตนเอง
- หยดน้ำอาจติดอยู่ด้านในฝาดัง กรุณาเช็ดด้วยผ้าแห้งหลังจากใช้งานเครื่องซักผ้า
- เมื่ออุณหภูมิของน้ำไม่ถึงองศาที่กำหนดไว้ เวลาในการทำงานอาจยืดออกไป เพื่อให้การเพิ่มความร้อนสมบูรณ์
- อาจเร็วกว่าเวลาที่แสดงในเบื้องต้น ทั้งนี้ขึ้นอยู่กับอุณหภูมิของน้ำประปา
- เมื่ออุณหภูมิน้ำประปาดำ เวลาในการทำงานอาจยืดออกไปสูงสุด 4 ชั่วโมงโดยประมาณ
- ฝากระจกและจอแสดงผลอาจเป็นฝ้าเนื่องจากโปรแกรมนี้ แต่ไม่ใช่ความผิดปกติ ฝ้าจะหายไปภายใน 24 ชั่วโมงโดยประมาณและไม่ส่งผลกระทบต่อการทำงาน

วิธีใช้งานเครื่องซักผ้า

วิธีใช้โปรแกรม 60°C กำจัดแบคทีเรีย

- คุณสามารถซักล้างแบคทีเรียซึ่งเป็นสาเหตุของกลิ่นไม่พึงประสงค์ออกจากผ้าที่ซักได้โดยใช้ความร้อน 60°C (ได้ถึง 6 กก.)
→ เวลาในการทำงานรวมประมาณ 5 ชั่วโมง



การใช้งาน:

- 1 กดปุ่ม Power (เปิด/ปิด) เพื่อเปิดการใช้งาน
- 2 เลือกโปรแกรม 60°C กำจัดแบคทีเรีย
- 3 กดปุ่ม Start/Pause (เริ่ม/หยุด)
- 4 ใส่เสื้อผ้าซักในปริมาณมาตรฐานตามปริมาณน้ำที่บ่งชี้ และปิดฝาถัง



⚠️ ข้อควรระวัง

- ห้ามซักรวมกับผ้าที่อาจสีตก
- ห้ามซักผ้าที่หัดได้ง่าย เช่น ผ้าขนสัตว์
- ห้ามซักผ้าที่เสียหายได้ง่าย เช่น ผ้าไหมสังเคราะห์ หรือผ้าไหม
- เมื่อเปิดฝาถังขณะหยุดการทำงานชั่วคราว ระวังการถูกลวก เนื่องจากน้ำที่ซักผ้าและอุปกรณ์ด้านในอาจยังร้อนอยู่

หมายเหตุ

- หากเป็นรุ่นที่มีฟังก์ชัน “Auto dosing” และเปิดใช้ฟังก์ชันนี้แล้ว ไม่จำเป็นต้องเติมผงซักฟอกด้วยตนเอง
- หยดน้ำอาจติดอยู่ด้านในฝาถัง กรุณาเช็ดด้วยผ้าแห้งหลังจากใช้งานเครื่องซักผ้า
- เมื่ออุณหภูมิของน้ำไม่ถึงองศาที่กำหนดไว้ เวลาในการทำงานอาจยืดออกไป เพื่อให้การเพิ่มความร้อนสมบูรณ์
- ระวังการถูกลวก เนื่องจากอุณหภูมิที่สูงเกินกว่า 60°C
- ระวังการถูกลวก เนื่องจากน้ำร้อนมากกว่า 60°C อาจถ้ำออกมา
- หลังจากรอบการซัก น้ำจะถูกจ่ายออกมาเพื่อทำความสะอาด
- อาจเร็วกว่าเวลาที่แสดงในเบื้องต้น ทั้งนี้ขึ้นอยู่กับอุณหภูมิของน้ำประปา
- เมื่ออุณหภูมิน้ำประปาดำ เวลาในการทำงานอาจยืดออกไปสูงสุด 6 ชั่วโมงโดยประมาณ
- ห้ามแช่ผ้าในน้ำร้อน 60°C เป็นเวลานาน
- ผ่ากระจะและจอแสดงผลอาจเป็นผ้าเนื่องจากโปรแกรมนี้ แต่ไม่ใช่ความผิดปกติ ผ้าจะหายไประหว่าง 24 ชั่วโมงโดยประมาณและไม่ส่งผลกระทบต่อการทำงาน

วิธีใช้งานเครื่องซักผ้า

วิธีใช้โปรแกรม Easy Refresh (ขจัดกลิ่นอับ)

- คุณสามารถขจัดกลิ่นบูหรือออกจากเสื้อผ้าได้
- * ไม่สามารถขจัดกลิ่นได้ทุกชนิด



ประเภทของเสื้อผ้าและการเตรียมซัก:

- ชุดสูท (ใยสังเคราะห์ / ขนสัตว์)
→ ห้ามใช้โปรแกรมนีกับ ผ้าที่ทำจากขนแคชเมียร์, ขนอัลปาก้า หรือขนอูฐ เนื่องจากผ้าเหล่านี้อาจหดได้
→ ห้ามใช้โปรแกรมนีกับผ้าไหม, ขนสัตว์, หนังกสัตว์, เล็กกันหนาว (ขนสัตว์) หรือผ้าดักทอ (ขนสัตว์)

วิธีการใส่ผ้า:

- กรุณาใส่ผ้าลงในถังซักโดยไม่ต้องพับ

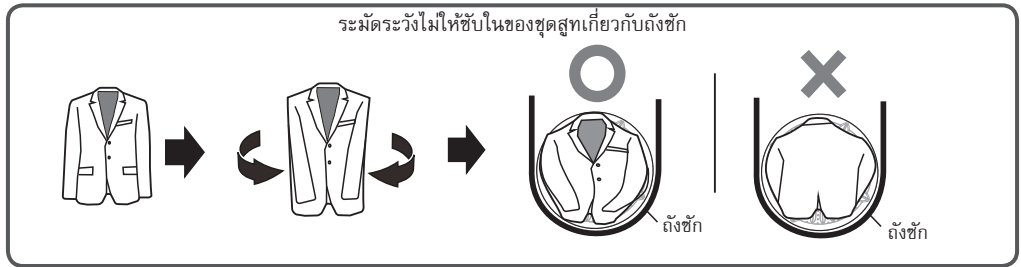

การใช้งาน:

- 1 กดปุ่ม Power (เปิด/ปิด) เพื่อเปิดการทำงาน
- 2 เลือกโปรแกรม Easy Refresh (ขจัดกลิ่นอับด้วยไอน้ำ)
- 3 กดปุ่ม Start/Pause (เริ่ม/หยุด)

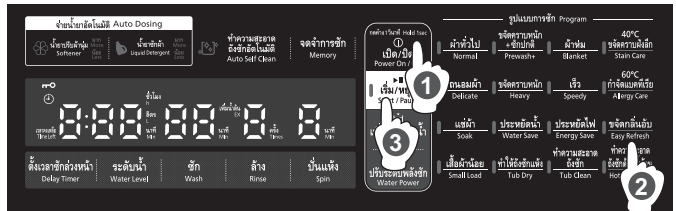

(หากกดสองครั้ง สามารถเปลี่ยนเวลาในการทำงานได้)

⚠ ข้อควรระวัง

- น้ำชุดสูทออกอย่างรวดเร็วหลังจากซักเสร็จแล้ว โดยตากให้แห้งในที่ร่มและสีลมพัดเบาๆ
- หากทิ้งชุดสูทไว้ในถังซักเป็นเวลานาน อาจทำให้เกิดกลิ่นได้
- ระดับระว่างการถูกลวก เนื่องจากน้ำร้อนมากกว่า 60°C อาจถ่ายออกมา
- เมื่อเปิดฝาล้างขณะหยุดการทำงานชั่วคราว ระดับระว่างการถูกลวก เนื่องจากน้ำซักผ้าและอุปกรณ์ด้านในอาจยังร้อนอยู่

หมายเหตุ

- ห้ามใส่ถุงซักฟอก น้ำยาฟอกขาว หรือน้ำยาปรับผ้านุ่ม
- หยดน้ำอาจติดอยู่ด้านในฝาล้าง กรุณาเช็ดด้วยผ้าแห้งหลังจากใช้งานเครื่องซักผ้า
- เลือกโปรแกรม Easy Refresh (ขจัดกลิ่นอับ) จอแสดงเวลาปั่นแห้งจะพริบ “1 นาที” สักครู่หนึ่ง แต่ไม่ใช้การทำงานผิดพลาด การระบายน้ำจะเริ่มขึ้นเมื่อน้ำร้อนในถังซักเย็นลง

รายการของโปรแกรม

: การตั้งค่าเริ่มต้น

: การตั้งค่าที่เปลี่ยนได้ (โดยปุ่มที่สอดคล้องกัน)

โปรแกรม		Normal (ผ้าทั่วไป)	Prewash+ (ขจัดคราบหนัก + ซักปกติ)		Delicate (ถนอมผ้า)
			Pre	Add	
ความจุสูงสุด	250ZFVAD/ 250ZFV	25 กก.	4 กก.	10 กก.	9 กก.
	220ZFVAD/ 220ZFV	22 กก.	4 กก.	10 กก.	9 กก.
ปริมาณน้ำ	250ZFVAD/ 250ZFV	65 ถึง 165 ลิตร (ปรับโดยอัตโนมัติ)	55 ถึง 105 ลิตร	145 ลิตร	95 ลิตร
		55 ถึง 165 ลิตร	-	-	70 ถึง 145 ลิตร
	220ZFVAD/ 220ZFV	65 ถึง 155 ลิตร (ปรับโดยอัตโนมัติ)	55 ถึง 105 ลิตร	140 ลิตร	95 ลิตร
		55 ถึง 155 ลิตร	-	-	70 ถึง 140 ลิตร
Wash (ซัก)		15 นาที	49 นาที		6 นาที
		3, 9, 12, 15, 18, 24 นาที หรือไม่มี	-	-	-
Rinse (ล้าง)		ล้างน้ำพร้อมปั่น 2 ครั้ง + ล้างปกติ 1 ครั้ง (ในกรณี ที่ปริมาณผ้าเกิน 80% กระบวนการคือ ล้างน้ำ พร้อมปั่น 1 ครั้ง และล้าง ปกติ 1 ครั้ง)	ล้างปกติ 2 ครั้ง		ล้างปกติ 1 ครั้ง
		แต่ละครั้งที่กดปุ่ม Rinse (ล้าง) การตั้งค่าจะเปลี่ยน ตามลำดับจาก ล้างปกติ 2 ครั้ง, ล้างน้ำพร้อมปั่น 2 ครั้ง, ล้างปกติ 3 ครั้ง, ล้างน้ำพร้อมปั่น 3 ครั้ง, ไม่ล้าง, ล้างปกติ 1 ครั้ง หรือ ล้างน้ำพร้อมปั่น 1 ครั้ง	แต่ละครั้งที่กดปุ่ม Rinse (ล้าง) การตั้งค่าจะเปลี่ยนตามลำดับจาก ล้างปกติ 1 ครั้ง, ล้างน้ำพร้อมปั่น 1 ครั้ง, ล้างปกติ 2 ครั้ง, ล้างน้ำพร้อมปั่น 2 ครั้ง, ล้างปกติ 3 ครั้ง, ล้างน้ำพร้อมปั่น 3 ครั้ง หรือไม่ล้าง		
Spin (ปั่นแห้ง)	เวลา		6 นาที		3 นาที
			1, 3, 6, 9 นาที หรือไม่มี		1, 3, 6, 9 นาที หรือไม่มี
เวลาที่ ต้องการ (แนวทาง)	250ZFVAD/ 250ZFV	48 ถึง 75 นาที	65 ถึง 83 นาที		32 นาที
	220ZFVAD/ 220ZFV	48 ถึง 75 นาที	64 ถึง 83 นาที		32 นาที

รายการของโปรแกรม

: การตั้งค่าเริ่มต้น

: การตั้งค่าที่เปลี่ยนได้ (โดยปุ่มที่สอดคล้องกัน)

โปรแกรม		Speedy (เร็ว)	Soak (แช่ผ้า)				Blanket (ผ้าห่ม)
			30 นาที	1 ชั่วโมง	3 ชั่วโมง	5 ชั่วโมง	
ความจุสูงสุด	250ZFVAD/ 250ZFV	8 กก.	20 กก.				4.5 กก.
	220ZFVAD/ 220ZFV	8 กก.	17.6 กก.				4.5 กก.
ปริมาณน้ำ	250ZFVAD/ 250ZFV	83 ลิตร	65 ถึง 165 ลิตร (ปรับโดยอัตโนมัติ)				165 ลิตร
		55 ถึง 115 ลิตร	55 ถึง 165 ลิตร				135 ถึง 165 ลิตร
	220ZFVAD/ 220ZFV	83 ลิตร	65 ถึง 155 ลิตร (ปรับโดยอัตโนมัติ)				165 ลิตร
		55 ถึง 115 ลิตร	55 ถึง 155 ลิตร				135 ถึง 165 ลิตร
Wash (ซัก)		3 นาที	30 นาที	60 นาที	180 นาที	300 นาที	25 นาที
		3, 9, 12, 15, 18, 24 นาที หรือไม่มี	-	-	-	-	-
Rinse (ล้าง)		ล้างปกติ 1 ครั้ง	ล้างปกติ 2 ครั้ง				ล้างปกติ 2 ครั้ง
		แต่ละครั้งที่กดปุ่ม Rinse (ล้าง) การตั้งค่าจะเปลี่ยนตามลำดับจาก ล้างปกติ 1 ครั้ง, ล้างน้ำพร้อมปั่น 1 ครั้ง, ล้างปกติ 2 ครั้ง, ล้างน้ำพร้อมปั่น 2 ครั้ง, ล้างปกติ 3 ครั้ง, ล้างน้ำพร้อมปั่น 3 ครั้ง หรือไม่ล้าง	แต่ละครั้งที่กดปุ่ม Rinse (ล้าง) การตั้งค่าจะเปลี่ยนตามลำดับจาก ล้างปกติ 2 ครั้ง, ล้างน้ำพร้อมปั่น 2 ครั้ง, ล้างปกติ 3 ครั้ง, ล้างน้ำพร้อมปั่น 3 ครั้ง, หรือไม่ล้าง, ล้างปกติ 1 ครั้ง หรือ ล้างน้ำพร้อมปั่น 1 ครั้ง				-
Spin (ปั่นแห้ง)	เวลา	3 นาที	6 นาที				9 นาที
		1, 3, 6, 9 นาที หรือไม่มี	1, 3, 6, 9 นาที หรือไม่มี				
เวลาที่ ต้องการ (แนวทาง)	250ZFVAD/ 250ZFV	31 นาที	70 ถึง 83 นาที	100 ถึง 113 นาที	220 ถึง 233 นาที	340 ถึง 353 นาที	77 นาที
	220ZFVAD/ 220ZFV	31 นาที	70 ถึง 83 นาที	100 ถึง 113 นาที	220 ถึง 233 นาที	340 ถึง 353 นาที	77 นาที

รายการของโปรแกรม

: การตั้งค่าเริ่มต้น

: การตั้งค่าที่เปลี่ยนได้ (โดยปุ่มที่สอดคล้องกัน)

โปรแกรม		Energy Save (ประหยัดไฟ)	Water Save (ประหยัดน้ำ)	Heavy (ขจัดคราบหนัก)
ความจุสูงสุด	250ZFVAD/ 250ZFV	25 กก.	25 กก.	25 กก.
	220ZFVAD/ 220ZFV	22 กก.	22 กก.	22 กก.
ปริมาณน้ำ	250ZFVAD/ 250ZFV	65 ถึง 165 ลิตร (ปรับโดยอัตโนมัติ)	65 ถึง 155 ลิตร (ปรับโดยอัตโนมัติ)	65 ถึง 165 ลิตร (ปรับโดยอัตโนมัติ)
		55 ถึง 165 ลิตร	65 ถึง 155 ลิตร	55 ถึง 165 ลิตร
	220ZFVAD/ 220ZFV	65 ถึง 155 ลิตร (ปรับโดยอัตโนมัติ)	65 ถึง 150 ลิตร (ปรับโดยอัตโนมัติ)	65 ถึง 155 ลิตร (ปรับโดยอัตโนมัติ)
		55 ถึง 155 ลิตร	65 ถึง 150 ลิตร	55 ถึง 155 ลิตร
Wash (ซัก)		48 นาที	15 นาที	18 นาที
		-	3, 9, 12, 15, 18, 24 นาที หรือไม่มี	12, 15, 18, 21, 24, 31, 38 นาที หรือไม่มี
Rinse (ล้าง)		ล้างน้ำพร้อมปั่น 2 ครั้ง + ล้าง ปกติ 1 ครั้ง (ในกรณีที่มีปริมาณ ผ้าเกิน 80% กระบวนการคือ ล้างน้ำพร้อมปั่น 1 ครั้ง และ ล้างปกติ 1 ครั้ง)	ล้างน้ำพร้อมปั่น 4 ครั้ง	ล้างปกติ 2 ครั้ง
		-	แต่ละครั้งที่กดปุ่ม Rinse (ล้าง) การตั้งค่าจะเปลี่ยนตามลำดับจาก ล้างปกติ 2 ครั้ง, ล้างน้ำพร้อมปั่น 2 ครั้ง, ล้างปกติ 3 ครั้ง, ล้างน้ำพร้อมปั่น 3 ครั้ง, ไม่ล้าง, ล้างปกติ 1 ครั้ง หรือ ล้างน้ำพร้อมปั่น 1 ครั้ง	
Spin (ปั่นแห้ง)	เวลา	5 นาที	6 นาที	6 นาที
		-	1, 3, 6, 9 นาที หรือไม่มี	
เวลาที่ ต้องการ (แนวทาง)	250ZFVAD/ 250ZFV	87 ถึง 107 นาที	48 ถึง 68 นาที	56 ถึง 78 นาที
	220ZFVAD/ 220ZFV	87 ถึง 107 นาที	48 ถึง 68 นาที	56 ถึง 78 นาที

รายการของโปรแกรม



: การตั้งค่าเริ่มต้น

: การตั้งค่าที่เปลี่ยนได้ (โดยปุ่มที่สอดคล้องกัน)

โปรแกรม		40°C Stain Care (ขจัดคราบฝังลึก)	60°C Allergy Care (กำจัดแบคทีเรีย)	Small Load (ผ้าน้อย)	Easy Refresh (ขจัดกลิ่นอับด้วยไอน้ำ)	
					24 นาที	45 นาที
ความจุสูงสุด	250ZFVAD/ 250ZVF	6 กก.	6 กก.	1 กก.	1.5 กก.	
	220ZFVAD/ 220ZVF	6 กก.	6 กก.	1 กก.	1.5 กก.	
ปริมาณน้ำ	250ZFVAD/ 250ZVF	65 ถึง 70 ลิตร (ปรับโดยอัตโนมัติ)		55 ลิตร (ปรับโดยอัตโนมัติ)	-	
		55 to 70 ลิตร	55 to 70 ลิตร	55 to 70 ลิตร	-	
	250ZFVAD/ 250ZVF	65 ถึง 70 ลิตร (ปรับโดยอัตโนมัติ)	65 ถึง 70 ลิตร (ปรับโดยอัตโนมัติ)	55 ลิตร (ปรับโดยอัตโนมัติ)	-	
		55 ถึง 70 ลิตร	55 ถึง 70 ลิตร	55 ถึง 70 ลิตร	-	
Wash (ซัก)		150 นาที	140 นาที	9 นาที	24 นาที	45 นาที
		-	-	-	-	
Rinse (ล้าง)		ล้างปกติ 2 ครั้ง	ล้างน้ำพร้อมปั่น 2 ครั้ง + ล้างปกติ 1 ครั้ง (ในกรณีที่มีปริมาณผ้าเกิน 80% กระบวนการคือ ล้างน้ำพร้อมปั่น 1 ครั้ง และล้างปกติ 1 ครั้ง)	ล้างปกติ 1 ครั้ง	-	
		แต่ละครั้งที่กดปุ่ม Rinse (ล้าง) การตั้งค่าจะเปลี่ยนตามลำดับจาก ล้างปกติ 2 ครั้ง, ล้างน้ำพร้อมปั่น 2 ครั้ง, ล้างปกติ 3 ครั้ง, ล้างน้ำพร้อมปั่น 3 ครั้ง, ไม่ล้าง, ล้างปกติ 1 ครั้ง หรือ ล้างน้ำพร้อมปั่น 1 ครั้ง			-	
Spin (ปั่นแห้ง)	เวลา	3 นาที	3 นาที	3 นาที	1 นาที	
		1, 3, 6, 9 นาที หรือไม่มี				-
เวลาที่ ต้องการ (แนวทาง)	250ZFVAD/ 250ZVF	188 ถึง 190 นาที	217 ถึง 260 นาที	31 นาที	40 นาที	61 นาที
	220ZFVAD/ 220ZVF	188 ถึง 190 นาที	217 ถึง 260 นาที	31 นาที	40 นาที	61 นาที





รายการของโปรแกรม

- เวลาในการซักและเวลาในการปั่นแห้งอาจเปลี่ยนแปลงขณะที่โปรแกรมกำลังทำงาน ทั้งนี้ขึ้นอยู่กับน้ำหนักและชนิดของผ้าที่กำลังซัก
- เวลาที่ปรากฏเป็นเวลาโดยประมาณเท่านั้น อาจต้องใช้เวลามากกว่านั้น ทั้งนี้ขึ้นอยู่กับแรงดันน้ำและชนิดของผ้าที่ซัก
- ไม่สามารถเปลี่ยนโปรแกรมได้หลังจากที่เริ่มต้นโปรแกรมไปแล้ว หากต้องการเปลี่ยนโปรแกรม ให้ปิดเครื่องแล้วเปิดใหม่อีกครั้ง จากนั้นจึงเลือกโปรแกรมใหม่
- หากใช้งานฟังก์ชัน "Auto Self Clean" จะต้องใช้เวลาเพิ่มขึ้นประมาณ 11 นาที และใช้น้ำเพิ่มขึ้นประมาณ 15 ลิตร
- ไม่แนะนำให้ใช้น้ำยาปรับผ้านุ่มหากเลือกโปรแกรม Water Save (ประหยัดน้ำ)
- โปรแกรม Water Save (ประหยัดน้ำ) เป็นโปรแกรมที่แนะนำสำหรับผ้าที่สกปรกในระดับปกติตามความจุที่กำหนด
- Spin Shower Rinse* เป็นคุณลักษณะที่ใช้ในโปรแกรม Normal และ Energy Save เพื่อเพิ่มสมรรถนะการประหยัดน้ำโดยไม่ลดประสิทธิภาพการล้าง
 - * Spin Shower Rinse: พลังน้ำและแรงเหวี่ยงที่ช่วยให้ล้างผงซักฟอกได้อย่างมีประสิทธิภาพยิ่งขึ้น
- ชิ้นส่วนที่เสของผ้าถึงและแผงควบคุมอาจเกิดผ้าหรืออาจมีหยดน้ำก่อตัวบริเวณขอบฝา หากคุณใช้น้ำร้อนในการซักผ้า ซึ่งไม่ใช่ความผิดปกติแต่อย่างใด ให้เช็ดออกหลังจากที่ซักผ้าเสร็จแล้ว
- ปริมาณโหลตสูงสุดอาจแตกต่างกันเล็กน้อย ขึ้นอยู่กับชนิดของผ้า
- แม้ว่า คุณจะตั้งเวลาซักล่วงหน้า แต่เครื่องก็อาจเริ่มทำงานทันที ทั้งนี้ขึ้นอยู่กับเวลาที่ต้องใช้ของโปรแกรมนั้น
- การไหลของน้ำจะถูกปรับโดยอัตโนมัติตามปริมาณของผ้าที่ซักและระดับน้ำ หากมีผ้ามากและระดับน้ำสูง การไหลของน้ำจะถูกปรับให้ช้าลงเพื่อรักษาสมรรถนะของเครื่องซักผ้า
- ปริมาณผงซักฟอกที่แนะนำให้ใช้ระบุไว้ในตารางต่อไปนี้





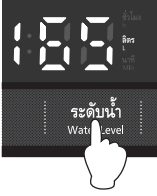
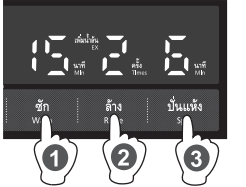
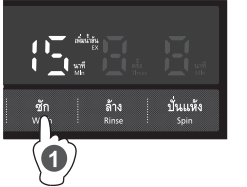
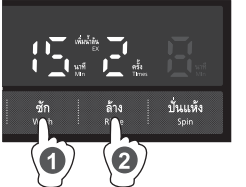



น้ำหนักผ้า (โดยประมาณ)	ระดับน้ำ	ปริมาณผงซักฟอก	
			
SF-250ZVAD/ SF-250ZV	10~25 กก.	125~165 ลิตร	80~95 ก.
SF-220ZVAD/ SF-220ZV	10~22 กก.	125~155 ลิตร	80~90 ก.
	4~10 กก.	83~115 ลิตร	55~72 ก.
	0~3 กก.	60~70 ลิตร	41~50 ก.

- * ปริมาณผงซักฟอกยึดตามผงซักฟอกชนิดที่ต้องใช้แบบ "20 กรัมต่อน้ำ 30 ลิตร"
- เนื่องจากปริมาณผงซักฟอกที่ต้องใช้จะแตกต่างกันไปตามชนิดของผงซักฟอก ให้ทำตามคำแนะนำบนบรรจุภัณฑ์ของผงซักฟอก

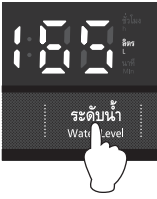
วิธีกำหนดโปรแกรม

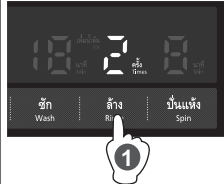
หากคุณต้องการที่จะ...	กำหนดโปรแกรมการซักเอง	ใช้น้ำซักผ้าซ้ำและแยกผ้าที่ซัก	ไม่ปั่นแห้งเนื่องจากกังวลเรื่องรอยยับ
การใช้งาน	ซัก ⇒ ล้าง ⇒ ปั่นแห้ง	ซักอย่างเดียว	ซัก ⇒ ล้าง
วิธีการตั้งค่า			
1.		เปิดเครื่อง	
2.		เลือกโปรแกรม Normal	
3.		กำหนดปริมาณน้ำ หาก你不กำหนดปริมาณน้ำ เครื่องจะกำหนดให้โดยอัตโนมัติตามน้ำหนักของผ้าที่จะซัก	
4.	 <ol style="list-style-type: none"> ① ตั้งเวลาในการซักด้วยปั๊ม Wash (ซัก) ② กำหนดจำนวนครั้งและรูปแบบการล้างด้วยปั๊ม Rinse (ล้าง) ③ ตั้งเวลาในการปั่นแห้งด้วยปั๊ม Spin (ปั่นแห้ง) 	 <ol style="list-style-type: none"> ① ตั้งเวลาในการซักด้วยปั๊ม Wash (ซัก) 	 <ol style="list-style-type: none"> ① ตั้งเวลาในการซักด้วยปั๊ม Wash (ซัก) ② กำหนดจำนวนครั้งและรูปแบบการล้างด้วยปั๊ม Rinse (ล้าง)
5.		กดปุ่ม Start/Pause (เริ่ม/หยุด) เพื่อเริ่ม	
หมายเหตุ	ทำงานตามการตั้งค่าซัก ล้าง และปั่นแห้ง	หยุดขณะที่น้ำซักผ้ายังอยู่ในถังซัก	หลังจากจบขั้นตอนการล้างแล้ว น้ำล้างยังคงอยู่ในถังซัก

วิธีกำหนดโปรแกรม

หากคุณต้องการที่จะ...	ล้างอย่างเดียว	ล้างและปั่นแห้ง	ถ่ายน้ำและปั่นแห้ง	
การใช้งาน	ล้างอย่างเดียว	ล้าง ⇒ ปั่นแห้ง	ถ่ายน้ำ ⇒ ปั่นแห้ง	
วิธีการตั้งค่า				
1.		เปิดเครื่อง		
2.		เลือกโปรแกรม Normal		
3.		กำหนดปริมาณน้ำ หากไม่กำหนดปริมาณน้ำ เครื่องจะใช้ระดับน้ำสูงสุด	ไม่สามารถใช้ได้	
4.	 ตั้งค่าการทำงาน	 ① กำหนดจำนวนครั้งและรูปแบบการล้างด้วยปุ่ม Rinse (ล้าง)	 ① กำหนดจำนวนครั้งและรูปแบบการล้างด้วยปุ่ม Rinse (ล้าง) ② ตั้งเวลาในการปั่นแห้งด้วยปุ่ม Spin (ปั่นแห้ง)	 ① ตั้งเวลาในการปั่นแห้งด้วยปุ่ม Spin (ปั่นแห้ง)
5.		กดปุ่ม Start/Pause (เริ่ม/หยุด) เพื่อเริ่ม		
หมายเหตุ	ถ่ายน้ำและปั่นแห้งก่อนล้าง หลังจากจบขั้นตอนการล้างแล้ว น้ำล้างยังคงอยู่ในถังซัก	ถ่ายน้ำและปั่นแห้งก่อนล้าง	ถ่ายน้ำและปั่นแห้ง	

วิธีกำหนดโปรแกรม



- กดปุ่ม Water Level (ระดับน้ำ) จนกระทั่งการตั้งค่าการชัก ล้าง และบั่นแห้งที่ต้องการปรากฏขึ้น หากตัวแสดงไม่สว่าง จะไม่มีการทำงานนั้น

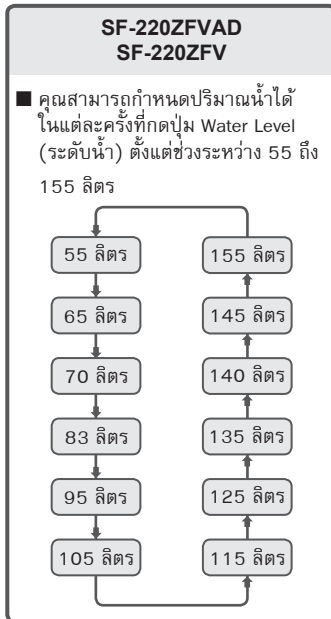
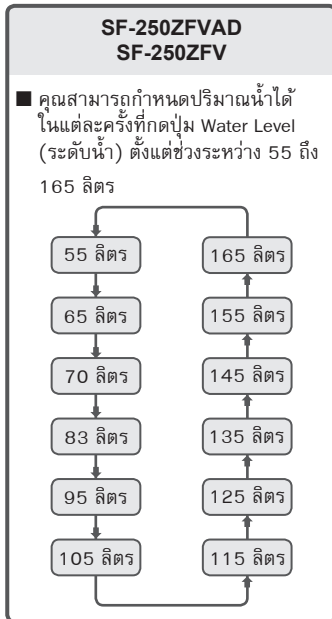

วิธีกำหนดโปรแกรม

- คุณสามารถตั้งเวลาในการซักได้ในแต่ละครั้งที่กดปุ่ม Wash (ซัก) ตั้งแต่ช่วงระหว่าง 3 ถึง 24 นาทีหรือไม่ซัก

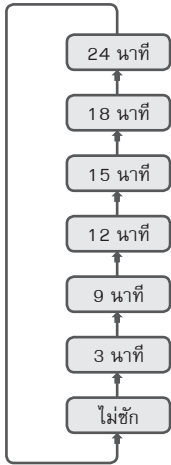

- คุณสามารถกำหนดจำนวนครั้งและรูปแบบการล้างได้โดยการกดปุ่ม Rinse (ล้าง) แต่ละครั้งที่กดปุ่ม Rinse (ล้าง) การตั้งค่าจะเปลี่ยนตามลำดับ โดยเริ่มจากล้างน้ำพร้อมบ้น 2 ครั้ง, ล้างปกติ 2 ครั้ง, ล้างน้ำพร้อมบ้น 1 ครั้ง, ล้างปกติ 1 ครั้ง, ไม่ล้าง, ล้างน้ำพร้อมบ้น 3 ครั้ง, ล้างปกติ 3 ครั้ง

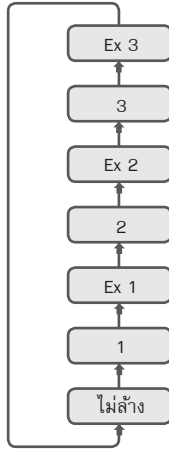

- คุณสามารถตั้งเวลาในการปั่นแห้งได้ในแต่ละครั้งที่กดปุ่ม Spin (ปั่นแห้ง) ตั้งแต่ช่วงระหว่าง 1 ถึง 9 นาทีหรือไม่ปั่นแห้ง

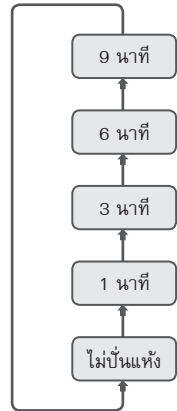

การดูแลและการบำรุงรักษา

การทำความสะอาดแผ่นกรองใยผ้า (แบบตลับ)

- 1 กดปุ่มที่ด้านบนของแผ่นกรองใยผ้า (แบบตลับ) และดึงแผ่นกรองเข้าหาตัวคุณ
- 2 เปิดแผ่นกรองใยผ้า (แบบตลับ) ทางออกและนำใยผ้าที่อยู่ภายในออกมา
- 3 ทำย้อนขั้นตอนเพื่อใส่แผ่นกรองใยผ้า (แบบตลับ) กลับเข้าที่

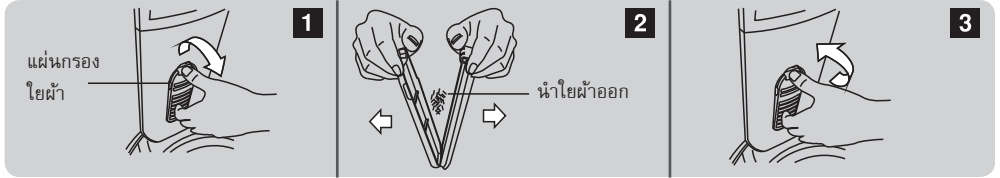

การทำความสะอาดช่องใส่ผงซักฟอก

- 1 ดึงช่องใส่ผงซักฟอกออกมาและเอียงขึ้นด้านบนเพื่อถอดออก
 - 2 ดึงฝาจุกและตัวตีผงซักฟอกออก
 - 3 ทำความสะอาดด้วยอุปกรณ์ เช่น แปรง
 - 4 ในการใส่กลับเข้าที่ ให้เอียงช่องใส่ผงซักฟอก จัดให้สันกับร่องอยู่ตรงกันและใส่เข้าไป
- ในการใส่ฝาจุกกลับเข้าที่ ให้กดลงจนสุด หากไม่กดลงจนสุด น้ำยาปรับผ้านุ่ม น้ำยาซักผ้า และน้ำยาฟอกขาวจะถูกเติมลงในช่องไม่หมด และจะมีบางส่วนตกค้างอยู่ในช่องใส่

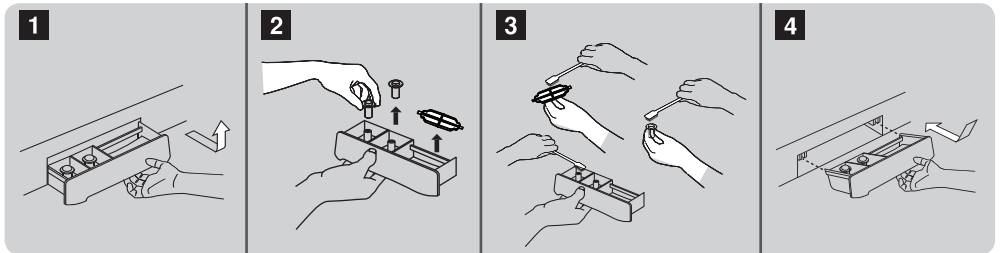
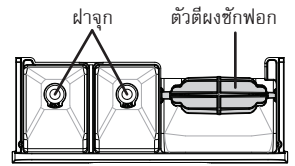

การทำความสะอาดช่องจ่ายน้ำ

- 1 ปิดก๊อกน้ำ
- 2 ถอดสายจ่ายน้ำออกจากด้านบนของเครื่องซักผ้า (น้ำในสายอาจไหลออกมาเมื่อคุณถอดสาย)
- 3 ใช้แปรงหรืออุปกรณ์อื่นทำความสะอาดช่องจ่ายน้ำของเครื่องซักผ้า
- 4 เมื่อทำความสะอาดเรียบร้อยแล้ว ประกอบสายจ่ายน้ำเข้าที่เดิม

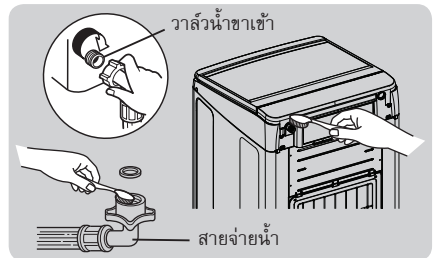

การดูแลและการบำรุงรักษาเครื่องซักผ้า

- ทำความสะอาดตัวเครื่อง
- เช็ดภายนอกของเครื่องซักผ้าด้วยผ้านุ่ม ห้ามใช้ตัวทำละลาย เช่น แอลกอฮอล์หรือน้ำมันเบนซิน
- หากคุณใช้ผ้าที่เคลือบน้ำยาหรือสารเคมีสำหรับทำความสะอาด ให้ทำตามคำแนะนำของผลิตภัณฑ์นั้น
- หากผงซักฟอกหรือน้ำยาปรับผ้านุ่มเป็นเครื่องซักผ้า ให้เช็ดออกโดยเร็ว มิฉะนั้นอาจทำให้พื้นผิวเสียหาย

การดูแลและการบำรุงรักษา

การทำความสะอาดส่วนฟังก์ชัน **Auto dosing** (แท็งก์น้ำยาซักผ้า/น้ำยาปรับผ้านุ่ม) และส่วนติดตั้งแท็งก์

- ทำความสะอาดส่วนจ่ายน้ำยาอัตโนมัติในกรณีต่อไปนี้
 - ในกรณีที่ไม่มีการบำรุงรักษาเป็นเวลา 2-3 เดือน
 - เมื่อเปลี่ยนประเภทน้ำยาซักผ้าหรือน้ำยาปรับผ้านุ่ม
 - เมื่อไม่ได้ใช้ฟังก์ชันจ่ายน้ำยาอัตโนมัติเป็นเวลานานกว่าหนึ่งเดือน
 - เมื่อมีสิ่งสกปรกตกค้างในส่วนติดตั้งแท็งก์
 - เมื่อเปิดฝาของส่วนจ่ายน้ำยาอัตโนมัติทิ้งไว้หรือเมื่อปริมาณคงเหลือต่ำ
 - เมื่อน้ำยาซักผ้าหรือน้ำยาปรับผ้านุ่มในแท็งก์เก็บน้ำยามีสภาพเหมือนเจล
- * โปรดระวังนิ้วหรือมือถูกหนีบเมื่อเปิดหรือปิดฝาแท็งก์

1

จับที่จับแท็งก์น้ำยาซักผ้าหรือแท็งก์น้ำยาปรับผ้านุ่ม แล้วดึงขึ้นเพื่อถอดออก

เมื่อดึงแท็งก์น้ำยาซักผ้าหรือแท็งก์น้ำยาปรับผ้านุ่มขึ้นมา น้ำยาซักผ้าหรือน้ำยาปรับผ้านุ่มอาจหยดที่ส่วนติดตั้งด้านล่างของแท็งก์ เช็ดออกด้วยผ้านุ่ม

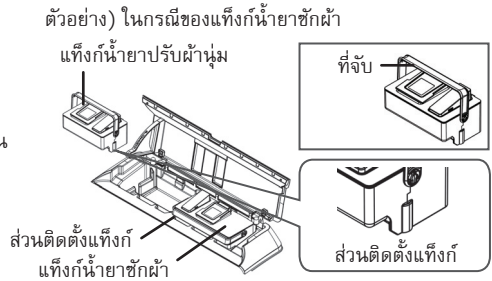

2

ทำความสะอาดฝาครอบแท็งก์และตัวแสดงปริมาณ

- (1) จับแท็งก์และถอดฝาครอบแท็งก์ออกโดยค่อยๆ เปิดปุ่มบนฝาครอบแท็งก์
- (2) ดันตัวแสดงปริมาณจากด้านหลังของฝาครอบแท็งก์เพื่อถอดออก
- (3) ทำความสะอาดฝาครอบแท็งก์และตัวแสดงปริมาณ
 - ล้างให้สะอาดจนไม่เหลือฟองและคราบน้ำยา
 - หากสกปรกมาก ให้แช่น้ำร้อน (ประมาณ 40°C) อย่างน้อย 10 นาทีโดยประมาณ แล้วล้างออก
 - หลังจากล้างสะอาดแล้ว ให้เช็ดด้วยผ้าแห้งหรือตากลมจนแห้ง

* หากด้านในตัวแสดงปริมาณสกปรก

- ดันปุ่มเพื่อถอดเคสและฝาครอบ
- โปรดระมัดระวังอย่าให้บาดเจ็บ เนื่องจากแข็งและแกะออกยาก
- เช็ดหยดน้ำบนเคสออกเบาๆ ด้วยผ้าหมาด
- อย่าถูแรงๆ เนื่องจากสติกเกอร์แสดงปริมาณสีเหลืองอาจหลุดออกมา

(1)

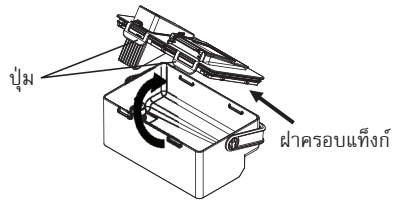

(2)

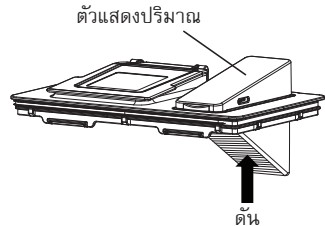

(3)

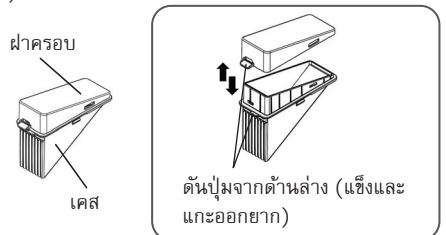

การดูแลและการบำรุงรักษา

การทำความสะอาดส่วนฟังก์ชัน Auto dosing (แท็งก์น้ำยาซักผ้า/น้ำยาปรับผ้านุ่ม) และส่วนติดตั้งแท็งก์

3

ทำความสะอาดแท็งก์

- ล้างให้สะอาดจนไม่เหลือฟองและคราบน้ำยา
- หากสกปรกมาก ให้แช่น้ำร้อน (ประมาณ 40°C) อย่างน้อย 10 นาทีโดยประมาณ แล้วล้างออก
- หลังจากล้างสะอาดแล้ว ให้เช็ดด้วยผ้าแห้งหรือตากลมจนแห้ง

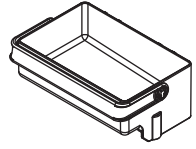

4

ทำความสะอาดส่วนติดตั้งแท็งก์

เช็ดรอบๆ ส่วนติดตั้งด้วยผ้าหมาด

- หากน้ำยาซักผ้าหรือน้ำยาปรับผ้านุ่มที่เหลืออยู่หรือสิ่งสกปรกติดอยู่รอบๆ ส่วนติดตั้งแท็งก์ อาจทำให้ช่องทางน้ำยาซักผ้า / น้ำยาปรับผ้านุ่มอุดตันหรืออื่นรบกวนได้ หลังจากทำความสะอาด ตรวจสอบให้แน่ใจว่าไม่มีน้ำหรือสิ่งสกปรกหลงเหลืออยู่
- ลีอานติดที่ขยงกันซีม ซึ่ขยงกับประภทน้ำยาซักผ้าหรือน้ำยาปรับผ้านุ่มที่ใช
- ขยงกันซีมส่วนขยงกันซีมโดยแรงด้วยแปรง ขยงกันซีมอาจเสียหายและทำให้น้ำรั่ว
- มีระบุขยงกันซีมซึ่งสามารถล้างได้โดยให้น้ำไหลผ่าน ขยงกันซีมตาม ขยงกันซีมให้แรงเกินไป น้ำจะไหลลงไปถึงซัก ถ้ามีน้ำ ให้ขจัดน้ำออกด้วย

ระบุขยง

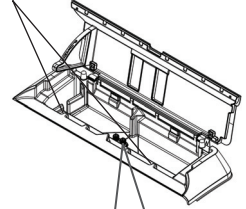

ส่วนติดตั้ง

ขยงกันซีม

5

ใส่แท็งก์น้ำยาซักผ้าหรือแท็งก์น้ำยาปรับผ้านุ่มกลับเข้าไป

- (1) ติดตัวแสดงปริมาณเข้ากับฝาครอบแท็งก์
 - สอดตัวแสดงปริมาณจากขอบฝาครอบแท็งก์จนได้ยินเสียงคลิก
- (2) ติดฝาครอบแท็งก์เข้ากับแท็งก์
 - ใส่บ่นปุ่มทั้งสอง
 - ตรวจสอบให้แน่ใจว่าฝาครอบแท็งก์เข้าที่แน่นหนา
- (3) ใส่แท็งก์เข้ากับส่วนติดตั้งแท็งก์
 - หมุนที่จับตามรูปจนกว่าจะอยู่ในตำแหน่งล็อก
 - ดันแท็งก์ให้สอดเข้าไปจนสุดในส่วนติดตั้ง
 - หากแท็งก์ฝอย จะไม่สามารถทำงาน Auto dosing ได้และอาจทำให้น้ำยาซักผ้าหรือน้ำยาปรับผ้านุ่มรั่วออกจากแท็งก์

(1)

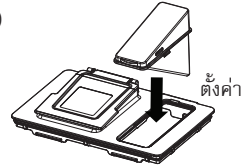

ตั้งค่า

(2)

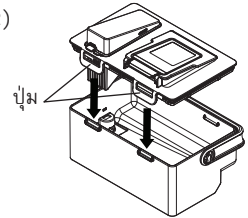

ปุ่ม

(3)

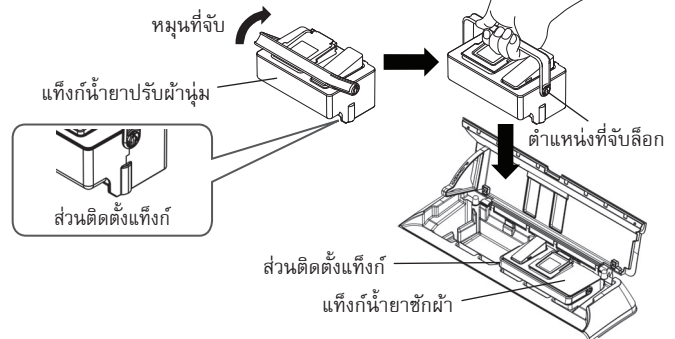

* แท็งก์น้ำยาซักผ้า แท็งก์น้ำยาปรับผ้านุ่ม และตัวแสดงปริมาณมีอายุการใช้งานจำกัด หากเสียหาย โปรดติดต่อตัวแทนจำหน่าย

การดูแลและการบำรุงรักษา

การทำความสะอาดที่นํ้ายาซักผ้าและนํ้ายาปรับผ้านุ่มของฟังก์ชัน Auto dosing

■ หลังจากทำความสะอาดทั้งที่นํ้ายาซักผ้า ทั้งที่นํ้ายาปรับผ้านุ่ม และส่วนติดตั้งทั้งทีแล้ว แนะนำให้ทำความสะอาดที่นํ้ายาซักผ้าและนํ้ายาปรับผ้านุ่มด้วย

* อย่าใส่ผ้าในถังซัก เนื่องจากน้ำจะไหลลงไปในถังซัก

วิธีทำความสะอาดที่นํ้ายาซักผ้า

★ เปิดก๊อกน้ำไว้

1 ใส่น้ำร้อน (ประมาณ 40°C) ลงในถังที่นํ้ายาซักผ้าที่ทำสะอาดแล้ว โดยไม่เกินตำแหน่ง FULL

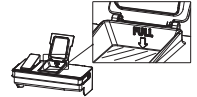

2 เริ่มทำงานตามขั้นตอนต่อไปนี้

*ไม่สามารถทำความสะอาดที่นํ้ายาซักผ้าได้ด้วยการทำงานนี้

- (1) กดปุ่ม เพื่อเปิดเครื่อง
- (2) กดปุ่ม อย่างน้อย 5 วินาที
- (3) กดปุ่ม และเลือกเวลา

– แต่ละครึ่งที่กดปุ่ม ไฟ “เพิ่ม” หรือ “ลด” จะสว่าง และบนจอจะแสดงเวลาที่เหลือ

หากใช้ Auto dosing เป็นประจำ

หากไม่ค่อยได้ใช้ Auto dosing เป็นประจำ

ตั้ง “โปรแกรม 4 นาที”
ตัวอย่าง)

ตั้ง “โปรแกรม 9 ชั่วโมง”
ตัวอย่าง)

(4) กดปุ่ม เพื่อเริ่มทำงาน

หลังจากเวลาที่ตั้งไว้ผ่านไป จะมีเสียงบี๊บและเครื่องปิดโดยอัตโนมัติ

วิธีทำความสะอาดที่นํ้ายาปรับผ้านุ่ม

★ เปิดก๊อกน้ำไว้

1 ใส่น้ำร้อน (ประมาณ 40°C) ลงในถังที่นํ้ายาปรับผ้านุ่มที่ทำสะอาดแล้ว โดยไม่เกินตำแหน่ง FULL

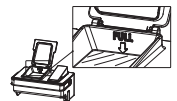

2 เริ่มทำงานตามขั้นตอนต่อไปนี้

*ไม่สามารถทำความสะอาดที่นํ้ายาปรับผ้านุ่มได้ด้วยการทำงานนี้

- (1) กดปุ่ม เพื่อเปิดเครื่อง
- (2) กดปุ่ม อย่างน้อย 5 วินาที
- (3) กดปุ่ม และเลือกเวลา

– แต่ละครึ่งที่กดปุ่ม ไฟ “เพิ่ม” หรือ “ลด” จะสว่าง และบนจอจะแสดงเวลาที่เหลือ

หากใช้ Auto dosing เป็นประจำ

หากไม่ค่อยได้ใช้ Auto dosing เป็นประจำ

ตั้ง “โปรแกรม 4 นาที”
ตัวอย่าง)

ตั้ง “โปรแกรม 9 ชั่วโมง”
ตัวอย่าง)

(4) กดปุ่ม เพื่อเริ่มทำงาน

หลังจากเวลาที่ตั้งไว้ผ่านไป จะมีเสียงบี๊บและเครื่องปิดโดยอัตโนมัติ

* หลังจากทำความสะอาด ให้ถอดทั้งที่นํ้ายาซักผ้าหรือทั้งที่นํ้ายาปรับผ้านุ่ม ระบายน้ำที่เหลือออกและเช็ดด้วยผ้านุ่ม

การแก้ไขปัญหา

ปัญหา	สิ่งที่ต้องตรวจเช็ค	คำแนะนำ
เครื่องซักผ้าไม่ทำงาน	ไม่ได้เสียบปลั๊กไฟเข้ากับเต้ารับใช้หรือไม่	เสียบปลั๊กไฟ
	ไฟดับหรือไม่	ตรวจเช็คผลิตภัณฑ์อื่นภายในบ้านของคุณ
	ตั้งเวลาซักล่วงหน้าไว้หรือไม่	กรุณาตรวจเช็คฟังก์ชันนี้
เครื่องซักผ้าเปียกแม้ว่าจะใช้งานเป็นครั้งแรก (ท่อน้ำทิ้ง, ถัง ซัก ฯลฯ)	เราได้ตรวจสอบประสิทธิภาพจริงของผลิตภัณฑ์ที่โรงงานก่อนจะส่งมอบ อาจมีหยดน้ำตกค้างอยู่ในผลิตภัณฑ์ ซึ่งไม่ใช่การทำงานผิดปกติ กรุณาเข้าใจลักษณะของผลิตภัณฑ์นี้	กรุณาทำความสะอาดด้วยผ้านุ่มและใช้ฟังก์ชัน "Tub Dry" (ทำถังซักให้แห้ง) เพื่อทำให้ถังซักแห้ง
เวลาคงเหลือเพิ่มขึ้นในระหว่างการทำงาน	เวลาคงเหลือถูกปรับเพื่อชดเชยความเร็วของน้ำที่จ่ายเข้าเครื่องหรือไม่	ปรับแรงน้ำให้เป็นความเร็วสูง
มีการเพิ่มน้ำอีกครั้งในระหว่างกระบวนการซัก	น้ำถูกเติมโดยอัตโนมัติให้ถึงระดับน้ำที่กำหนดไว้ เพราะระดับน้ำลดลงเนื่องจากผ้าที่ซักดูดซับน้ำไปใช้หรือไม่	เพื่อรักษาระดับน้ำที่กำหนดไว้ อาจมีการเติมน้ำในระหว่างการทำงาน
เวลาในการชักรานานกว่าเวลาที่ตั้งไว้ด้วยตัวเอง	แรงดันน้ำต่ำหรือไม่	เวลาในการทำงานอาจเพิ่มขึ้นเนื่องจากใช้เวลาในการจ่ายน้ำนานขึ้น ทั้งนี้ขึ้นอยู่กับระดับแรงดันน้ำประปา
เครื่องซักผ้าหยุดทำงานในระหว่างปั่นแห้งและเริ่มเติมน้ำ	ผ้าที่ใส่ลงไปไม่สมดุลใช่หรือไม่	หากผ้าที่ซักเสียสมดุลเป็นอย่างมากขณะเริ่มปั่นแห้ง การปั่นแห้งจะหยุดและการล้างจะเริ่มทำงานเพื่อปรับสมดุลผ้าที่ซัก เมื่อปรับสมดุลผ้าที่ซักแล้ว การปั่นแห้งจะเริ่มต้นอีกครั้ง
ฝาไม่เปิด	ฝาล็อกอยู่หรือไม่	เมื่อตัวแสดงล็อกฝาปิดสว่าง ฝาปิดจะถูกล็อกเพื่อความปลอดภัยของคุณ
		ให้ทำการเปิดเครื่องและรอให้ไฟแสดงล็อกฝาดับลง
จอแสดงผลอาจเป็นผ้า	นี่ไม่ใช่ความผิดปกติ	ผ้าจะหายไปภายใน 24 ชั่วโมงโดยประมาณและไม่ส่งผลกระทบต่อการทำงาน

การแก้ไขปัญหา

ปัญหา	สิ่งที่ต้องตรวจเช็ค	คำแนะนำ
ฟังก์ชัน Auto dosing ไม่ทำงาน	ตรวจสอบให้แน่ใจว่าได้เปิดใช้ฟังก์ชัน Auto dosing แล้ว เมื่อเลือกใช้งานโปรแกรมต่อไปนี้ ฟังก์ชัน Auto dosing น้ำยาซักผ้าจะไม่ทำงาน Tub Clean, Tub Dry, Stain Care, Easy Refresh และ Hot Tub Clean เมื่อเลือกใช้งานโปรแกรมต่อไปนี้ ฟังก์ชัน Auto dosing น้ำยาปรับผ้านุ่มจะไม่ทำงาน Water Save, Tub Clean, Tub Dry, Easy Refresh และ Hot Tub Clean	โปรดเปิดใช้ฟังก์ชัน Auto dosing (หน้า 16)
	ตรวจสอบให้แน่ใจว่าได้ติดตั้งแท็งก์น้ำยาซักผ้าและแท็งก์น้ำยาปรับผ้านุ่มอย่างถูกต้อง	ติดตั้งแท็งก์น้ำยาซักผ้าและแท็งก์น้ำยาปรับผ้านุ่มให้ถูกต้อง (หน้า 16)
	แท็งก์น้ำยาซักผ้า <ul style="list-style-type: none"> ตรวจสอบปริมาณน้ำยาซักผ้าและน้ำยาปรับผ้านุ่มที่เหลืออยู่ในแท็งก์น้ำยาปรับผ้านุ่ม 	เติมน้ำยาซักผ้าหรือน้ำยาปรับผ้านุ่ม (หน้า 16)
	ในกรณีต่อไปนี้อาจมีสิ่งตกค้างในแท็งก์น้ำยาซักผ้าและแท็งก์น้ำยาปรับผ้านุ่ม <ul style="list-style-type: none"> เมื่อเปิดฝาช่องเติมของแท็งก์ทิ้งไว้หรือเมื่อปริมาณคงเหลือในแท็งก์ต่ำมาก เมื่อน้ำยาซักผ้าหรือน้ำยาปรับผ้านุ่มในแท็งก์เปลี่ยนสภาพเป็นเหมือนเจล เมื่อใช้ผลิตภัณฑ์ที่หนืดมาก จับตัวแข็ง หรือแยกตัว เมื่อไม่ได้ใช้ฟังก์ชัน Auto dosing นานกว่าหนึ่งเดือน 	ทำความสะอาดแท็งก์ แท็งก์น้ำยาซักผ้า แท็งก์น้ำยาปรับผ้านุ่ม และเส้นทวนน้ำยาเลือก 9 ชั่วโมงเพื่อทำความสะอาดเส้นทวน (หน้า 35-37)
	เนื่องจากแต่ละครั้งใช้ในปริมาณน้อย อาจมองไม่เห็นอย่างชัดเจนว่าระบบไหลอัตโนมัติอย่างถูกต้องหรือไม่	เพิ่มปริมาณผ้าและตรวจสอบว่าปริมาณคงเหลือในแท็งก์เปลี่ยนแปลงหรือไม่
เมื่อใส่น้ำยาซักผ้าหรือน้ำยาปรับผ้านุ่มลงในช่องจ่ายโดยเปิดใช้ฟังก์ชัน "Auto dosing" ไว้	น้ำยาซักผ้าหรือน้ำยาปรับผ้านุ่มจะมีปริมาณมากเกินไป	แนะนำให้ใช้ช้อนครั้ง
เมื่อต้องการใช้น้ำยาฟอกขาวโดยเปิดใช้ฟังก์ชัน "Auto dosing"	หลังจากเริ่มทำงาน ให้ใส่น้ำยาฟอกขาวลงในช่องจ่ายตามตัวแสดงปริมาณผงซักฟอก (โดยประมาณ)	ระมัดระวังเมื่อใส่น้ำยาฟอกขาว (หน้า 16)
ภายในฝาปิดแท็งก์และตัวแสดงปริมาณเปียก	อาจเกิดการควบแน่นเนื่องจากความชื้น ซึ่งไม่ใช่การทำงานผิดปกติ	เช็ดออกด้วยผ้าแห้ง
เมื่อน้ำยาซักผ้าหรือน้ำยาปรับผ้านุ่มถูกจ่ายโดยอัตโนมัติและเกิดเสียงดังผิดปกติ	โปรดตรวจสอบสิ่งต่อไปนี้: <ul style="list-style-type: none"> ตรวจสอบว่าแท็งก์น้ำยาหมดหรือไม่ ตรวจสอบให้แน่ใจว่าตัวกรองแท็งก์น้ำยาไม่อุดตัน 	เสียงดังผิดปกติคือเสียงลูกสูบและแนะนำให้ปฏิบัติต่อไปนี้ <ul style="list-style-type: none"> เติมน้ำยาซักผ้าหรือน้ำยาปรับผ้านุ่มให้เต็มแท็งก์ หากยังมีเสียงดังผิดปกติอยู่ โปรดทำการบำรุงรักษา (หน้า 35)
ไฟดับ	-	เครื่องซักผ้ารุ่นนี้มีฟังก์ชันรีเซ็ตรีเซ็ตอัตโนมัติ หากไฟดับในขณะที่เครื่องซักผ้ากำลังทำงาน การทำงาน (ซัก, ล้าง หรือปั่นแห้ง) ในขณะนั้นจะถูกบันทึกไว้ และเมื่อไฟกลับคืนมา เครื่องจะทำงานต่อจากขั้นตอนที่ใหญ่ต่อไป หากไฟดับในขณะที่กำลังปั่นแห้ง ผ่าจะถูกล็อกและไม่สามารถเปิดได้ หลังจากไฟกลับคืนมา ผ่าจะถูกปลดล็อก

รหัสข้อผิดพลาด

รหัสข้อผิดพลาด	อาการ	สิ่งที่ต้องตรวจเช็ค	วิธีแก้ไข
C0	ใส่ผ้ามากเกินไป	ตรวจเช็คว่ใส่ผ้ามากเกินไปหรือไม่	ลดปริมาณผ้าที่จะซักตามคำแนะนำในหน้า 18
C1	ไม่มีการจ่ายน้ำ	เปิดก๊อกน้ำหรือไม่	ตรวจเช็คก๊อกน้ำ ตัวกรองในช่องน้ำเข้า ท่อน้ำ และสายจ่ายน้ำ
		มีสิ่งสกปรกสะสมที่ตัวกรองในช่องน้ำเข้าหรือไม่	
		ท่อน้ำหรือสายจ่ายน้ำจับตัวเป็นน้ำแข็งหรือไม่	
		น้ำหยุดไหลหรือไม่	
C2	น้ำไม่ระบายออกมา	ท่อน้ำทิ้งอุดตันหรือไม่	ตรวจเช็คท่อน้ำทิ้งและช่องระบายน้ำ
		ท่อน้ำทิ้งปิด ถูกบีบให้แบน หรือจับตัวเป็นน้ำแข็งหรือไม่	
		ต่อท่อน้ำทิ้งอย่างถูกต้องหรือไม่	
		ช่องระบายน้ำอยู่สูงเกินไปหรือไม่	
C3	ถังซักไม่หมุน	ฝาเปิดอยู่หรือไม่	ปิดฝา
C4		ผ้าทั้งหมดกองอยู่ด้านเดียวของถังหรือไม่	ใส่ผ้าลงไปซักเพิ่มอีกสองสามชิ้น (หากมีผ้าเพียงชิ้นเดียวในถังซักผ้ามีแนวโน้มที่จะเสียหาย)
		ผ้าที่ซักรีดมีผ้าเนื้อหนา เช่น ผ้าห่มผ้าฝ้ายหรือยีนส์ หรือผ้าชิ้นใหญ่ เช่น ผ้าปูที่นอน รวมอยู่มากเกินไปหรือไม่	
		เครื่องซักผ้าโคลงเคลง หรือพื้นใต้เครื่องซักผ้าลาดเอียงหรือไม่	
		มีสิ่งที่ยึดติดอยู่ในถังซักหรือไม่ → หน้า 12: การเตรียมผ้าที่จะซัก (การแยกชนิดผ้าที่จะซัก)	
C8	ล็อกฝาปิดไม่ได้	ฝาปิดอยู่หรือไม่	ตรวจเช็คว่ฝาปิดสนิทหรือไม่ ตรวจเช็คว่ไม่มีสิ่งแปลกปลอมอยู่ในสวิตช์ล็อก
		มีสิ่งแปลกปลอมอยู่ในสวิตช์ล็อกหรือไม่	
C9	ปลดล็อกฝาปิดไม่ได้	มีสิ่งแปลกปลอมอยู่ในสวิตช์ล็อกหรือไม่	ปิดเครื่องแล้วเปิดใหม่อีกครั้งและรอสักครู่หนึ่ง หากผ่ายังคงล็อกอยู่ กรุณาติดต่อศูนย์บริการเพื่อรับการแก้ไข
C6	ความเร็วในการปั่นแห้งไม่ถึงค่าที่กำหนดไว้	ตรวจเช็คว่มีผงซักฟอกอยู่มากเกินไปหรือไม่	ตรวจเช็คปริมาณผงซักฟอกที่ใช้
		ตรวจเช็คว่ท่อน้ำทิ้งอุดตันหรือไม่	
		ตรวจเช็คว่ติดตั้งท่อน้ำทิ้งอย่างถูกต้องหรือไม่	

■ หากสัญลักษณ์เตือน เช่น “FO”, “F9” ฯลฯ แสดงขึ้นบนหน้าจอ ให้หยุดใช้งานเครื่องซักผ้าทันทีและติดต่อตัวแทนจำหน่ายที่ได้รับอนุญาตหรือตัวแทนบริการเพื่อตรวจสอบเพิ่มเติมและ/หรือซ่อมแซม

การบริการลูกค้า

หากเครื่องซักผ้าทำงานผิดปกติ ให้ตรวจสอบเช็คคู่มือการใช้งานโดยละเอียดก่อนแจ้งซ่อม

หากคุณไม่สามารถระบุหรือแก้ไขปัญหาได้ ให้ติดต่อศูนย์บริการในพื้นที่ของคุณ

ในการติดต่อศูนย์บริการ คุณจะต้องแจ้งรุ่นของเครื่องซักผ้า อธิบายการทำงานผิดปกติ พร้อมทั้งแจ้งที่อยู่และหมายเลขโทรศัพท์ของคุณ

ข้อมูลจำเพาะ

รุ่น	SF-250ZFDVAD
กำลังไฟฟ้า	ดูป้ายระบุอัตรากำลังที่ด้านหลังของเครื่องซักผ้า
ระดับน้ำมาตรฐาน	165 ลิตร (ระดับน้ำสูงสุด)
ปริมาณมาตรฐานของน้ำที่ใช้	268 ลิตร (โปรแกรม Normal)
แรงดันน้ำ	0.03 ถึง 0.8 MPa (0.3 ถึง 8 Kgf/cm ²)
ขนาด	กว้าง 724 มม. x ลึก 777 มม. x สูง 1145 มม.
น้ำหนัก	68 กก.

รุ่น	SF-220ZFDVAD
กำลังไฟฟ้า	ดูป้ายระบุอัตรากำลังที่ด้านหลังของเครื่องซักผ้า
ระดับน้ำมาตรฐาน	155 ลิตร (ระดับน้ำสูงสุด)
ปริมาณมาตรฐานของน้ำที่ใช้	262 ลิตร (โปรแกรม Normal)
แรงดันน้ำ	0.03 ถึง 0.8 MPa (0.3 ถึง 8 Kgf/cm ²)
ขนาด	กว้าง 724 มม. x ลึก 777 มม. x สูง 1145 มม.
น้ำหนัก	68 กก.

รุ่น	SF-250ZFDV
กำลังไฟฟ้า	ดูป้ายระบุอัตรากำลังที่ด้านหลังของเครื่องซักผ้า
ระดับน้ำมาตรฐาน	165 ลิตร (ระดับน้ำสูงสุด)
ปริมาณมาตรฐานของน้ำที่ใช้	268 ลิตร (โปรแกรม Normal)
แรงดันน้ำ	0.03 ถึง 0.8 MPa (0.3 ถึง 8 Kgf/cm ²)
ขนาด	กว้าง 724 มม. x ลึก 777 มม. x สูง 1124 มม.
น้ำหนัก	66 กก.

รุ่น	SF-220ZFDV
กำลังไฟฟ้า	ดูป้ายระบุอัตรากำลังที่ด้านหลังของเครื่องซักผ้า
ระดับน้ำมาตรฐาน	155 ลิตร (ระดับน้ำสูงสุด)
ปริมาณมาตรฐานของน้ำที่ใช้	262 ลิตร (โปรแกรม Normal)
แรงดันน้ำ	0.03 ถึง 0.8 MPa (0.3 ถึง 8 Kgf/cm ²)
ขนาด	กว้าง 724 มม. x ลึก 777 มม. x สูง 1124 มม.
น้ำหนัก	66 กก.

ฝ่ายขายและศูนย์บริการ

บริษัท ฮิตาชิเซลส์ (ประเทศไทย) จำกัด 333, 333/1-8 หมู่ 13 ถนนบางนา-ตราด กม. 7 ตำบลบางแก้ว
อำเภอบางพลี จังหวัดสมุทรปราการ 10540

โทรศัพท์ : 02-335-5455 โทรสาร : 02-316-1128, 02-316-1129, 02-316-1130

โรงงาน

บริษัท ฮิตาชิ คอนซูมเมอร์ โปรดักส์ (ประเทศไทย) จำกัด 610/1 หมู่ 9 ตำบลหนองกี่ อำเภอกบินทร์บุรี
จังหวัดปราจีนบุรี 25110 โทรศัพท์ : 0-3728-4000 (19 คู่สาย) โทรสาร : 0-3728-4161